

AXIS M30-P Network Camera Series

AXIS M3047-P Network Camera

AXIS M3048-P Network Camera

Manuel d'utilisation

AXIS M30-P Network Camera Series

Table des matières

Vue d'ensemble du système	3
Vue d'ensemble du produit	4
Guide de démarrage rapide	5
Configuration	12
Comment accéder au produit	12
À propos de l'aide intégrée du produit	13
À propos des modes de capture	13
Choix du format de compression vidéo	14
Réduction de la bande passante et du stockage	14
Réduction du bruit dans des conditions de faible luminosité	15
Sélection du mode d'exposition	15
Configuration d'un moniteur	15
Déclenchement d'une action	15
À propos des incrustations	16
À propos des applications	16
Dépannage	17
Comment réinitialiser les paramètres par défaut	17
Vérification du firmware actuel	17
Mise à niveau du firmware	17
Problèmes techniques, indications et solutions	18
Facteurs ayant un impact sur la performance	19
Caractéristiques	21
Emplacement pour carte SD	21
Boutons	21
Connecteurs	21

AXIS M30-P Network Camera Series

Vue d'ensemble du système

Vue d'ensemble du système

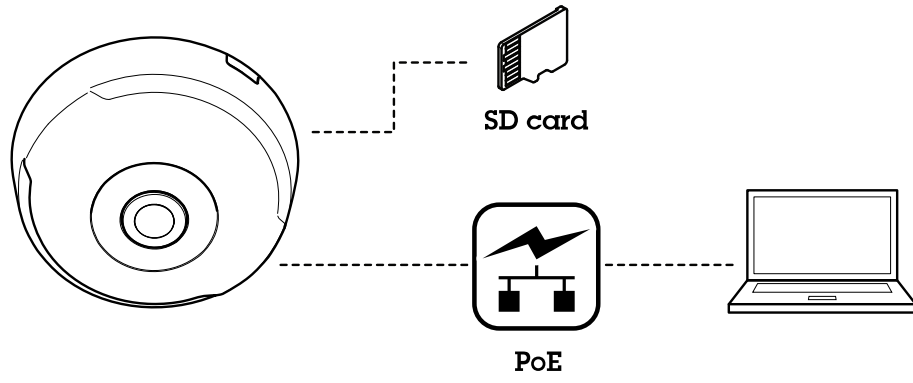

AXIS M30-P Network Camera Series

Vue d'ensemble du produit

Vue d'ensemble du produit

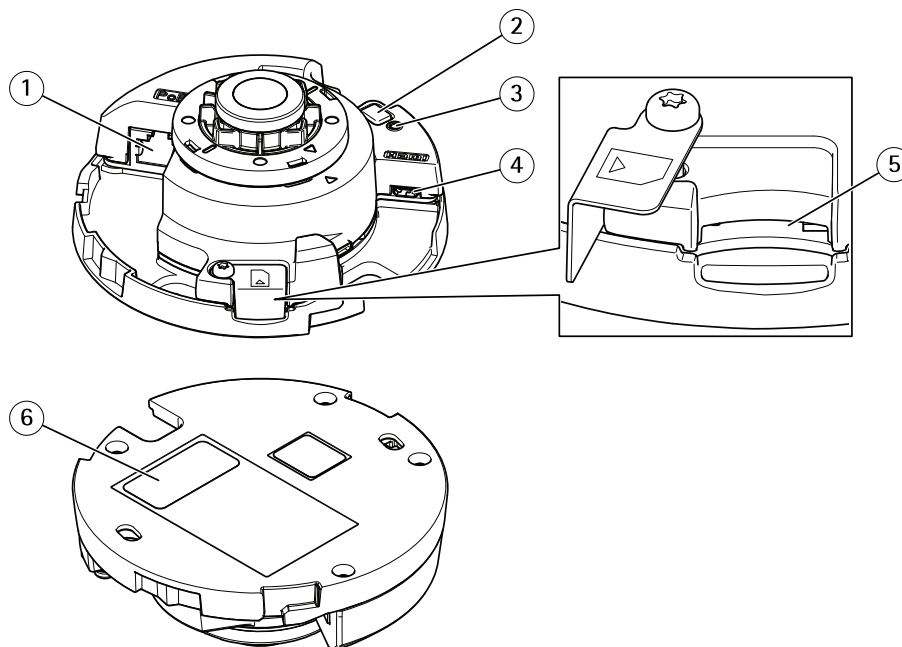

- 1 *Connecteur réseau (PoE)*
- 2 *Bouton de commande*
- 3 *Voyant d'état*
- 4 *Connecteur HDMI*
- 5 *Emplacement pour carte SD*
- 6 *Référence produit (P/N) et numéro de série (S/N)*

Pour les caractéristiques techniques, consultez *Caractéristiques* page 21

AXIS M30-P Network Camera Series

Guide de démarrage rapide

Guide de démarrage rapide

Après le premier démarrage de la caméra, créez un identifiant de connexion et lancez le guide de démarrage rapide.

AXIS COMMUNICATIONS

AXIS M3048-P

Get started

Select your power line frequency

60 Hz ▼

[What's this?](#) ▼

Select a capture mode

Fisheye ▼

- Fisheye
- Dewarp 4:3
- Dewarp 16:9
- Dewarp 16:9 (HDMI)

Next

Sélectionnez la fréquence de la ligne d'alimentation et le mode de capture. Les résolutions prises en charge pour les vues rectifiées diffèrent selon le mode de capture sélectionné. Le mode Fisheye (Grand angle) permet d'accéder uniquement à l'image de vue d'ensemble complète via l'interface Web. Aucune autre vue n'est accessible.

Note

Sélectionnez le mode de capture HDMI uniquement lorsque vous envisagez de connecter un moniteur à la sortie HDMI. Les résolutions prises en charge seront limitées pour ce mode. Pour la source de sortie HDMI, vous pouvez choisir entre la vue d'ensemble et la vue rectifiée sélectionnée.

AXIS M30-P Network Camera Series

Guide de démarrage rapide

The screenshot shows the 'Get started' configuration page for the AXIS M3048-P Network Camera. The page is divided into two main sections: 'IPv4' and 'Date and time'. In the 'IPv4' section, there is a dropdown menu set to 'Automatic IP (DHCP) and DNS (DHCP)'. The 'Date and time' section includes a toggle for 'Automatic date and time' which is turned on. Below this, there are input fields for Year (2017), Month (05), and Day (16), and another set for Hour (08) and Min (42). There is also a 'Connect to NTP-server' section with radio buttons for 'Automatically (DHCP)' (selected) and 'Manually'. A 'Time zone' dropdown is set to 'GMT (Dublin, Lisbon, London, Reykjavik)', and a 'Daylight saving time adjustment' toggle is turned off. A blue 'Next' button is located at the bottom right of the configuration area.

Lors de l'étape suivante, vous allez définir les paramètres d'adresse IP et la date/l'heure.

The screenshot shows the 'Perspective' configuration page for the AXIS M3048-P Network Camera. At the top, there is a live video feed showing a room with a window and a camera mounted on the wall. Below the video feed, there are three icons for different camera views: a fisheye view, a perspective view, and a dewarped view. The 'Perspective' section is currently selected. Below the view icons, there is a 'Dewarped view' section with a dropdown menu set to 'View Areas 1&2'. A text box explains: 'The view or family of views you select here becomes the preset in the list of available streams. Besides this view, you'll be able to select the overview.' A blue 'Done' button is located at the bottom right of the configuration area.

Poursuivez par la sélection de la perspective/l'orientation en fonction de l'installation de la caméra. Dans cette étape, vous allez également sélectionner la vue rectifiée préférée (sauf pour le mode Fisheye (Grand angle)).

Dans le mode Wall Mount (Installation murale), certaines vues ne sont pas disponibles, car elles ne sont pas adaptées à cette option d'installation. Consultez le tableau ci-dessous pour connaître les vues disponibles dans les différents modes de perspective/d'orientation.

AXIS M30-P Network Camera Series

Guide de démarrage rapide

Vue\Perspective	Plafond	Mur	Bureau
Overview (Vue d'ensemble)	X	X	X
Panorama (Panoramique)	X	X	X
Double Panorama (Double panoramique)	X	-	X
Quad (Quadrivision)	X	-	X
View Areas 1&2 (Zones de vue 1&2)	X	X	X
Corner Left (Coin gauche)	X	-	X
Corner Right (Coin droit)	X	-	X
Double Corner (Coin double)	X	-	X
Corridor (Couloir)	X	X	X

Le mode Fisheye (Grand angle) permet d'accéder uniquement à l'image de vue d'ensemble complète pour laquelle la résolution la plus élevée est de 1920x1920 pour la caméra AXIS M3047-P et 2880x2880 pour la caméra AXIS M3048-P. Le tableau suivant permet également de voir la résolution la plus élevée/faible possible pour les différentes vues dans chaque mode de capture des caméras AXIS M3047-P et AXIS M3048-P.

Vue\Mode de capture	Dewarp 4:3 (Rectification 4:3)	Dewarp 16:9 (Rectification 16:9)	Dewarp 16:9 (HDMI) (Rectification 16:9) (HDMI)	Dewarp 16:9 (Rectification 16:9) 25/30 ips, M3047-P uniquement
Overview (Vue d'ensemble)	1920x1920/2048x2048 480x480	1920x1920/2048x2048 480x480	1920x1920/2048x2048 480x480	1200x1200/480x480
Panorama (Panoramique)	1920x720/2304x864 640x240	2304x648/2560x720 1280x360	2304x648/2560x720	2048x576/1280x360
Double Panorama (Double panoramique)	1920x1440/2304x1728 480x360	2304x1296/2560x1440 640x360	2304x1296/2560x1440 640x360	2048x1152/640x360
Quad (Quadrivision)	1920x1440/2304x1728 480x360	2304x1296/2560x1440 640x360	2304x1296/2560x1440 640x360	2048x1152/640x360
View Areas 1&2 (Zones de vue 1&2)	1920x1440/1920x1440 480x360	1920x1080/2048x1152 640x360	1920x1080/2048x1152 640x360	1280x720/640x360
Corner Left (Coin gauche)	1920x720/1728x864 640x240/1440x720	1728x648/1920x720 640x240	1728x648/1920x720 640x240	1728x648/640x240
Corner Right (Coin droit)	1920x720/1728x864 640x240/1440x720	1728x648/1920x720 640x240	1728x648/1920x720 640x240	1728x648/640x240
Double Corner (Coin double)	1920x1440/1728x1728 480x360/480x480	1728x1296/1920x1440 480x360	1728x1296/1920x1440 480x360	1728x1296/480x360
Corridor (Couloir)	1920x1440/1728x1728 480x360/480x480	2304x1296/2560x1440 640x360	2304x1296/2560x1440 640x360	2048x1152/640x360

La plupart des valeurs les moins élevées sont identiques pour les caméras AXIS M3047-P et AXIS M3048-P.

Une fois la perspective et la vue rectifiée souhaitées, cliquez sur **Done (Terminé)**.

AXIS M30-P Network Camera Series

Guide de démarrage rapide

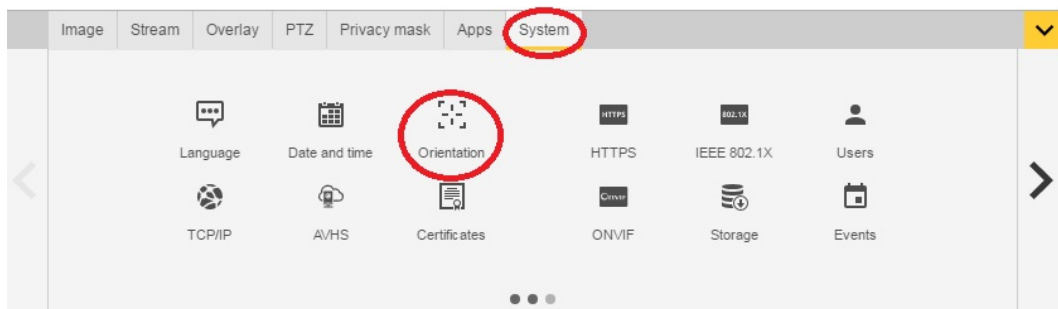

Une fois la configuration terminée, des modifications restent possibles sur les pages Web de la caméra. Pour modifier la vue rectifiée ou le mode de perspective, accédez à **System > Orientation (Système > Orientation)**.

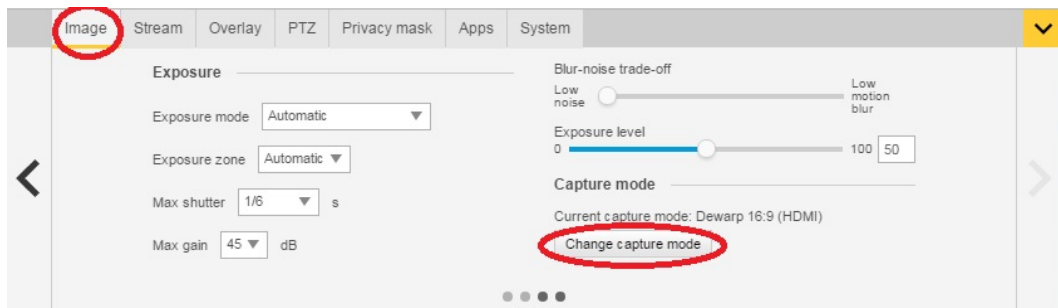

Pour changer de mode de capture, accédez à **Settings > Image > Capture mode (Paramètres > Image > Mode de capture)**. Cliquez sur **Change capture mode (Changer de mode de capture)**.

Important

Le changement de mode de capture modifie les limites de l'image vidéo. Cette opération réinitialise également d'autres paramètres d'image :

- Zones d'exposition
- Rondes de contrôle
- Incrustations d'image
- Fenêtres de détection de mouvement
- Positions pré-réglées
- Masques de confidentialité
- Zones de vue

Pour modifier/ajuster les zones de vue

1. Accédez à **Settings > Image > Capture mode (Paramètres > Image > Mode de capture)**.
2. Sélectionnez le mode de capture dewarp 16:9 (Rectification 16:9) ou 4:3.
3. Sélectionnez **View Areas 1&2 (Zones de vue 1&2)** dans l'option Orientation.
4. Accédez à **Settings > PTZ (Paramètres > PTZ)**.
5. Dans votre flux vidéo, cliquez sur le pointeur au milieu du cercle.
6. Maintenez le bouton de la souris enfoncé et déplacez le pointeur vers la zone de vue souhaitée.

AXIS M30-P Network Camera Series

Guide de démarrage rapide

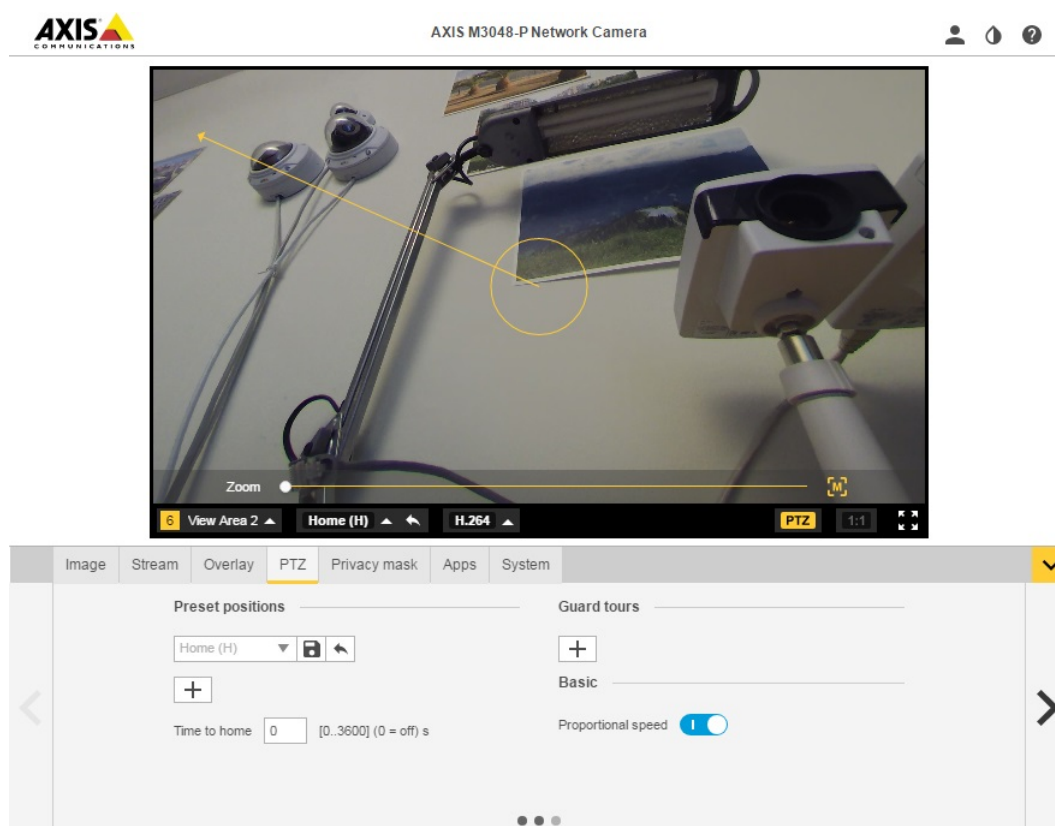

Vous pouvez créer plusieurs positions pré-réglées et exécuter les étapes ci-dessus pour chaque position.

Configuration de plusieurs flux vidéo

Les tableaux présentent les différents flux vidéo qui peuvent être obtenus simultanément des caméras AXIS M3047-P et AXIS M3048-P.

Fisheye (Grand angle)

		AXIS M3047-P	AXIS M3048-P		
Flux	Vue	Résolution	Résolution	IPS	Codec
s1	fisheye (grand angle)	2048x2048	2880x2880	25/30	h264 ou mjpeg
s2	fisheye (grand angle)	<=2048x2048	<=2048x2048	25/30	h264 ou mjpeg
s3	fisheye (grand angle)	<=720x720	<=720x720	25/30	h264 et mjpeg
s4	fisheye (grand angle)	<=720x720	<=720x720	25/30	h264 et mjpeg

Dewarp 4:3 (Rectification 4:3)

AXIS M30-P Network Camera Series

Guide de démarrage rapide

		AXIS M3047-P	AXIS M3048-P		
Flux	Vue	Résolution	Résolution	IPS	Codec
s1	fisheye (grand angle)	1920x1920	2048x2048	12.5/15	h264 ou mjpeg
s2	dewarp (rectification)	résolution de rectification maximale	résolution de rectification maximale	12.5/15	h264 ou mjpeg
s3	fisheye (grand angle)	<=1920x1920	<=1920x1920	12.5/15	h264 ou mjpeg
s3	dewarp (rectification)	<=1920x1440	<=1920x1440	12.5/15	h264 ou mjpeg
s4	fisheye (grand angle)	<=720x720	<=720x720	12.5/15	h264 et mjpeg
s4	dewarp (rectification)	l<=720 h<=720	l<=720 h<=720	12.5/15	h264 et mjpeg

Dewarp 16:9 (Rectification 16:9)

		AXIS M3047-P	AXIS M3048-P		
Flux	Vue	Résolution	Résolution	IPS	Codec
s1	fisheye (grand angle)	1920x1920	2048x2048	12.5/15	h264 ou mjpeg
s2	dewarp (rectification)	résolution de rectification maximale	résolution de rectification maximale	12.5/15	h264 ou mjpeg
s3	fisheye (grand angle)	<=1920x1920	<=1920x1920	12.5/15	h264 ou mjpeg
s3	dewarp (rectification)	<=1920x1080	<=1920x1440	12.5/15	h264 ou mjpeg
s4	fisheye (grand angle)	<=720x720	<=720x720	12.5/15	h264 et mjpeg
s4	dewarp (rectification)	l<=720 h<=720	l<=720 h<=720	12.5/15	h264 et mjpeg

Dewarp 16:9 HDMI (Rectification 16:9 HDMI)

		AXIS M3047-P	AXIS M3048-P		
Flux	Vue	Résolution	Résolution	IPS	Codec
s1	fisheye (grand angle)	1920x1920	2048x2048	12.5/15	h264 ou mjpeg
s2	dewarp (rectification)	résolution de rectification maximale	résolution de rectification maximale	12.5/15	h264 ou mjpeg
s3	Mode Fisheye (Grand angle) sortie HDMI	720p	720p	Sans objet	Sans objet

AXIS M30-P Network Camera Series

Guide de démarrage rapide

s3	HDMI output dewarp (Rectification sortie HDMI)	720 p	720 p	Sans objet	Sans objet
s4	fisheye (grand angle)	<=720x720	<=720x720	12.5/15	h264 et mjpeg
s4	dewarp (rectification)	l<=720 h<=720	l<=720 h<=720	12.5/15	résolutions h264 et mjpeg, 32:9 non disponibles

(AXIS M3047-P uniquement) - Dewarp 16:9 (Rectification 16:9) à 30 ips

		AXIS M3047-P			
Flux	Vue	Résolution		IPS	Codec
s1	fisheye (grand angle)	1200x1200		25/30	h264 ou mjpeg
s2	dewarp (rectification)	résolution de rectification maximale		25/30	h264 ou mjpeg
s3	fisheye (grand angle)	<=1200x1200		25/30	h264 ou mjpeg
s3	dewarp (rectification)	<= 1920x1296		25/30	h264 ou mjpeg
s4	fisheye (grand angle)	<=720x720		25/30	h264 et mjpeg
s4	dewarp (rectification)	w<=720 h<=720		25/30	h264 et mjpeg

Formats de sortie HDMI pris en charge

- 720x480p à 59,94/60 Hz
- 1280x720p à 59,94/60 Hz
- 720x576p à 50 Hz
- 1280x720p à 50 Hz

AXIS M30-P Network Camera Series

Configuration

Configuration

Comment accéder au produit

Si vous souhaitez rechercher des produits Axis sur le réseau ou leur affecter des adresses IP sous Windows®, nous recommandons l'utilisation des applications AXIS IP Utility et AXIS Camera Management. Ces deux applications sont gratuites et peuvent être téléchargées depuis www.axis.com/support

Le produit peut être utilisé avec les navigateurs suivants :

- Chrome™ (recommandé), Firefox®, Edge® ou Opera® avec Windows®
- Chrome™ (recommandé) ou Safari® avec OS X®
- Chrome™ ou Firefox® avec les autres systèmes d'exploitation.

Accès au produit à partir d'un navigateur

1. Démarrez un navigateur Web.
2. Saisissez l'adresse IP ou le nom d'hôte du produit Axis dans le champ d'adresse du navigateur.

Pour accéder au produit depuis un ordinateur Mac (OS X), lancez Safari, cliquez sur Bonjour et sélectionnez le produit dans la liste déroulante.

Si vous ne connaissez pas l'adresse IP, utilisez AXIS IP Utility pour trouver le produit sur le réseau. Pour plus d'informations sur la détection et l'attribution d'une adresse IP, consultez le document *Attribution d'une adresse IP et accès au flux vidéo* sur la page d'assistance technique d'Axis à l'adresse axis.com/support.

Note

Pour afficher Bonjour comme signet de navigateur, accédez à **Safari > Préférences (Préférences)**.

3. Saisissez vos nom d'utilisateur et mot de passe. Lors du premier accès au produit, vous devez d'abord configurer le mot de passe root.
4. La page Live View (Vue en direct) du produit s'ouvre dans votre navigateur.

À propos des mots de passe sécurisés

Important

Lors du paramétrage du mot de passe initial, celui-ci est transmis sur le réseau en texte clair. En cas de risque d'écoute passive du réseau, il convient de mettre en place une connexion HTTPS sécurisée et cryptée avant de réinitialiser les mots de passe.

Le mot de passe du dispositif constitue la protection principale des données et des services. Les produits Axis n'imposent aucune politique en matière de mot de passe, en raison de la diversité des installations. Respectez toutefois les consignes suivantes pour protéger vos données :

- N'utilisez pas le mot de passe par défaut fourni avec les produits.
- Utilisez un mot de passe comportant au moins 8 caractères, de préférence à l'aide d'un générateur de mots de passe.
- Ne rendez pas le mot de passe public.
- Changez régulièrement le mot de passe, au moins une fois par an.

AXIS M30-P Network Camera Series

Configuration

Définition d'un mot de passe pour le compte root

Important

Le nom d'utilisateur par défaut de l'administrateur root est permanent et ne peut pas être supprimé. Si vous perdez le mot de passe du nom d'utilisateur root, les paramètres d'usine par défaut du produit devront être rétablis.

Le compte root par défaut possède tous les privilèges et doit être réservé aux tâches administratives. Pensez à créer un compte utilisateur doté de privilèges limités pour l'utilisation quotidienne. Cela permet de renforcer la sécurité du compte administrateur.

1. Veillez à bien suivre les instructions relatives aux mots de passe sécurisés. Consultez *À propos des mots de passe sécurisés* page 12.
2. Saisissez un mot de passe, puis saisissez-le à nouveau pour le confirmer.
3. Cliquez sur **Create login (Créer les informations de connexion)**. Le mot de passe est à présent configuré.

À propos de l'aide intégrée du produit

Vous pouvez accéder à l'aide intégrée via la page Web du produit. L'aide fournit des informations plus détaillées sur les fonctions et leurs paramètres.

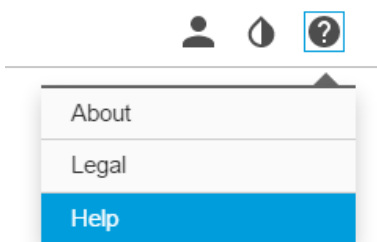

À propos des modes de capture

Un mode de capture est l'une des vues possibles de ce produit. Il est accessible via la liste déroulante disponible dans la vue du flux en direct du produit.

Le tableau permet de voir la résolution la plus élevée/faible possible pour les différentes vues dans chaque mode de capture des caméras AXIS M3047-P et AXIS M3048-P.

Vue\Mode de capture	Dewarp 4:3 (Rectification 4:3)	Dewarp 16:9 (Rectification 16:9)	Dewarp 16:9 (HDMI) (Rectification 16:9) (HDMI)	Dewarp 16:9 (Rectification 16:9) 25/30 ips, M3047-P uniquement
Overview (Vue d'ensemble)	1920x1920/2048x2048 480x480	1920x1920/2048x2048 480x480	1920x1920/2048x2048 480x480	1200x1200/480x480
Panorama (Panoramique)	1920x720/2304x864 640x240	2304x648/2560x720 1280x360	2304x648/2560x720	2048x576/1280x360
Double Panorama (Double panoramique)	1920x1440/2304x1728 480x360	2304x1296/2560x1440 640x360	2304x1296/2560x1440 640x360	2048x1152/640x360
Quad (Quadrivision)	1920x1440/2304x1728 480x360	2304x1296/2560x1440 640x360	2304x1296/2560x1440 640x360	2048x1152/640x360
View Areas 1&2 (Zones de vue 1&2)	1920x1440/1920x1440 480x360	1920x1080/2048x1152 640x360	1920x1080/2048x1152 640x360	1280x720/640x360

AXIS M30-P Network Camera Series

Configuration

Corner Left (Coin gauche)	1920x720/1728x864 640x240/1440x720	1728x648/1920x720 640x240	1728x648/1920x720 640x240	1728x648/640x240
Corner Right (Coin droit)	1920x720/1728x864 640x240/1440x720	1728x648/1920x720 640x240	1728x648/1920x720 640x240	1728x648/640x240
Double Corner (Coin double)	1920x1440/1728x1728 480x360/480x480	1728x1296/1920x1440 480x360	1728x1296/1920x1440 480x360	1728x1296/480x360
Corridor (Couloir)	1920x1440/1728x1728 480x360/480x480	2304x1296/2560x1440 640x360	2304x1296/2560x1440 640x360	2048x1152/640x360

Sélection du mode de capture

Le choix du mode de capture dépend des exigences de fréquence d'image et de résolution pour la configuration de surveillance spécifique. Pour connaître les caractéristiques techniques des modes de capture disponibles, consultez la fiche technique. Pour obtenir la dernière version de la fiche technique, rendez-vous sur www.axis.com > produit > Assistance et documentation.

Choix du format de compression vidéo

Le choix de la méthode de compression dépend de vos exigences de visualisation et des propriétés de votre réseau. Les options disponibles sont les suivantes :

Motion JPEG

Motion JPEG ou MJPEG est une séquence vidéo numérique qui se compose d'une série d'images JPEG individuelles. Ces images s'affichent et sont actualisées à une fréquence suffisante pour créer un flux présentant un mouvement constamment mis à jour. Pour permettre à l'observateur de percevoir la vidéo en mouvement, la fréquence doit être d'au moins 16 images par seconde. Une séquence vidéo normale est perçue à 30 (NTSC) ou 25 (PAL) images par seconde.

Le flux Motion JPEG consomme beaucoup de bande passante, mais fournit une excellente qualité d'image, tout en donnant accès à chacune des images du flux.

H.264 ou MPEG-4 Partie 10/AVC

Note

H.264 est une technologie sous licence. Le produit Axis est fourni avec une licence client permettant d'afficher les flux de données vidéo H.264. Il est interdit d'installer d'autres copies du client sans licence. Pour acheter d'autres licences, contactez votre revendeur Axis.

H.264 peut réduire la taille d'un fichier vidéo numérique de plus de 80 % par rapport à Motion JPEG et de plus de 50 % par rapport à MPEG-4, sans affecter la qualité d'image. Le fichier vidéo occupe alors moins d'espace de stockage et de bande passante réseau. La qualité vidéo à un débit binaire donné est également nettement supérieure.

Pour plus d'informations, consultez la page Web www.axis.com/compression-formats.

Réduction de la bande passante et du stockage

Important

La réduction de la bande passante peut générer moins de détails dans l'image.

1. Accédez à la vue en direct et sélectionnez H.264.
2. Accédez à l'onglet **Stream (Flux)**.
3. Effectuez une ou plusieurs des actions suivantes :
 - Activez la fonctionnalité Zipstream.
 - Activez le GOP et définissez une valeur de longueur de GOP élevée.

AXIS M30-P Network Camera Series

Configuration

- Augmentez la compression.
- Activez le mode IPS dynamique.

Réduction du bruit dans des conditions de faible luminosité

Pour réduire le bruit dans des conditions de faible luminosité, vous pouvez ajuster les paramètres suivants :

- Assurez-vous que le mode d'exposition est défini sur Automatique (Automatique).

Note

L'augmentation de la valeur maximale de l'obturateur peut générer des flous de mouvement.

- La vitesse d'obturation doit être la plus basse possible. Vous devez donc définir l'option Max shutter (Obturateur max.) sur la valeur la plus élevée possible.
- Réduisez la netteté de l'image.
- Essayez de réduire la valeur de gain maximale.

Sélection du mode d'exposition

La caméra propose plusieurs options de mode d'exposition qui permettent d'ajuster l'ouverture, la vitesse d'obturation et le gain afin d'améliorer la qualité d'image pour des scènes de surveillance spécifiques. Dans l'onglet **Image**, sélectionnez l'une des options suivantes :

- Dans la plupart des cas, sélectionnez le mode d'exposition **Automatic (Automatique)**.
- Pour les environnements avec des éclairages artificiels, par exemple un éclairage fluorescent, sélectionnez **Flicker-free (Sans clignotement)**.
Sélectionnez la même fréquence que la fréquence de la ligne d'alimentation.
- Pour les environnements avec des éclairages artificiels et vifs, par exemple des éclairages fluorescents en extérieur de nuit ou le soleil pendant la journée, sélectionnez **Flicker-reduced (Clignotement réduit)**.
Sélectionnez la même fréquence que la fréquence de la ligne d'alimentation.
- Pour verrouiller les paramètres d'exposition actuels, sélectionnez **Hold current (Conserver les paramètres actuels)**.

Configuration d'un moniteur

Le produit peut être connecté à un écran HDMI et transmettre des données vidéo à cet écran sans recourir à une connexion réseau. L'écran peut être utilisé à des fins de surveillance ou de visionnage public (par ex., dans un magasin).

1. Connectez un moniteur externe à l'aide du connecteur HDMI.
2. Vérifiez que le mode de capture **Dewarp 16:9 (HDMI) (Rectification 16:9) (HDMI)** est sélectionné.
3. Modifiez les réglages HDMI sous **System (Système) > HDMI**. Pour plus d'informations sur les réglages HDMI, consultez l'aide en ligne 

Déclenchement d'une action

1. Accédez à **Settings > System > Events (Paramètres > Système > Événements)** pour définir une règle d'action. La règle d'action permet de définir quand le produit effectue certaines actions. Les règles d'action peuvent être configurées comme programmées ou récurrentes ou, par exemple, déclenchées par la détection de mouvement.

AXIS M30-P Network Camera Series

Configuration

2. Sélectionnez la **condition de déclenchement** de l'action. Si plusieurs conditions sont définies pour la règle d'action, toutes doivent être satisfaites pour déclencher l'action.
3. Sélectionnez l'**action** que la caméra doit exécuter lorsque les conditions sont satisfaites.

Note

Si vous modifiez une règle d'action active, celle-ci doit être redémarrée pour que les modifications prennent effet.

À propos des incrustations

Note

Les incrustations d'image et de texte ne s'affichent pas sur le flux vidéo en HDMI.

Les incrustations se superposent au flux vidéo. Elles sont utilisées pour fournir des informations supplémentaires lors des enregistrements, telles que des horodatages, ou lors de l'installation et de la configuration d'un produit.

À propos des applications

La plateforme d'applications AXIS Camera (ACAP) est une plateforme ouverte qui permet à des tiers de développer des outils d'analyse et d'autres applications pour les produits Axis. Pour plus d'informations sur les applications, les téléchargements, les versions d'essai et les licences disponibles, consultez la page Web www.axis.com/applications.

Pour rechercher les manuels utilisateur des applications Axis, consultez le site www.axis.com.

Note

- Vous pouvez exécuter simultanément plusieurs applications, mais il est possible que certaines ne soient pas compatibles. Il est possible que certaines combinaisons d'applications nécessitent trop de puissance de calcul ou de ressources mémoire lorsqu'elles sont exécutées en parallèle. Vérifiez que les applications sont compatibles avant le déploiement.

AXIS M30-P Network Camera Series

Dépannage

Dépannage

Comment réinitialiser les paramètres par défaut

Important

La réinitialisation aux paramètres par défaut doit être utilisée avec prudence. Cette opération reconfigure tous les paramètres, y compris l'adresse IP, aux valeurs d'usine par défaut.

Pour réinitialiser l'appareil aux paramètres d'usine par défaut :

1. Déconnectez l'alimentation de l'appareil.
2. Maintenez le bouton de commande enfoncé en remettant l'appareil sous tension. Cf. *Vue d'ensemble du produit*.
3. Maintenez le bouton de commande enfoncé pendant 15 à 30 secondes, jusqu'à ce que le voyant d'état clignote en orange.
4. Relâchez le bouton de commande. Le processus est terminé lorsque le voyant d'état passe au vert. Les paramètres d'usine par défaut de l'appareil ont été rétablis. En l'absence d'un serveur DHCP sur le réseau, l'adresse IP par défaut est 192.168.0.90.
5. Utilisez les outils d'installation et de gestion pour attribuer une adresse IP, configurer le mot de passe et accéder au flux de données vidéo.

Les logiciels d'installation et de gestion sont disponibles sur les pages d'assistance du site www.axis.com/support.

Vérification du firmware actuel

Le firmware est le logiciel qui détermine les fonctionnalités des périphériques réseau. Une des premières choses à faire pour résoudre un problème est de vérifier la version actuelle du microprogramme. En effet, il est possible que la toute dernière version du microprogramme contienne un correctif pouvant résoudre votre problème.

Pour vérifier le firmware actuel :

1. Accédez à la page Web du produit.
2. Cliquez sur le menu Help (Aide). 
3. Cliquez sur About (À propos de).

Mise à niveau du firmware

Important

Les paramètres préconfigurés et personnalisés sont enregistrés lors de la mise à niveau du firmware (à condition qu'il s'agisse de fonctions disponibles dans le nouveau firmware), mais Axis Communications AB n'offre aucune garantie à ce sujet.

Note

La mise à niveau du produit avec le dernier firmware permet au produit de bénéficier des dernières fonctionnalités disponibles. Lisez toujours les consignes de mise à niveau et les notes de version disponibles avec chaque nouvelle version avant de procéder à la mise à niveau du firmware. Pour obtenir le dernier firmware et les notes de version, rendez-vous sur www.axis.com > produit > Assistance et documentation.

1. Téléchargez sur votre ordinateur le fichier de firmware le plus récent, disponible gratuitement sur www.axis.com/support/firmware.
2. Connectez-vous au produit en tant qu'administrateur.

AXIS M30-P Network Camera Series

Dépannage

3. Accédez à **Settings > System > Maintenance (Paramètres > Système > Maintenance)** sur la page Web du produit et suivez les instructions.
4. La mise à niveau prend du temps. Ne mettez pas le produit hors tension. Une fois la mise à niveau terminée, le produit redémarre automatiquement.

Vous pouvez utiliser AXIS Camera Management pour effectuer plusieurs mises à niveau. Pour plus d'informations, consultez la page www.axis.com/products/axis-camera-management.

Problèmes techniques, indications et solutions

Si vous ne trouvez pas les informations dont vous avez besoin ici, consultez la section consacrée au dépannage sur la page axis.com/support.

Problèmes de mise à niveau du firmware

Échec de la mise à niveau du firmware Si la mise à niveau du firmware échoue, le produit recharge le firmware précédent. Le problème provient généralement du chargement d'un fichier de firmware incorrect. Vérifiez que le nom du fichier de firmware correspond à votre produit, puis réessayez.

Problème de configuration de l'adresse IP

Le produit se trouve sur un sous-réseau différent. Si l'adresse IP du produit et l'adresse IP de l'ordinateur utilisé pour accéder au produit se trouvent sur des sous-réseaux différents, vous ne pourrez pas configurer l'adresse IP. Contactez votre administrateur réseau pour obtenir une adresse IP.

L'adresse IP est utilisée par un autre périphérique. Déconnectez le produit Axis du réseau. Exécutez la commande ping (dans la fenêtre de commande/DOS, saisissez `ping` et l'adresse IP du produit) :

- Si vous recevez : `Reply from <IP address>: bytes=32; time=10...`, cela peut signifier que l'adresse IP est déjà utilisée par un autre périphérique sur le réseau. Obtenez une nouvelle adresse IP auprès de l'administrateur réseau, puis réinstallez le produit.
- Si vous recevez : `Request timed out`, cela signifie que l'adresse IP est disponible pour une utilisation avec le produit Axis. Vérifiez tous les câbles et réinstallez le produit.

Conflit d'adresse IP possible avec un autre périphérique sur le même sous-réseau L'adresse IP statique du produit Axis est utilisée avant la configuration d'une adresse dynamique par le serveur DHCP. Cela signifie que des problèmes d'accès au produit sont possibles si un autre périphérique utilise la même adresse IP statique par défaut.

Impossible d'accéder au produit à partir d'un navigateur Web

Ouverture de session impossible Lorsque HTTPS est activé, assurez-vous d'utiliser le protocole approprié (HTTP ou HTTPS) lorsque vous tentez de vous connecter. Vous devrez peut-être saisir manuellement `http` ou `https` dans le champ d'adresse du navigateur.

Si vous perdez le mot de passe du nom d'utilisateur `root`, les paramètres d'usine par défaut du produit devront être rétablis. Cf. *Comment réinitialiser les paramètres par défaut*.

L'adresse IP a été modifiée par DHCP. Les adresses IP obtenues auprès d'un serveur DHCP sont dynamiques et peuvent changer. Si l'adresse IP a été modifiée, utilisez AXIS IP Utility ou AXIS Camera Management pour trouver le produit sur le réseau. Identifiez le produit à partir de son numéro de modèle ou de série ou de son nom DNS (si le nom a été configuré).

Si nécessaire, une adresse IP statique peut être attribuée manuellement. Pour plus d'instructions, consultez la page axis.com/support.

Erreur de certification avec IEEE 802.1X Pour que l'authentification fonctionne correctement, la date et l'heure du produit Axis doivent être synchronisées avec un serveur NTP. Accédez à **Settings > System > Date and time (Paramètres > Système > Date et heure)**.

AXIS M30-P Network Camera Series

Dépannage

Le produit est accessible localement, mais pas en externe.

Configuration du routeur	Vérifiez que votre routeur autorise le trafic de données entrant dans le produit Axis. Le routeur doit prendre en charge UPnP®.
Protection par pare-feu	Vérifiez le pare-feu Internet avec votre administrateur système.

Problèmes de flux

La multidiffusion H.264 est accessible aux clients locaux uniquement.	Vérifiez si votre routeur prend en charge la multidiffusion ou si les paramètres du routeur entre le client et le produit ont besoin d'être configurés. Il est possible que vous deviez augmenter la valeur TTL (Durée de vie).
Aucune multidiffusion H.264 ne s'affiche sur le client.	Vérifiez auprès de votre administrateur réseau que les adresses de multidiffusion utilisées par le produit Axis sont valides pour votre réseau. Vérifiez auprès de votre administrateur réseau qu'aucun pare-feu n'empêche le visionnage.
Le rendu des images H.264 est médiocre.	Utilisez toujours le pilote de carte graphique le plus récent. Pour télécharger le pilote le plus récent, rendez-vous sur le site Web du fabricant de la carte graphique.
La saturation des couleurs est différente en H.264 et en Motion JPEG.	Modifiez les paramètres de votre carte graphique. Pour plus d'informations, consultez la documentation de la carte graphique.
La fréquence d'image est inférieure à la valeur attendue.	<ul style="list-style-type: none">• Cf. <i>Facteurs ayant un impact sur la performance</i> page 19.• Réduisez le nombre d'applications exécutées sur l'ordinateur client.• Limitez le nombre d'utilisateurs simultanés.• Vérifiez auprès de votre administrateur réseau que la bande passante disponible est suffisante.• Réduisez la résolution d'image.• Sur la page Web du produit, définissez un mode de capture donnant la priorité à la fréquence d'image. Le passage à un mode de capture donnant la priorité à la fréquence d'image peut réduire la résolution maximale selon le produit utilisé et les modes de capture disponibles.• Le nombre maximum d'images par seconde dépend de la fréquence de l'utilitaire (60/50 Hz) du produit Axis.

Facteurs ayant un impact sur la performance

Lors de la configuration de votre système, il est important de tenir compte de l'impact de certains réglages et situations sur la performance. Certains facteurs ont un impact sur la quantité de bande passante (débit binaire) requise, sur la fréquence d'image ou sur les deux. Si la charge de l'unité centrale atteint son niveau maximum, la fréquence d'image sera également affectée.

Les principaux facteurs à prendre en compte sont les suivants :

- Une résolution d'image élevée ou un niveau de compression réduit génère davantage de données dans les images, ce qui a un impact sur la bande passante.
- L'accès par un grand nombre de clients Motion JPEG ou de clients H.264 en diffusion individuelle affecte la bande passante.
- L'affichage simultané de flux différents (résolution, compression) par des clients différents affecte la fréquence d'image et la bande passante.

Dans la mesure du possible, utilisez des flux identiques pour maintenir une fréquence d'image élevée. Vous pouvez utiliser des profils de flux pour vous assurer que les flux sont identiques.

- L'accès simultané à des flux vidéo Motion JPEG et H.264 affecte la fréquence d'image et la bande passante.
- Une utilisation intensive des paramètres d'événements affecte la charge de l'unité centrale du produit qui, à son tour, affecte la fréquence d'image.
- L'utilisation du protocole HTTPS peut réduire la fréquence d'image, notamment dans le cas d'un flux vidéo Motion JPEG.

AXIS M30-P Network Camera Series

Dépannage

- Une utilisation intensive du réseau en raison de l'inadéquation des infrastructures affecte la bande passante.
- L'affichage sur des ordinateurs clients peu performants nuit à la performance perçue et affecte la fréquence d'image.
- L'exécution simultanée de plusieurs applications de la plateforme d'applications AXIS Camera (ACAP) peut affecter la fréquence d'image et les performances globales.

AXIS M30-P Network Camera Series

Caractéristiques

Caractéristiques

Pour obtenir la dernière version de la fiche technique du produit, rendez-vous sur www.axis.com > produit > Assistance et documentation.

Voyants LED

Note

- Le voyant d'état peut clignoter lorsqu'un événement est actif.

Voyant d'état	Indication
Éteint	Branchement et fonctionnement normal.
Vert	Vert et fixe pendant 10 secondes pour indiquer un fonctionnement normal après le démarrage.
Orange	Fixe pendant le démarrage. Clignote pendant les mises à niveau du microprogramme ou le rétablissement des valeurs par défaut configurées en usine.
Orange / Rouge	Clignote en orange/rouge en cas d'indisponibilité ou de perte de la connexion réseau.
Rouge	Échec de la mise à niveau du microprogramme.

Emplacement pour carte SD

AVIS

- La carte SD risque d'être endommagée. Ne pas utiliser d'outils tranchants ou d'objets métalliques et ne pas forcer lors de l'insertion ou du retrait de la carte SD. Utilisez vos doigts pour insérer et retirer la carte.
- Risque de perte de données et d'enregistrements corrompus. Ne retirez pas la carte SD tant que le produit est en fonctionnement. Débranchez l'alimentation ou démontez la carte SD des pages Web du produit avant de la retirer.

Cet appareil est compatible avec des cartes microSD/microSDHC/microSDXC (cartes non fournies).

Pour obtenir des conseils sur la carte SD, rendez-vous sur www.axis.com

Boutons

Bouton de commande

Le bouton de commande permet de réaliser les opérations suivantes :

- Réinitialisation du produit aux paramètres d'usine par défaut. Cf. *Comment réinitialiser les paramètres par défaut page 17.*
- Connexion au service du Système d'hébergement vidéo AXIS. Pour effectuer la connexion, maintenez le bouton enfoncé pendant environ 3 secondes jusqu'à ce que le voyant d'état clignote en vert.

Connecteurs

Connecteur HDMI

Utilisez le connecteur HDMI™ pour connecter un écran ou un moniteur de visionnage public.

Connecteur réseau

Connecteur Ethernet RJ45 avec l'alimentation par Ethernet (PoE).

