

INSTALLATION GUIDE

AXIS Q7900 Rack

ENGLISH

FRANÇAIS

DEUTSCH

ITALIANO

ESPAÑOL

About this Document

This document includes instructions for installing AXIS Q7900 on your network. Previous experience of networking will be beneficial when installing the product.

Legal Considerations

Video and audio surveillance can be prohibited by laws that vary from country to country. Check the laws in your local region before using this product for surveillance purposes.

Electromagnetic Compatibility (EMC)

This equipment has been designed and tested to fulfill applicable standards for:

- Radio frequency emission when installed according to the instructions and used in its intended environment.
- Immunity to electrical and electromagnetic phenomena when installed according to the instructions and used in its intended environment.

USA – Depending on the characteristics of the electrical environment, the product may be installed using unshielded cables (UTP), in which case the following is applicable: This equipment has been tested using unshielded cables (UTP) and found to comply with the limits for a Class A digital device, pursuant to part 15 of the FCC Rules. These limits are designed to provide reasonable protection against harmful interference when the equipment is operated in a commercial environment. This equipment generates, uses, and can radiate radio frequency energy and, if not installed and used in accordance with the instruction manual, may cause harmful interference to radio communications. Operation of this equipment in a residential area is likely to cause harmful interference in which case the user will be required to correct the interference at his own expense.

Canada – This Class A digital apparatus complies with Canadian ICES-003.

Europe –  This digital equipment fulfills the requirements for RF emission according to the Class A limit of EN 55022. Caution! This is a Class A product. In a domestic environment this product may cause RF interference, in which case the user may be required to take adequate measures.

Australia – This digital equipment fulfills the requirements for RF emission according to the Class A limit of AS/NZS CISPR 22. Caution! This is a class A product. In a domestic environment this product may cause RF interference, in which case the user may be required to take adequate measures.

Korea – 이 기기는 업무용(A급) 전자파적합기기로서 판매자 또는 사용자는 이 점을 주의하시기 바라며, 가정외의 지역에서 사용하는 것을 목적으로 합니다.

Japan – この装置は、クラスA 情報技術装置です。この装置を家庭環境で使用すると電波妨害を引き起こすことがあります。この場合には使用者が適切な対策を講ずるよう要求されることがあります。

Equipment Modifications

This equipment must be installed and used in strict accordance with the instructions given in the user documentation. This equipment contains no user-serviceable components. Unauthorized equipment changes or modifications will invalidate all applicable regulatory certifications and approvals.

Liability

Every care has been taken in the preparation of this document. Please inform your local Axis office of any inaccuracies or omissions. Axis Communications AB cannot be held responsible for any technical or typographical errors and reserves the right to make changes to the product and documentation without prior notice. Axis Communications AB makes no warranty of any kind with regard to the material contained within this document, including, but not limited to, the implied warranties of merchantability and fitness for a particular purpose. Axis Communications AB shall not be liable nor responsible for incidental or consequential damages in connection with the furnishing, performance or use of this material. This product is only to be used for its intended purpose.

RoHS

This product complies with both the European RoHS directive, 2002/95/EC, and the Chinese RoHS regulations, ACPEIP.



WEEE Directive

The European Union has enacted a Directive 2002/96/EC on Waste Electrical and Electronic Equipment (WEEE Directive). This directive is applicable in the European Union member states. The WEEE marking on this product (see right) or its documentation indicates that the product must not be disposed of together with household waste. To prevent possible harm to human health and/or the environment, the product must be disposed of in an approved and environmentally safe recycling process. For further information on how to dispose of this product correctly, contact the product supplier, or the local authority responsible for waste disposal in your area.



Business users should contact the product supplier for information on how to dispose of this product correctly. This product should not be mixed with other commercial waste.

Support

Should you require any technical assistance, please contact your Axis reseller. If your questions cannot be answered immediately, your reseller will forward your queries through the appropriate channels to ensure a rapid response. If you are connected to the Internet, you can:

- download user documentation and firmware updates
- find answers to resolved problems in the FAQ database. Search by product, category, or phrases
- report problems to Axis support by logging in to your private support area.

For additional information, see page 55.

Safeguards

Please read through this Installation Guide carefully before installing the product. Keep the Installation Guide for further reference.

CAUTION!

- When transporting the Axis product, use the original packaging or equivalent to prevent damage to the product.
- Store the Axis product in a dry and ventilated environment.
- Only use handtools when installing the Axis product, the use of electrical tools or excessive force could cause damage to the product.
- Do not use chemicals, caustic agents, or aerosol cleaners. Use a damp cloth for cleaning.
- Only use accessories and spare parts provided or recommended by Axis.
- Do not attempt to repair the product by yourself, contact Axis or your Axis reseller for service matters.

IMPORTANT!

- This Axis product must be used in compliance with local laws and regulations.

AXIS Q7900 Rack Installation Guide

This installation guide describes the hardware installation of the AXIS Q7900, which can hold up to 14 Axis video encoder blades. To install the Axis video encoder on the network, please see the video encoder's own installation guide.

Installation steps

Follow these steps to install the AXIS Q7900 on your local network (LAN):

1. Check the package contents against the list below.
2. Hardware overview. See page 6.
3. Install the hardware. See page 7.

1 Package contents

Please contact your dealer if anything is missing or damaged.

Item	Models/variants/notes
Video encoder rack	AXIS Q7900
2 cover plates	<ul style="list-style-type: none"> • 1 1-port front panel cover • 6 2-port front panel covers
2 AC power cords	<ul style="list-style-type: none"> • Europe • UK • US, Canada, Japan • Australia • Switzerland • Denmark • South Korea • Argentina
Terminal connectors	<ul style="list-style-type: none"> • 28 14-pin terminal connectors • 14 2-pin terminal connectors
Printed materials	<ul style="list-style-type: none"> • AXIS Q7900 Installation Guide (this document) • Axis Warranty Document
Mounting kit	See separate inventory below

Power cord plug variants

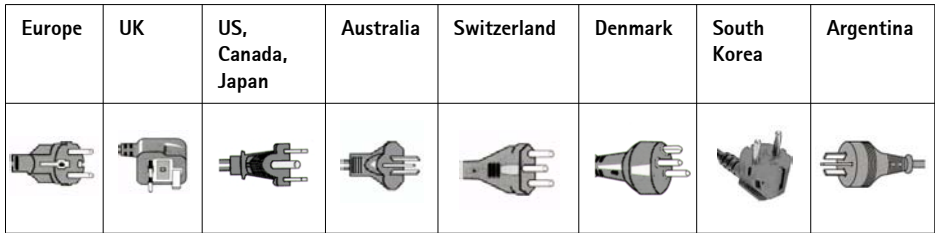

2 Hardware overview

AXIS Q7900 Rack (Rear View)

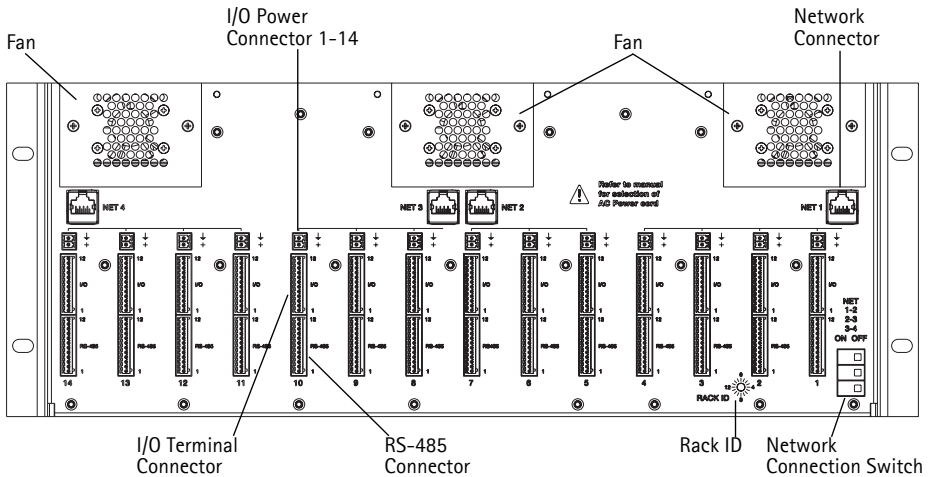

AXIS Q7900 Rack (Front View)

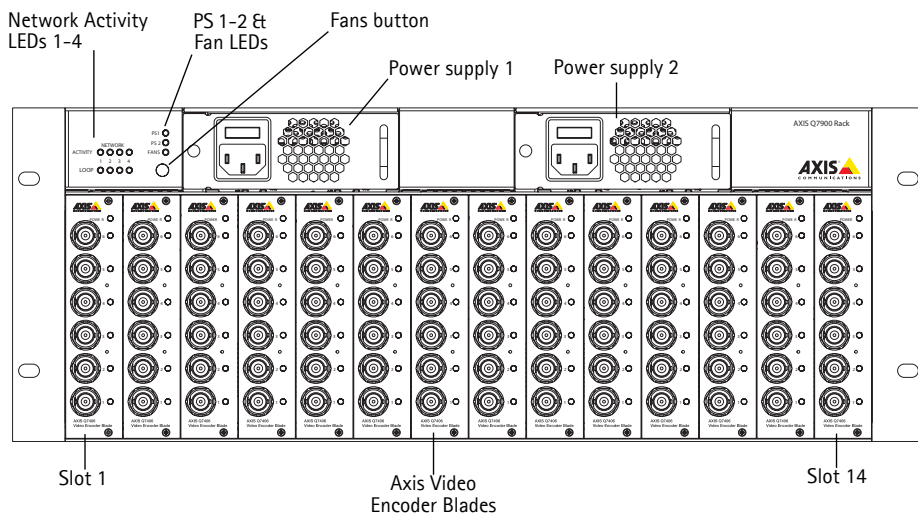

3 Install the hardware

General placement requirements

The location of the AXIS Q7900 must meet the following requirements:

- Ambient temperature: 0° to +45°C (32° to 113°F)
- Relative humidity: 20-80%
- Power source within 1.8 meters
- There must be a minimum of 5cm free space on the top, bottom, front and rear of the AXIS Q7900 to ensure adequate ventilation
- No excessive dust

Placement requirements for installation in a 19" equipment rack

When mounting the AXIS Q7900 in an equipment rack, never stack other units directly on top - the mounting brackets are not designed to support more than 1 unit.

- Pozidriv screwdriver #1
- Pozidriv screwdriver #3
- The AXIS Q7900 must be grounded to the same ground as the equipment rack.
- The equipment rack must be braced and bolted to the floor.

Connect power

The AXIS Q7900 has two On/Off switches. Please ensure that the correct AC power cord for your country is used.

Note also the following requirements and restrictions:

- To prevent the risk of electrical shock when in contact with the unit casing, only earthed/grounded power cords should be used to power the AXIS Q7900.
- Protection against overcurrents, short circuits and earth faults should be provided in the building installation.
- The AXIS Q7900 is intended for indoor use only, and only for TN and IT power systems.
- If a foreign object is accidentally dropped into the Video encoder Rack, always disconnect power before attempting to remove the object.
- To turn off power to the AXIS Q7900, both power supplies must be turned off.

Axis video encoder blades

S/N – (serial number) is identical to the unit's MAC/Ethernet address, e.g. 00408C1A2B3C = 00-40-8C-1A-2B-3C.

P/N – is the product's model number.

Bus Connector – This is the physical interface to the I/O terminal connector on the rack.

DIP Switches – Each video input has a corresponding line termination DIP switch. Axis video encoder blades are supplied with the line termination enabled for each input; i.e. with the DIP switches set to ON (down position).

To connect the video encoder in parallel with other equipment, disable the input termination by setting the corresponding DIP switch to OFF (up position). Failure to do so may affect the image quality negatively.

For detailed hardware information about a particular Axis video encoder blade, please refer to its installation guide.

Mounting Axis video encoder blades

The AXIS Q7900 can accommodate 14 Axis video encoder blades. The slots for these are numbered 1-14 from left to right. See Hardware overview, on page 6.

There are four slot groups in the AXIS Q7900: 1-4, 5-7, 8-10 and 11-14. If a slot group is to be used, the first slot in the slot group must be occupied. So if the first slot group is to be used, there must be a blade in slot 1. If slots 5 through 7 are to be used, there must be blade in slot 5 etc..

For example, if you have three blades and want to put them into the first group of slots 1-4, one of the three blades must occupy slot 1. The other two blades could occupy either slot 2, 3 or 4. Or if three slot groups were to be used, the first blade could occupy slot 1 or 5, the second blade could occupy slot 5 or 8, and the third blade could occupy slot 8 or 11.

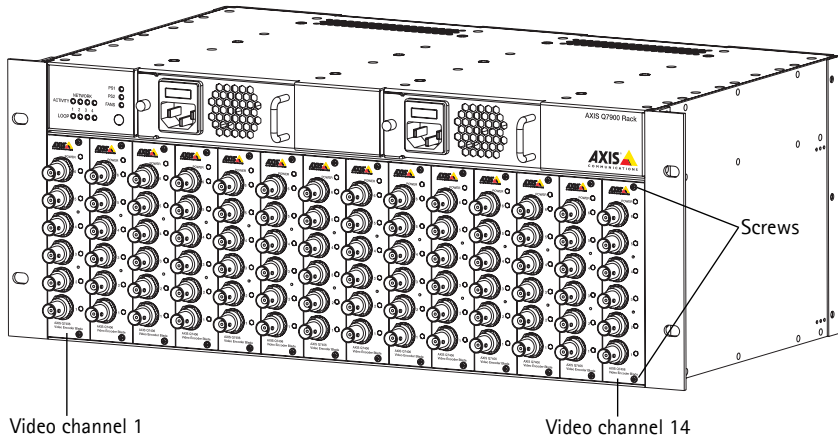

Follow these steps to mount an Axis video encoder blade in the AXIS Q7900:

1. If there is a front panel cover, remove it from the slot in to which the video encoder will be mounted. This is done by unfastening the screw at the top and bottom of the cover.
2. Slide the video encoder into place, using the guides as an aid. Make sure that video channel (1) is at the bottom of the blade when it is inserted into the AXIS Q7900.
3. Fix the video encoder in place, using the screws from the front panel cover.

Note: Front panel covers should be used on all empty slots.

Unit connectors

Rear connectors

Network Connector – Axis video encoder blades are designed for 10/100/1000 Mbps networks and connect via the standard RJ-45 connector.

Network Connector Switch – The Network Connector Switch controls which blades are connected to a particular network connector. The following table shows how the blades are connected based on how the switches are set. These settings are only made during power up.

NET 1-2 switch	NET 2-3 switch	NET 3-4 switch	NET1 connector	NET2 connector	NET3 connector	NET4 connector
Off	Off	Off	Blade 1-4	Blade 5-7	Blade 8-10	Blade 11-14
On	Off	Off	Blade 1-7	Do not connect	Blade 8-10	Blade 11-14
Off	On	Off	Blade 1-4	Blade 5-10	Do not connect	Blade 11-14
On	On	Off	Blade 1-10	Do not connect	Do not connect	Blade 11-14
Off	Off	On	Blade 1-4	Blade 5-7	Blade 8-14	Do not connect
On	Off	On	Blade 1-7	Do not connect	Blade 8-14	Do not connect
Off	On	On	Blade 1-4	Blade 5-14	Do not connect	Do not connect
On	On	On	Blade 1-14	Do not connect	Do not connect	Do not connect

Rack ID – Sets a rack ID for all blades in the rack. Possible ID 0 to 15. The Blade ID, will correspond to the slot number.

RS-485 Connector – Usually used for connecting Pan Tilt Zoom devices. See page 11 below for pin assignment information.

I/O Power Connector(s) – 12VDC 100mA out. This connector could be used to supply power to external units connected to the I/O port.

I/O Terminal Connector(s) – Provides the physical interface for up to 12 I/Os. See page 12 below for pin assignment information.

Front connectors

Network Activity LEDs 1-4 – 10/100 yellow flashes with activity, 1000M green, flashes with activity.

PS1 LED – This will indicate a RED light when there is an error in Power supply 1. Please shut down PS1 and replace with a new power supply. It also indicates if PS1 is disconnected

PS2 LED – This will indicate a RED light when there is an error in Power supply 2. Please shut down PS2 and replace with a new power supply. It also indicates if PS2 is disconnected

FAN LED – This will indicate if one or more FANS need to be replaced with new ones. Please replace the fans and reset the fans warning.

FANS button - This will reset the fan warning.

Power supply 1 and 2 - Replaceable and redundant power supply. 100-240VAC input.

Pin assignments

Pin assignments for the RS-485 connector of the AXIS Q7900 Rack

Pin	AXIS Q7406	AXIS 243Q	AXIS 241Q/S, AXIS 240Q
12	Channel 6, RS485B	NC	NC
11	Channel 6, RS485A	NC	NC
10	Channel 5, RS485B	NC	NC
9	Channel 5, RS485A	NC	NC
8	Channel 4, RS485B	NC	NC
7	Channel 4, RS485A	NC	NC
6	Channel 3, RS485B	NC	NC
5	Channel 3, RS485A	NC	NC
4	Channel 2, RS485B	NC	NC
3	Channel 2, RS485A	NC	NC
2	Channel 1, RS485B	Channel 1, RS485B	RS485B
1	Channel 1, RS485A	Channel 1, RS485A	RS485A

Note: For RS-485 unit connector information for video encoders, refer to their respective Installation Guide for I/O connector information.

Pin assignments for the I/O Connector of the AXIS Q7900 Rack

Pin	AXIS Q7406	AXIS 243Q	AXIS 241Q/S, AXIS 240Q
12	Channel 6, Configurable I/O 2	NC	NC
11	Channel 5, Configurable I/O 2	NC	NC
10	Channel 4, Configurable I/O 2	NC	NC
9	Channel 3, Configurable I/O 2	NC	NC
8	Channel 2, Configurable I/O 2	Channel 4, Output1	Output4
7	Channel 1, Configurable I/O 2	Channel 3, Output1	Output3
6	Channel 6, Configurable I/O 1	Channel 2, Output1	Output2
5	Channel 5, Configurable I/O 1	Channel 1, Output1	Output1
4	Channel 4, Configurable I/O 1	Channel 4, Input 1	Input4
3	Channel 3, Configurable I/O 1	Channel 3, Input 1	Input3
2	Channel 2, Configurable I/O 1	Channel 2, Input 1	Input2
1	Channel 1, Configurable I/O 1	Channel 1, Input 1	Input1

Note: For I/O unit connector information for video encoders, refer to their respective Installation Guide for I/O connector information.

Replacing a power supply

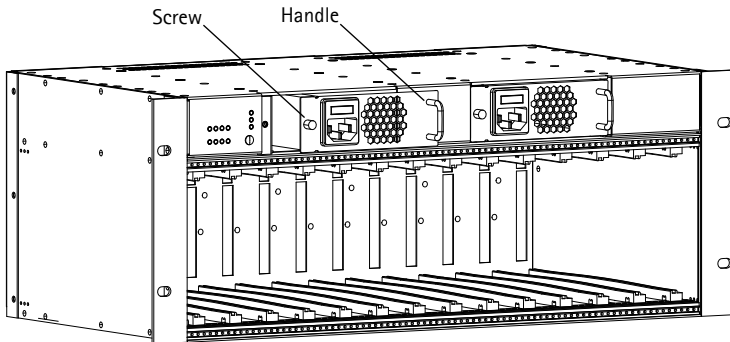

1. Turn off the power supply that needs to be replaced.
2. Loosen the screw located on the left side of the power supply and remove the power supply using the handle.
3. Insert a new power supply and retighten the screw.
4. Turn on the new power supply to begin using it.

Replacing a fan

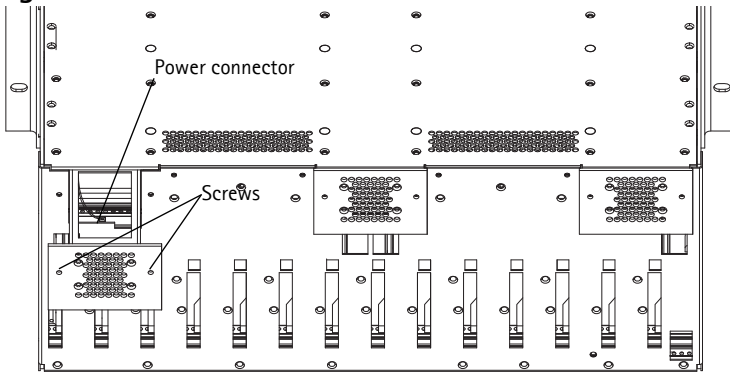

Follow these steps to replace a fan.

1. Loosen and remove the screws located on each side of the fan that needs to be replaced.
2. Gently pull out the fan far enough to disconnect it from the power connector.
3. Disconnect the fan and remove it completely.
4. Insert a new fan and reconnect it to the power connector.
5. Replace and retighten the screws.

Note: If one fan needs to be replaced, it is best to replace all three fans as soon as possible for optimum performance.

Mesures de sécurité

Lisez attentivement le présent guide d'installation avant d'installer le produit. Conservez le guide d'installation si vous souhaitez le consulter ultérieurement.

ATTENTION !

- Pour éviter d'endommager le produit Axis, utilisez l'emballage d'origine ou un équivalent pour le transporter.
- Stockez le produit Axis dans un environnement sec et aéré.
- Utilisez uniquement des outils manuels pour l'installation du produit Axis, l'utilisation d'outils électriques ou l'usage excessif de la force risque de l'endommager.
- N'utilisez ni produits chimiques, ni substances caustiques, ni nettoyeurs aérosol. Utilisez un linge humide pour le nettoyage.
- Utilisez uniquement des accessoires et des pièces de rechange fournis ou recommandés par Axis.
- Ne tentez pas de réparer le produit vous-même, contactez Axis ou votre revendeur Axis pour tout problème lié au service.

IMPORTANT !

- Ce produit Axis doit être utilisé conformément aux lois et réglementations locales en vigueur.

Rack AXIS Q7900

Guide d'installation

Le présent guide d'installation décrit l'installation matérielle de l'AXIS Q7900 permettant d'accueillir jusqu'à 14 encodeurs vidéo lames Axis. Pour savoir comment installer l'encodeur vidéo Axis sur le réseau, veuillez vous reporter au guide d'installation de l'encodeur vidéo.

Procédure d'installation

Procédez comme suit pour installer l'AXIS Q7900 sur votre réseau local :

1. Vérifiez le contenu de l'emballage par rapport à la liste ci-dessous.
2. Description du matériel. Cf. page 16.
3. Installation du matériel. Cf. page 17.

1 Contenu de l'emballage

Veuillez contacter votre revendeur s'il manque des articles ou si certains sont endommagés.

Article	Modèles/variantes/remarques
Rack d'encodeurs vidéo	AXIS Q7900
2 plaques d'obturation	<ul style="list-style-type: none"> • 1 couvercle de panneau avant à un port • 6 couvercles de panneau avant à deux ports
2 cordons d'alimentation CA	<ul style="list-style-type: none"> • Europe • Royaume-Uni • États-Unis, Canada, Japon • Australie • Suisse • Danemark • Corée du Sud • Argentine
Connecteurs pour terminaux	<ul style="list-style-type: none"> • 28 connecteurs pour terminaux à 14 broches • 14 connecteurs pour terminaux à 2 broches
Documentation	<ul style="list-style-type: none"> • Guide d'installation de l'AXIS Q7900 (le présent document) • Document de garantie d'Axis
Kit de montage	Voir liste séparée ci-dessous

Variantes de fiche de cordon d'alimentation

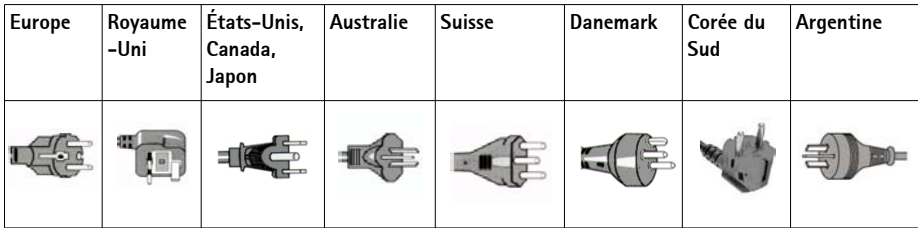

2 Description du matériel

Rack AXIS Q7900 (vu de dos)

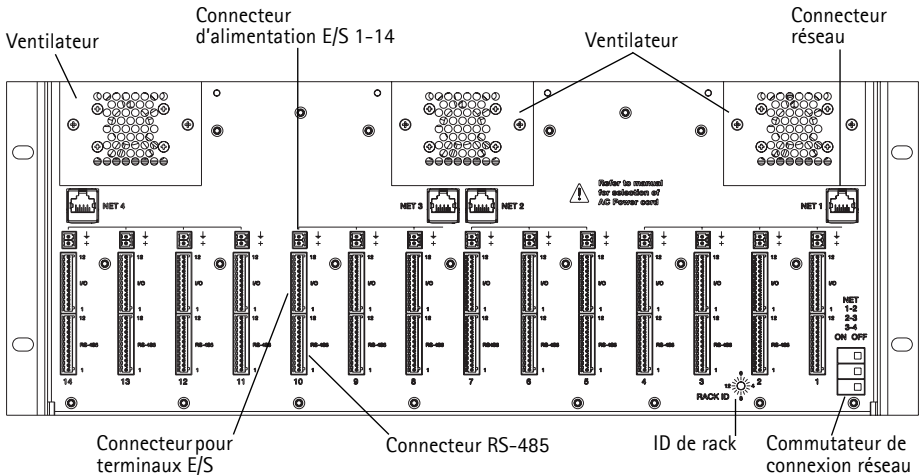

Rack AXIS Q7900 (vu de face)

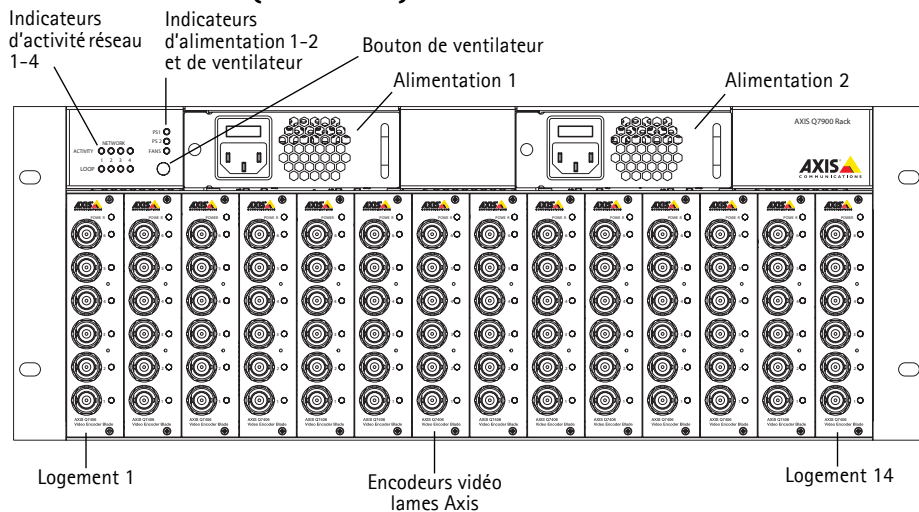

3 Installation du matériel

Facteurs à prendre en compte lors du choix d'un emplacement

L'AXIS Q7900 doit être installé à un endroit répondant aux critères suivants :

- Température ambiante : 0 ° à +45 °C
- Humidité relative : 20-80%
- Source d'alimentation à moins de 1,80 mètre
- Il doit y avoir au moins 5 cm d'espace libre au-dessus, au-dessous, devant et derrière l'AXIS Q7900 afin de garantir une ventilation suffisante
- Pas de poussière excessive

Facteurs à prendre en compte lors du choix d'un emplacement pour un rack de 19 pouces

- Tournevis Pozidriv n° 1
- Tournevis Pozidriv n° 3
- Le rack doit être consolidé par des renforts et être boulonné au sol.
- L'AXIS Q7900 doit être mis à la même terre que le rack de l'équipement.
Lors du montage de l'AXIS Q7900 sur un rack physique, n'empilez jamais plusieurs racks les uns sur les autres : les supports de fixation ne sont pas prévus pour supporter plus d'un rack.

Branchement de l'alimentation

L'AXIS Q7900 possède deux boutons de marche/arrêt. Vérifiez que vous utilisez le cordon d'alimentation CA approprié pour votre pays.

Tenez également compte des contraintes et restrictions suivantes :

- Pour éviter tout risque de choc électrique en cas de contact avec le boîtier de l'appareil, utilisez uniquement un cordon d'alimentation à la terre/masse pour l'alimentation de l'AXIS Q7900.
- Les installations du bâtiment doivent offrir une protection contre les surintensités, les courts-circuits et les défauts de terre.
- L'AXIS Q7900 est destiné à être utilisé en intérieur exclusivement et uniquement pour les systèmes d'alimentation TN et IT.
- Si un corps étranger devait tomber accidentellement dans le rack d'encodeur vidéo, mettez toujours ce dernier hors tension avant de tenter de retirer l'objet.
- Pour mettre l'AXIS Q7900 hors tension, coupez les deux alimentations.

Encodeur vidéo lame Axis

Le numéro de série (S/N) – est identique à l'adresse Ethernet/MAC de l'appareil.

Par exemple : 00408C1A2B3C = 00-40-8C-1A-2B-3C.

Le numéro de pièce (P/N) – correspond au numéro de modèle du produit.

Connecteur de bus – Le connecteur de bus joue le rôle d'interface physique avec le connecteur pour terminaux E/S du rack.

Commutateurs DIP – Chaque entrée vidéo possède un commutateur DIP de terminaison de ligne correspondant. Les encodeurs vidéo lames Axis sont fournis avec la terminaison de ligne activée pour chaque entrée, c'est-à-dire avec les commutateurs DIP configurés sur ON (position inférieure).

Pour connecter l'encodeur vidéo en parallèle avec d'autres équipements, désactivez la terminaison d'entrée en réglant le commutateur DIP correspondant sur OFF (position supérieure). Sinon, la qualité d'image risque d'être affectée.

Pour toute information détaillée à propos d'un encodeur vidéo lame AXIS spécifique, reportez-vous à son guide d'installation.

Montage des encodeurs vidéo Axis

L'AXIS Q7900 peut accepter 14 encodeurs vidéo lames Axis. Les logements prévus à cet effet sont numérotés de 1 à 14, de gauche à droite. Cf. section Description du matériel, à la page 16.

L'AXIS Q7900 possède également quatre groupes de logements : 1-4, 5-7, 8-10 et 11-14. Si un groupe de logements doit être utilisé, le premier logement de chaque groupe doit être occupé. Autrement dit, si le premier groupe de logements doit être utilisé, il doit y avoir une lame dans le logement 1. Si les logements 5 à 7 doivent être utilisés, il doit y avoir une lame dans le logement 5, etc.

Par exemple, si vous disposez de trois lames et vous voulez les placer dans le premier groupe de logements 1 à 4, une des trois lames doit occuper le logement 1, les deux autres pouvant occuper les logements 2, 3 ou 4. Si trois groupes de logements doivent être utilisés, la première lame peut occuper le logement 1 ou 5, la deuxième le logement 5 ou 8 et la troisième le logement 8 ou 11.

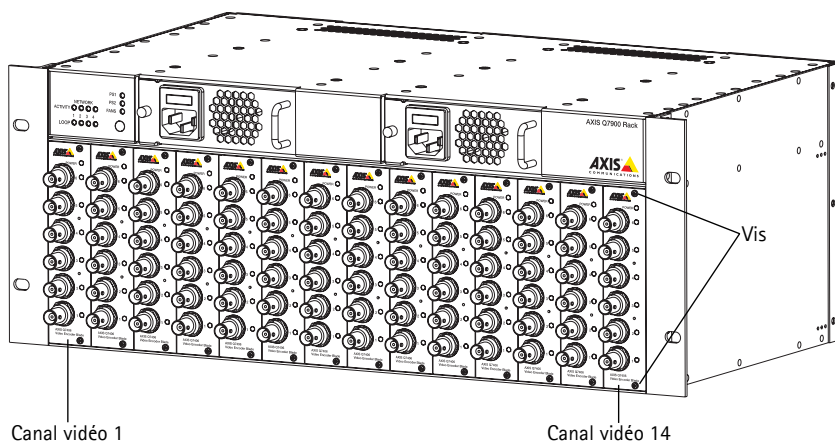

Procédez comme suit pour monter un encodeur vidéo lame Axis sur l'AXIS Q7900 :

1. Si le logement dans lequel l'encodeur vidéo sera monté possède un couvercle de panneau avant, retirez-le. Pour ce faire, dévissez les vis au sommet et au bas du couvercle.
2. Mettez l'encodeur vidéo en place, en vous aidant des guides. Assurez-vous que le canal vidéo (1) se trouve au bas de la lame lors de l'insertion dans l'AXIS Q7900.
3. Fixez l'encodeur vidéo à l'aide des vis du couvercle de panneau avant.

Remarque : Des couvercles de panneau avant doivent être posés sur tous les logements vides.

Connecteurs de l'unité

Connecteurs arrière

Connecteur réseau – Les encodeurs vidéo lames Axis sont destinés à être utilisés sur les réseaux 10/100/1 000 Mbits/s et connectés à l'aide du connecteur RJ-45 standard.

Commutateur de connecteur réseau – Le commutateur de connecteur réseau contrôle les lames connectées à un connecteur réseau donné. Le tableau suivant indique la manière dont les lames sont connectées, en fonction de la configuration des commutateurs. Ces paramètres sont établis lors de la mise sous tension uniquement.

Commutateur NET 1-2	Commutateur NET 2-3	Commutateur NET 3-4	Connecteur NET1	Connecteur NET2	Connecteur NET3	Connecteur NET4
Désactivé	Désactivé	Désactivé	Lame 1-4	Lame 5-7	Lame 8-10	Lame 11-14
Activé	Désactivé	Désactivé	Lame 1-7	Non connecté	Lame 8-10	Lame 11-14
Désactivé	Activé	Désactivé	Lame 1-4	Lame 5-10	Non connecté	Lame 11-14
Activé	Activé	Désactivé	Lame 1-10	Non connecté	Non connecté	Lame 11-14
Désactivé	Désactivé	Activé	Lame 1-4	Lame 5-7	Lame 8-14	Non connecté
Activé	Désactivé	Activé	Lame 1-7	Non connecté	Lame 8-14	Non connecté
Désactivé	Activé	Activé	Lame 1-4	Lame 5-14	Non connecté	Non connecté
Activé	Activé	Activé	Lame 1-14	Non connecté	Non connecté	Non connecté

ID de rack – Définit un ID de rack pour toutes les lames du rack. Les ID possibles vont de 0 à 15. L'ID de lame doit correspondre au numéro du logement.

Connecteur RS-485 – Est généralement utilisé pour la connexion de périphériques PTZ (panoramique/inclinaison/zoom). Cf. page 21 ci-dessous pour toute information concernant l'affectation des broches.

Connecteur(s) d'alimentation d'entrée/sortie – 12 V CC 100 mA en sortie. Ce connecteur peut être utilisé pour alimenter des périphériques externes branchés sur le port E/S.

Connecteur(s) pour terminaux d'entrée/sortie – Fournit l'interface physique de 12 entrées/sorties au maximum. Cf. page 22 ci-dessous pour toute information concernant l'affectation des broches.

Connecteurs avant

Indicateurs d'activité réseau 1-4 – 10/100 clignote en jaune en cas d'activité. 1000M clignote en vert en cas d'activité.

Voyant PS1 – S'allume en ROUGE en cas d'erreur au niveau de l'alimentation 1. Mettez PS1 à l'arrêt et remplacez-la par une nouvelle alimentation. Indique également si PS1 est déconnectée.

Voyant PS2 – S'allume en ROUGE en cas d'erreur au niveau de l'alimentation 2. Mettez PS2 à l'arrêt et remplacez-la par une nouvelle alimentation. Indique également si PS2 est déconnectée.

Voyant de VENTILATEUR – Indique si un ou plusieurs VENTILATEURS doivent être remplacés par des neufs. Remplacez les ventilateurs et remettez l'avertissement à zéro.

Bouton de VENTILATEUR – Permet de remettre l'avertissement de ventilateur à zéro.

Alimentation 1 et 2 – Alimentation remplaçable et redondante. Entrée en 100-240 V CA.

Affectation des broches

Affectation des broches du connecteur RS-485 du rack AXIS Q7900

Broche	AXIS Q7406	AXIS 243Q	AXIS 241Q/S, AXIS 240Q
12	Canal 6, RS485B	NC	NC
11	Canal 6, RS485A	NC	NC
10	Canal 5, RS485B	NC	NC
9	Canal 5, RS485A	NC	NC
8	Canal 4, RS485B	NC	NC
7	Canal 4, RS485A	NC	NC
6	Canal 3, RS485B	NC	NC
5	Canal 3, RS485A	NC	NC
4	Canal 2, RS485B	NC	NC
3	Canal 2, RS485A	NC	NC
2	Canal 1, RS485B	Canal 1, RS485B	RS485B
1	Canal 1, RS485A	Canal 1, RS485A	RS485A

Remarque : Reportez-vous au Guide d'installation de l'encodeur vidéo pour toute information à propos des connecteurs d'entrée/de sortie RS-485.

Affectation des broches du connecteur d'entrée/de sortie du rack AXIS Q7900

Broche	AXIS Q7406	AXIS 243Q	AXIS 241Q/S, AXIS 240Q
12	Canal 6, entrée/sortie configurable 2	NC	NC
11	Canal 5, entrée/sortie configurable 2	NC	NC
10	Canal 4, entrée/sortie configurable 2	NC	NC
9	Canal 3, entrée/sortie configurable 2	NC	NC
8	Canal 2, entrée/sortie configurable 2	Canal 4, sortie 1	Sortie 4
7	Canal 1, entrée/sortie configurable 2	Canal 3, sortie 1	Sortie 3
6	Canal 6, entrée/sortie configurable 1	Canal 2, sortie 1	Sortie 2
5	Canal 5, entrée/sortie configurable 1	Canal 1, sortie 1	Sortie 1
4	Canal 4, entrée/sortie configurable 1	Canal 4, entrée 1	Entrée 4
3	Canal 3, entrée/sortie configurable 1	Canal 3, entrée 1	Entrée 3
2	Canal 2, entrée/sortie configurable 1	Canal 2, entrée 1	Entrée 2
1	Canal 1, entrée/sortie configurable 1	Canal 1, entrée 1	Entrée 1

Remarque : Reportez-vous au Guide d'installation de l'encodeur vidéo pour toute information à propos des connecteurs d'entrée/de sortie.

Remplacement d'une alimentation

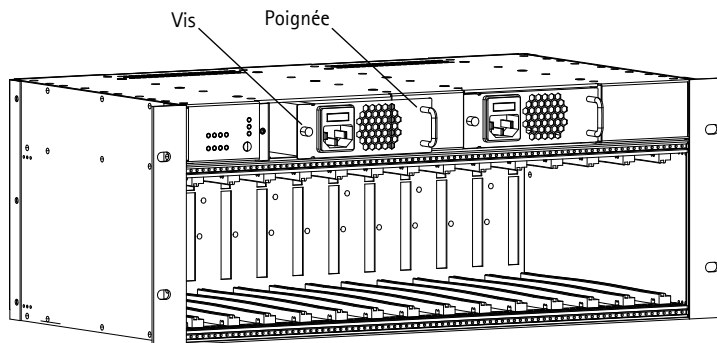

1. Mettez l'alimentation à remplacer hors tension.
2. Desserrez la vis située sur le côté gauche de l'alimentation et retirez cette dernière à l'aide de la poignée.
3. Insérez une nouvelle alimentation et resserrez la vis.
4. Allumez la nouvelle alimentation. Vous pouvez maintenant l'utiliser.

Remplacement d'un ventilateur

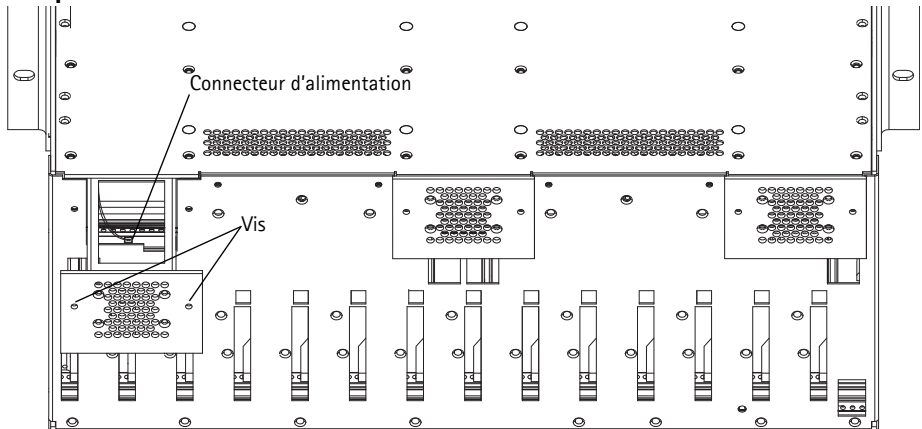

Procédez comme suit pour remplacer un ventilateur.

1. Desserrez et retirez les vis situées de chaque côté du ventilateur à remplacer.
2. En procédant délicatement, sortez le ventilateur suffisamment pour pouvoir le débrancher du connecteur d'alimentation.
3. Débranchez le ventilateur et sortez-le complètement.
4. Insérez un nouveau ventilateur et branchez-le sur le connecteur d'alimentation.
5. Remettez les vis en place et serrez-les.

Remarque : Si un ventilateur a besoin d'être remplacé, il est préférable de remplacer les trois ventilateurs à la fois pour des performances optimales.

Sicherheitsvorkehrungen

Bitte lesen Sie zunächst diese Installationsanleitung vollständig durch, bevor Sie mit der Installation Ihres Produkts beginnen. Halten Sie die Installationsanleitung bereit, falls Sie darauf zurückgreifen müssen.

VORSICHT!

- Transportieren Sie das Axis-Produkt nur in der Originalverpackung bzw. in einer vergleichbaren Verpackung, damit das Produkt nicht beschädigt wird.
- Lagern Sie das Axis-Produkt in einer trockenen und belüfteten Umgebung.
- Oberflächen oder Wänden. Dies könnte zu Beschädigungen des Produkts führen.
- Verwenden Sie keine elektrischen Werkzeuge zur Montage des Axis-Produkts, da diese das Produkt beschädigen könnten.
- Verwenden Sie keine chemischen, ätzenden oder Aerosol-Reinigungsmittel. Verwenden Sie zur Reinigung ein feuchtes Tuch.
- Verwenden Sie nur Zubehör und Ersatzteile, die von Axis empfohlen bzw. bereitgestellt wurden.
- Versuchen Sie nicht, das Produkt selbst zu reparieren. Wenden Sie sich bei Service-Angelegenheiten an Axis oder an Ihren Axis-Händler.

WICHTIG!

- Verwenden Sie dieses Axis-Produkt unter Beachtung der geltenden rechtlichen Bestimmungen.

AXIS Q7900 Rack Installationsanleitung

Diese Installationsanleitung beschreibt die Hardwareinstallation des AXIS Q7900, welches bis zu 14 Axis Video-Encoder-Blades aufnehmen kann. Informationen zur Installation des Axis Video-Encoders im Netzwerk entnehmen Sie bitte der Installationsanleitung des Video-Encoders.

Installationsschritte

Befolgen Sie diese Schritte, um das AXIS Q7900 in Ihrem lokalen Netzwerk (LAN) zu installieren:

1. Prüfen Sie, ob alle in der nachfolgenden Liste aufgeführten Komponenten vorhanden sind.
2. Hardwareübersicht. Siehe Seite Seite 26.
3. Installieren der Hardware. Siehe Seite 27.

1 Lieferumfang

Falls etwas fehlt oder beschädigt ist, wenden Sie sich bitte an Ihren Händler.

Komponente	Modell/Varianten/Anmerkungen
Video-Encoder-Rack	AXIS Q7900
2 Abdeckplatten	<ul style="list-style-type: none"> • 1 Frontplattenabdeckung mit 1 Anschluss • 6 Frontplattenabdeckungen mit 2 Anschlüssen
2 Netzkabel	<ul style="list-style-type: none"> • Europa • Großbritannien • USA, Kanada, Japan • Australien • Schweiz • Dänemark • Südkorea • Argentinien
Terminalanschlüsse	<ul style="list-style-type: none"> • 28 14-polige Terminalanschlüsse • 14 2-polige Terminalanschlüsse
Gedruckte Dokumente	<ul style="list-style-type: none"> • AXIS Q7900 Installationsanleitung (dieses Dokument) • Axis-Garantieerklärung
Montagesatz	Siehe die separat aufgeführten Artikel unten

Netzsteckervarianten

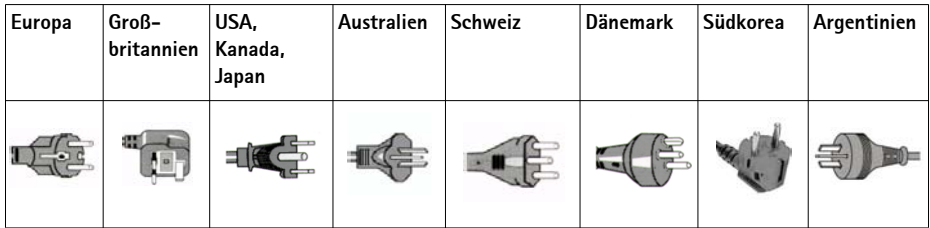

2 Hardwareübersicht

AXIS Q7900 Rack (Rückansicht)

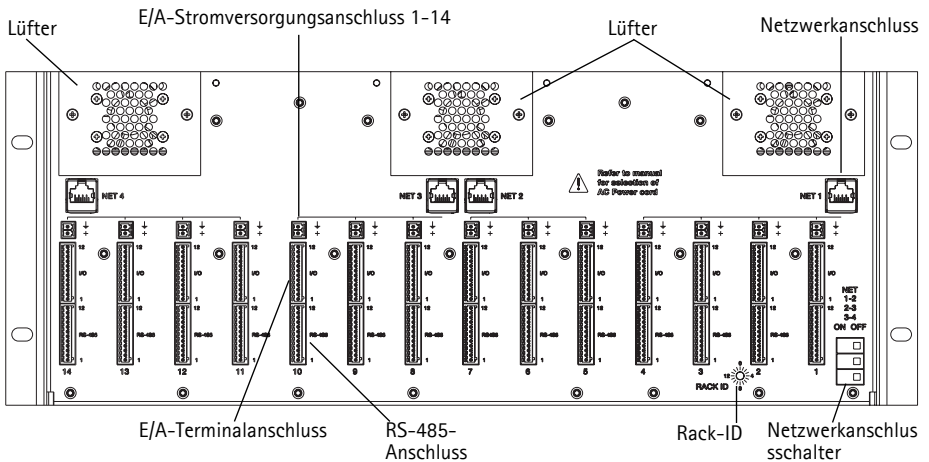

AXIS Q7900 Rack (Vorderansicht)

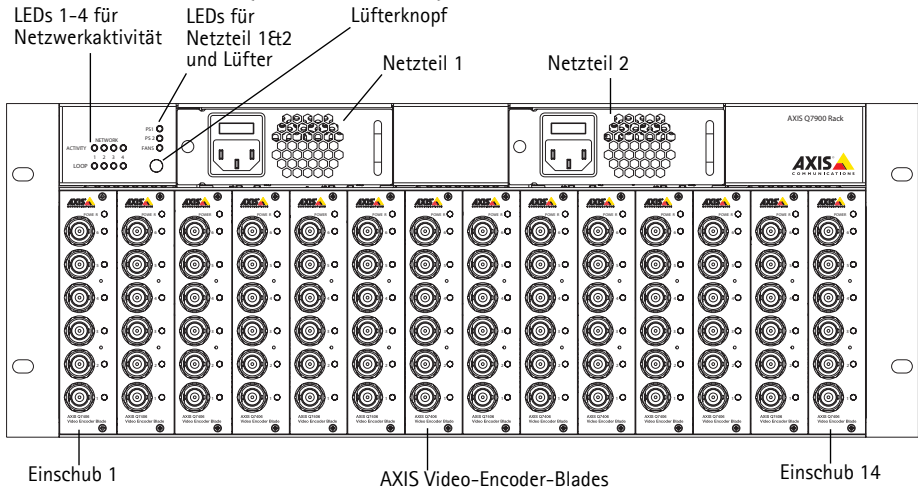

3 Installieren der Hardware

Allgemeine Aufstellungsanforderungen

Der Aufstellungsort des AXIS Q7900 muss die folgenden Anforderungen erfüllen:

- Umgebungstemperatur: 0 bis +45 °C
- Relative Luftfeuchtigkeit: 20–80 %
- Stromquelle innerhalb von 1,8 m
- Um eine ausreichende Belüftung zu gewährleisten, müssen auf der Ober-, Unter-, Vorder- und Rückseite des AXIS Q7900 mindestens 5 cm Abstand eingehalten werden.
- Kein übermäßiger Staub

Anforderungen für den Einbau in ein 19"-Geräterack

- Pozidriv-Schraubenzieher Nr. 1
- Pozidriv-Schraubenzieher Nr. 3
- Das Rack muss im Boden verankert und verschraubt werden.
- Das AXIS Q7900 muss gegen dieselbe Masse wie das Geräterack geerdet werden.

Wenn das AXIS Q7900 in ein Geräterack eingebaut wird, dürfen auf keinen Fall andere Geräte direkt darauf gestapelt werden, da die Montagehalterungen nur für ein Gerät ausgelegt sind.

Stromversorgung

Das AXIS Q7900 besitzt zwei Ein/Aus-Schalter. Achten Sie darauf, dass das passende Netzkabel für Ihr Land verwendet wird.

Beachten Sie außerdem die folgenden Anforderungen und Einschränkungen:

- Um die Gefahr eines Stromschlags bei einem Kontakt mit dem Gerätegehäuse zu vermeiden, dürfen nur geerdete Netzkabel zur Stromversorgung des AXIS Q7900 verwendet werden.
- Die Gebäudetechnik muss für Schutz gegen Überströme, Kurzschlüsse und Erdfehler sorgen.
- Das AXIS Q7900 ist nur zum Einsatz in Innenräumen und ausschließlich für TN- und IT-Systeme bestimmt.
- Sollte versehentlich ein Fremdkörper in das Video-Encoder-Rack gelangt sein, trennen Sie immer erst die Stromversorgung, bevor Sie versuchen, den Gegenstand zu entfernen.
- Um die Stromversorgung des AXIS Q7900 zu unterbrechen, müssen beide Netzteile ausgeschaltet werden.

Axis Video-Encoder-Blades

S/N – (Seriennummer) ist mit der MAC-/Ethernet-Adresse des Geräts identisch, z.B. 00408C1A2B3C = 00-40-8C-1A-2B-3C.

P/N – ist die Modellnummer des Produkts.

Busanschluss – Dies ist die physische Schnittstelle mit dem E/A-Terminalanschluss am Rack.

DIP-Schalter – Jeder Videoeingang verfügt über einen entsprechenden DIP-Schalter zum Leitungsabschluss. Axis Video-Encoder-Blades werden mit aktiviertem Leitungsabschluss für jeden Eingang ausgeliefert, d.h. mit den DIP-Schaltern in unterer Stellung (ON).

Um den Video-Encoder parallel zu anderen Geräten anzuschließen, deaktivieren Sie den Eingangsabschluss, indem Sie den entsprechenden DIP-Schalter auf OFF stellen (obere Stellung). Andernfalls kann die Bildqualität beeinträchtigt werden.

Ausführliche Hardwareinformationen zu einem bestimmten Axis Video-Encoder-Blade finden Sie in der entsprechenden Installationsanleitung.

Einsetzen von Axis Video-Encoder-Blades

Das AXIS Q7900 kann 14 Axis Video-Encoder-Blades aufnehmen. Die Einschübe dafür sind von links nach rechts mit 1 bis 14 durchnummeriert. Siehe Hardwareübersicht, auf Seite 26.

Außerdem verfügt das AXIS Q7900 über vier Einschubgruppen: 1-4, 5-7, 8-10 und 11-14. Wenn eine Einschubgruppe verwendet werden soll, muss immer der erste Einschub der jeweiligen Einschubgruppe belegt werden. Wenn also die erste Einschubgruppe verwendet werden soll, muss sich ein Blade in Einschub 1 befinden. Wenn die Einschübe 5 bis 7 verwendet werden sollen, muss ein Blade in Einschub 5 vorhanden sein.

Wenn Sie beispielsweise drei Blades haben und diese in die erste Einschubgruppe 1-4 einsetzen möchten, muss eines der drei Blades Einschub 1 belegen. Die anderen beiden Blades können entweder Einschub 2, 3 oder 4 belegen. Oder wenn drei Einschubgruppen verwendet werden sollen, könnte das erste Blade Einschub 1 oder 5, das zweite Blade Einschub 5 oder 8 und das dritte Blade Einschub 8 oder 11 belegen.

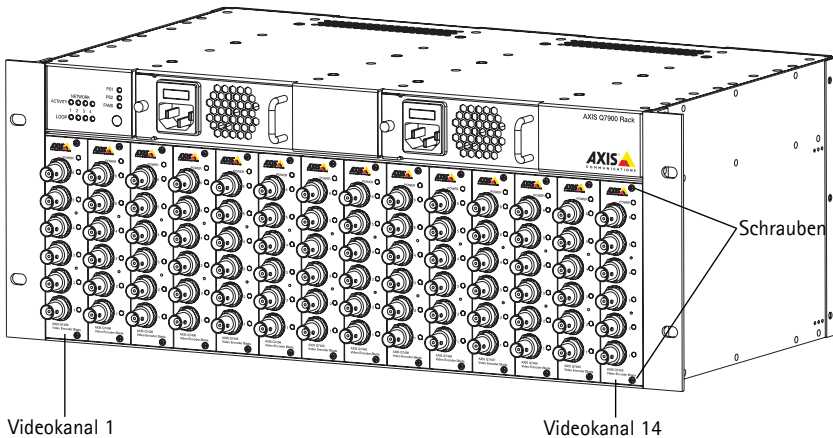

Befolgen Sie diese Schritte, um ein Axis Video-Encoder-Blade in das AXIS Q7900 einzubauen:

1. Falls eine Frontplattenabdeckung vorhanden ist, entfernen Sie diese von dem Einschub, in den der Video-Encoder eingebaut werden soll. Lösen Sie hierzu die Schraube an der Ober- und der Unterseite der Abdeckung.
2. Schieben Sie den Video-Encoder über die Führungen in das Rack ein. Achten Sie darauf, dass sich Videokanal (1) an der Unterseite des Blades befindet, wenn es in das AXIS Q7900 eingeschoben wird.
3. Befestigen Sie den Video-Encoder mithilfe der Schrauben von der Frontplattenabdeckung.

Hinweis: Für leere Einschübe sollten die Frontplattenabdeckungen verwendet werden.

Geräteanschlüsse

Rückseitige Anschlüsse

Netzwerkanschluss – Axis Video-Encoder-Blades sind für Netzwerke mit 10/100/1000 MBit/s ausgelegt und werden über den standardmäßigen RJ-45-Anschluss verbunden.

Netzwerkanschlusssschalter – Der Netzwerkanschlusssschalter steuert, welche Blades mit einem bestimmten Netzwerkanschluss verbunden sind. Die folgende Tabelle zeigt, wie die Blades je nach Schalterstellung verbunden sind. Diese Einstellungen werden nur beim Hochfahren vorgenommen.

Schalter NET 1-2	Schalter NET 2-3	Schalter NET 3-4	Anschluss NET1	Anschluss NET2	Anschluss NET3	Anschluss NET4
Aus	Aus	Aus	Blade 1-4	Blade 5-7	Blade 8-10	Blade 11-14
Ein	Aus	Aus	Blade 1-7	Nicht verbinden	Blade 8-10	Blade 11-14
Aus	Ein	Aus	Blade 1-4	Blade 5-10	Nicht verbinden	Blade 11-14
Ein	Ein	Aus	Blade 1-10	Nicht verbinden	Nicht verbinden	Blade 11-14
Aus	Aus	Ein	Blade 1-4	Blade 5-7	Blade 8-14	Nicht verbinden
Ein	Aus	Ein	Blade 1-7	Nicht verbinden	Blade 8-14	Nicht verbinden
Aus	Ein	Ein	Blade 1-4	Blade 5-14	Nicht verbinden	Nicht verbinden
Ein	Ein	Ein	Blade 1-14	Nicht verbinden	Nicht verbinden	Nicht verbinden

Rack ID – Hiermit wird eine Rack-Kennung für alle Blades im Rack eingestellt. Möglich sind Kennungen von 0 bis 15. Die Blade-Kennung entspricht der Einschubnummer.

RS-485-Anschluss – Wird normalerweise für den Anschluss von PTZ-Geräten verwendet. Informationen zur Kontaktbelegung finden Sie auf Seite 31.

E/A-Netzanschluss – 12 V Wechselstrom, 100 mA Ausgang. Dieser Anschluss kann zur Stromversorgung externer Geräte verwendet werden, die an den E/A-Anschluss angeschlossen sind.

E/A-Terminalanschluss – Physische Schnittstelle für bis zu 12 E/As. Informationen zur Kontaktbelegung finden Sie auf Seite 32.

Vorderseitige Anschlüsse

LEDs für Netzwerkaktivität (NETWORK ACTIVITY) 1-4 – 10/100 blinkt gelb bei Aktivität, 1000M blinkt grün bei Aktivität.

LED PS1 – Diese LED leuchtet ROT, wenn ein Fehler bei Netzteil 1 vorliegt. Schalten Sie das Netzteil PS1 aus und ersetzen Sie es durch ein neues. Sie zeigt auch an, wenn PS1 getrennt ist.

LED PS2 – Diese LED leuchtet ROT, wenn ein Fehler bei Netzteil 2 vorliegt. Schalten Sie das Netzteil PS2 aus und ersetzen Sie es durch ein neues. Sie zeigt auch an, wenn PS2 getrennt ist.

LED für Lüfter (FAN) – Diese LED zeigt an, wenn ein oder mehrere Lüfter durch neue ersetzt werden müssen. Tauschen Sie die Lüfter aus und setzen Sie die Lüfterwarnung zurück.

Lüfterknopf – Hiermit wird die Lüfterwarnung zurückgesetzt.

Netzteil 1 und 2 – Austauschbare, redundante Netzteile. 100–240 V Wechselstrom Eingang.

Kontaktbelegungen

Kontaktbelegungen für den RS-485-Anschluss des AXIS Q7900 Racks

Kontakt	AXIS Q7406	AXIS 243Q	AXIS 241Q/S, AXIS 240Q
12	Kanal 6, RS485B	NC	NC
11	Kanal 6, RS485A	NC	NC
10	Kanal 5, RS485B	NC	NC
9	Kanal 5, RS485A	NC	NC
8	Kanal 4, RS485B	NC	NC
7	Kanal 4, RS485A	NC	NC
6	Kanal 3, RS485B	NC	NC
5	Kanal 3, RS485A	NC	NC
4	Kanal 2, RS485B	NC	NC
3	Kanal 2, RS485A	NC	NC
2	Kanal 1, RS485B	Kanal 1, RS485B	RS485B
1	Kanal 1, RS485A	Kanal 1, RS485A	RS485A

Hinweis: Informationen zum RS-485-Geräteanschluss für Video-Encoder finden Sie in den Angaben zu den E/A-Anschlüssen der jeweiligen Installationsanleitungen.

Kontaktbelegungen für den E/A-Anschluss des AXIS Q7900 Racks

Kontakt	AXIS Q7406	AXIS 243Q	AXIS 241Q/S, AXIS 240Q
12	Kanal 6, E/A 2 konfigurierbar	NC	NC
11	Kanal 5, E/A 2 konfigurierbar	NC	NC
10	Kanal 4, E/A 2 konfigurierbar	NC	NC
9	Kanal 3, E/A 2 konfigurierbar	NC	NC
8	Kanal 2, E/A 2 konfigurierbar	Kanal 4, Ausgang 1	Ausgang 4
7	Kanal 1, E/A 2 konfigurierbar	Kanal 3, Ausgang 1	Ausgang 3
6	Kanal 6, E/A 1 konfigurierbar	Kanal 2, Ausgang 1	Ausgang 2
5	Kanal 5, E/A 1 konfigurierbar	Kanal 1, Ausgang 1	Ausgang 1
4	Kanal 4, E/A 1 konfigurierbar	Kanal 4, Eingang 1	Eingang 4
3	Kanal 3, E/A 1 konfigurierbar	Kanal 3, Eingang 1	Eingang 3
2	Kanal 2, E/A 1 konfigurierbar	Kanal 2, Eingang 1	Eingang 2
1	Kanal 1, E/A 1 konfigurierbar	Kanal 1, Eingang 1	Eingang 1

Hinweis: Informationen zum E/A-Geräteanschluss für Video-Encoder finden Sie in den Angaben zu den E/A-Anschlüssen der jeweiligen Installationsanleitungen.

Austauschen eines Netzteils

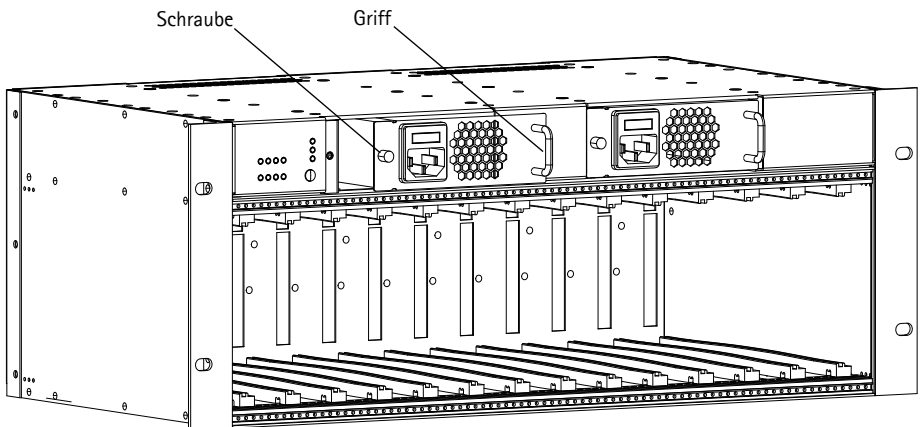

1. Schalten Sie das Netzteil, das ausgetauscht werden muss, aus.
2. Lösen Sie die Schraube, die sich links am Netzteil befindet, und ziehen Sie das Netzteil am Griff heraus.
3. Setzen Sie ein neues Netzteil ein und ziehen Sie die Schraube wieder fest.
4. Schalten Sie das neue Netzteil ein, um es in Betrieb zu nehmen.

Austauschen eines Lüfters

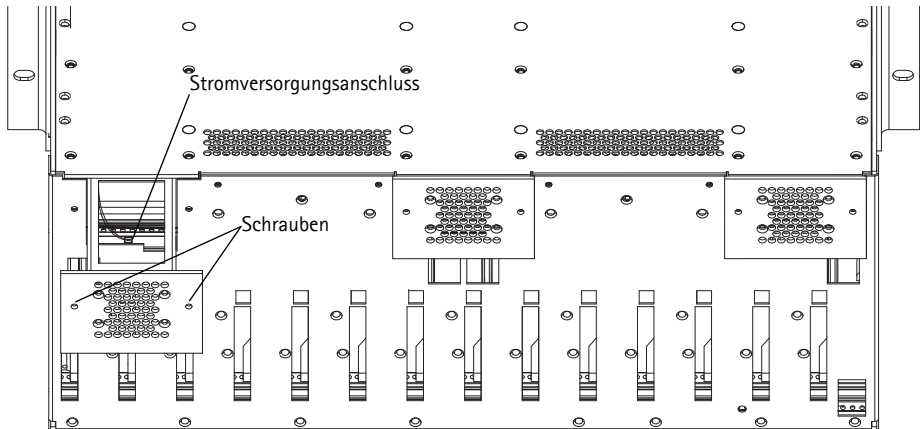

Befolgen Sie diese Schritte, um einen Lüfter auszutauschen.

1. Lösen und entfernen Sie die Schrauben, die sich zu beiden Seiten des Lüfters, der ausgetauscht werden muss, befinden.
2. Ziehen Sie den Lüfter vorsichtig weit genug heraus, dass er vom Stromversorgungsanschluss getrennt werden kann.
3. Trennen Sie den Lüfter und entfernen Sie ihn ganz.
4. Setzen Sie einen neuen Lüfter ein und schließen Sie ihn an den Stromversorgungsanschluss an.
5. Setzen Sie die Schrauben wieder ein und ziehen Sie sie fest.

Hinweis: Wenn ein Lüfter ausgetauscht werden muss, sollten am besten alle drei Lüfter ersetzt werden, um eine optimale Leistung zu gewährleisten.

Precauzioni

Leggere per intero e con attenzione questa Guida all'installazione prima di installare il prodotto. Conservare la Guida all'installazione per ulteriori riferimenti.

ATTENZIONE!

- Quando si trasporta un prodotto Axis, utilizzare l'imballo originale o un imballo equivalente per evitare danni al prodotto.
- Conservare il prodotto Axis in un ambiente asciutto e ventilato.
- Per l'installazione del prodotto Axis, utilizzare solo attrezzi manuali, l'utilizzo di utensili elettrici o l'applicazione di una forza eccessiva potrebbero danneggiare il prodotto.
- Non utilizzare sostanze chimiche, agenti caustici o detergenti aerosol. Utilizzare un panno umido per la pulizia.
- Utilizzare solo accessori e parti di ricambio forniti o consigliati da Axis.
- Non tentare di riparare da soli il prodotto, ma contattare Axis o il rivenditore Axis per qualsiasi argomento relativo all'assistenza tecnica.

IMPORTANTE!

- Questo prodotto Axis deve essere utilizzato in conformità alle leggi e alle regolamentazioni locali.

AXIS Q7900 Rack

Guida all'installazione

Questa guida spiega come installare l'hardware del rack AXIS Q7900, che può contenere fino a 14 codificatori video blade Axis. Per informazioni su come installare il codificatore video Axis in rete, consultare la guida fornita con il codificatore video.

Procedura di installazione

Attenersi alla seguente procedura per installare il rack AXIS Q7900 nella rete locale (LAN):

1. Controllare il contenuto della confezione utilizzando l'elenco fornito di seguito.
2. Panoramica dell'hardware. Vedere la pagina 36.
3. Installazione dell'hardware. Vedere la pagina 37.

1 Contenuto della confezione

In caso di componenti mancanti o danneggiati, rivolgersi al rivenditore.

Articolo	Modelli/varianti/note
Rack per codificatori video	AXIS Q7900
2 piastre di copertura	<ul style="list-style-type: none"> • 1 copertura a 1 porta per il lato frontale • 6 coperture a 2 porta per il lato frontale
2 cavi di alimentazione CA	<ul style="list-style-type: none"> • Europa • Regno Unito • USA, Canada, Giappone • Australia • Svizzera • Danimarca • Corea del Sud • Argentina
Connettori per morsetti	<ul style="list-style-type: none"> • 28 connettori per morsetti a 14 pin • 14 connettori per morsetti a 2 pin
Documentazione cartacea	<ul style="list-style-type: none"> • Guida all'installazione del rack AXIS Q7900 (questo documento) • Certificato di garanzia Axis
Kit di montaggio	Vedere l'elenco seguente fornito a parte

Modelli di spine di alimentazione

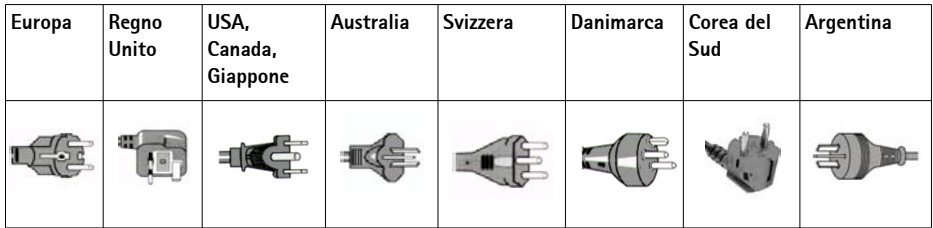

2 Panoramica dell'hardware

AXIS Q7900 Rack (vista posteriore)

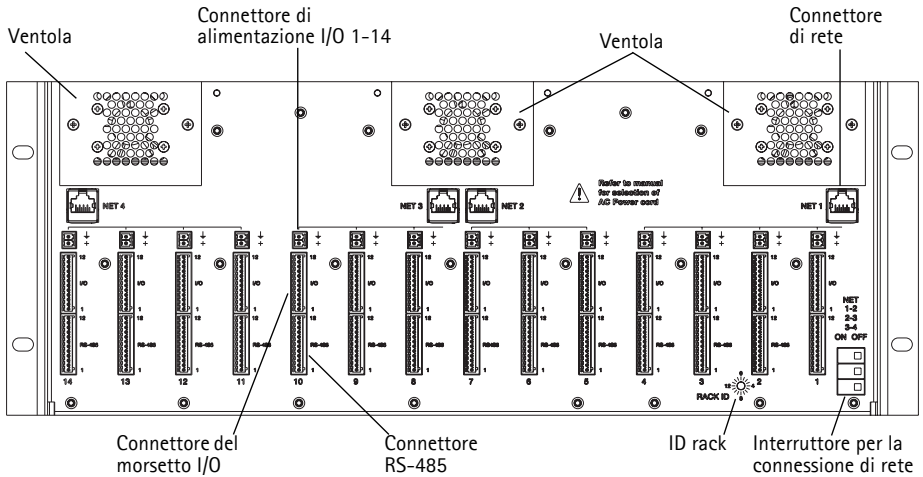

AXIS Q7900 Rack (lato anteriore)

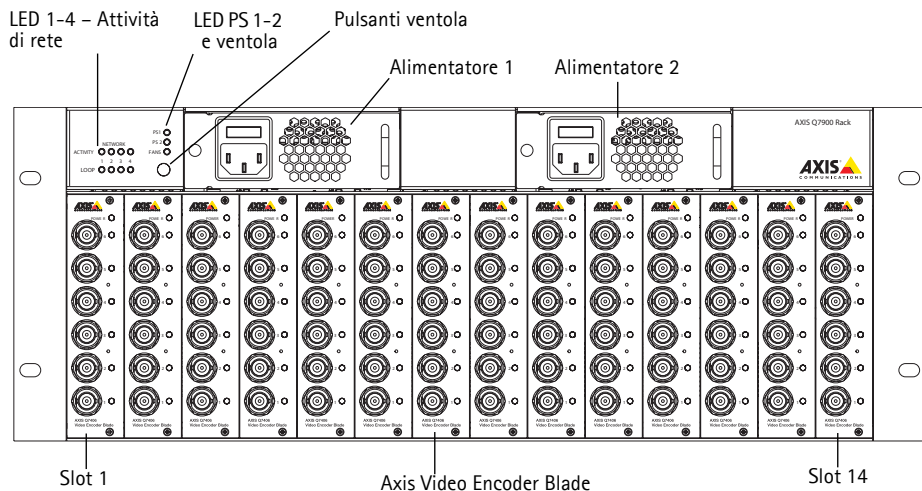

3 Installazione dell'hardware

Requisiti generali per l'installazione

Il codificatore video AXIS Q7900 deve essere installato in un'area che soddisfi i seguenti requisiti:

- Temperatura ambiente: da 0 °C a +45 °C
- Umidità relativa: 20-80%
- Presa di alimentazione a una distanza max. di 1,8 metri
- Spazio libero di 5 cm sul lato superiore, inferiore, anteriore e posteriore del codificatore video AXIS Q7900 per una ventilazione adeguata
- Assenza di polvere eccessiva

Requisiti per l'installazione su rack da 19"

- Cacciavite Pozidriv n. 1
- Cacciavite Pozidriv n. 3
- Il rack deve essere fissato al pavimento mediante bulloni.
- Il rack AXIS Q7900 deve essere connessa allo stesso punto di messa a terra del rack delle apparecchiature.

Durante il montaggio del rack AXIS Q7900 sul rack delle apparecchiature, fare attenzione a non impilare altre unità direttamente sul lato superiore, poiché le staffe di montaggio non sono progettate per sostenere più di 1 unità.

Connessione all'alimentazione

Il codificatore video AXIS Q7900 dispone di due interruttori di accensione. Verificare che il cavo di alimentazione CA utilizzato sia adatto al paese di utilizzo.

Tenere conto anche i seguenti requisiti e limitazioni:

- Per evitare il rischio di scosse elettriche in caso di contatto con il casing dell'unità, utilizzare solo cavi di alimentazione muniti di idonea messa a terra per alimentare il rack AXIS Q7900.
- Verificare che l'edificio disponga di idonee protezioni contro le sovracorrenti, i corto circuiti e i guasti di terra.
- Il rack AXIS Q7900 è progettato per essere usato solo in ambienti interni e con sistemi di alimentazione TN e IT.
- In caso di caduta accidentale di materiale estraneo all'interno del rack per codificatore video, scollegare sempre l'alimentazione prima di tentare di rimuovere l'oggetto.
- Per scollegare il rack AXIS Q7900 dall'alimentazione, spegnere entrambi gli alimentatori.

Codificatori video blade Axis

Il numero - di serie) è identico all'indirizzo MAC/Ethernet dell'unità, ossia 00408C1A2B3C = 00-40-8C-1A-2B-3C.

Il codice prodotto - corrisponde al numero di modello.

Connettore bus - Rappresenta l'interfaccia fisica del connettore del morsetto I/O sul rack.

DIP switch - Ciascun ingresso video è munito di un DIP switch per la terminazione della linea corrispondente. I codificatori video blade Axis vengono forniti con la terminazione di linea abilitata per ciascun ingresso, ossia con i DIP switch impostati su ON (spostati verso il basso).

Per collegare il codificatore video in parallelo con altre apparecchiature, disattivare la terminazione di ingresso impostando il DIP switch corrispondente su OFF (spostandolo verso l'alto). Il mancato rispetto di queste istruzioni può compromettere la qualità delle immagini.

Per informazioni dettagliate sull'hardware dei singoli codificatori video blade Axis, consultare la guida all'installazione fornita con il codificatore video.

Montaggio dei codificatori video blade Axis

Il rack AXIS Q7900 può contenere 14 codificatori video Axis modello blade. Gli slot sono numerati da 1 a 14, da sinistra a destra. Vedere la sezione Panoramica dell'hardware, alla pagina 36.

Sul rack AXIS Q7900 sono presenti anche quattro gruppi di slot: 1-4, 5-7, 8-10 e 11-14. Se si utilizza un gruppo di slot, è necessario occupare prima il primo slot di ciascun gruppo. Quindi, se si utilizza il primo gruppo di slot, è necessario installare il codificatore video blade nello slot 1. Se si utilizzano gli slot da 5 a 7, il codificatore video blade deve essere inserito nello slot 5, e così via.

Se si dispone ad esempio di tre codificatori video blade, è necessario installarli nel primo gruppo di slot numerati da 1 a 4 e uno dei tre codificatori deve occupare lo slot 1. Gli altri due codificatori video possono essere inseriti indifferentemente negli slot 2, 3 o 4. Se invece si utilizzano tre gruppi di slot, è necessario inserire il primo codificatore video blade nello slot 1 o 5, il secondo nello slot 5 o 8, e il terzo nello slot 8 o 11.

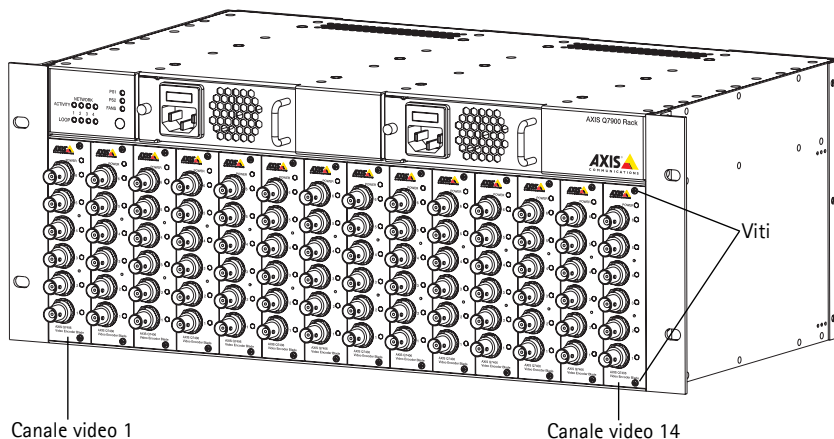

Attenersi alla seguente procedura per montare il codificatore video blade Axis sul rack AXIS Q7900:

1. Se la copertura del pannello frontale è installata, rimuoverla dallo slot in cui si prevede di installare il codificatore video. Per effettuare questa operazione allentare la viti nella parte superiore e inferiore della copertura.
2. Inserire il codificatore video facendolo scorrere lungo le guide. Verificare che il canale video (1) si trovi nella sezione inferiore del codificatore quando questo è inserito nel rack AXIS Q7900.
3. Fissare in posizione il codificatore video utilizzando le viti della copertura del pannello frontale.

Nota: Montare le coperture del pannello frontale su tutti gli slot vuoti.

Connettori dell'unità

Connettori posteriori

Connettore di rete – I codificatori video blade Axis sono progettati per essere usati con reti a 10/100/1000 Mbps e per essere collegati tramite connettori RJ-45 standard.

Interruttore per la connessione di rete – Questo interruttore consente di controllare quali codificatori video blade sono collegati a un connettore di rete specifico. La seguente tabella mostra come i codificatori video sono collegati in base alle impostazioni degli interruttori. Le impostazioni vengono effettuate al momento dell'accensione.

Interruttore NET 1-2	Interruttore NET 2-3	Interruttore NET 3-4	Connettore NET1	Connettore NET2	Connettore NET3	Connettore NET4
Off	Off	Off	Codificatore video blade 1-4	Codificatore video blade 5-7	Codificatore video blade 8-10	Codificatore video blade 11-14
On	Off	Off	Codificatore video blade 1-7	Da non connettere	Codificatore video blade 8-10	Codificatore video blade 11-14
Off	On	Off	Codificatore video blade 1-4	Codificatore video blade 5-10	Da non connettere	Codificatore video blade 11-14
On	On	Off	Codificatore video blade 1-10	Da non connettere	Da non connettere	Codificatore video blade 11-14
Off	Off	On	Codificatore video blade 1-4	Codificatore video blade 5-7	Codificatore video blade 8-14	Da non connettere
On	Off	On	Codificatore video blade 1-7	Da non connettere	Codificatore video blade 8-14	Da non connettere
Off	On	On	Codificatore video blade 1-4	Codificatore video blade 5-14	Da non connettere	Da non connettere
On	On	On	Codificatore video blade 1-14	Da non connettere	Da non connettere	Da non connettere

ID rack – Consente di impostare un ID rack per tutti i codificatori video blade installati nel rack. È possibile impostare un qualsiasi ID compreso tra 0 e 15. L'ID blade deve corrispondere al numero di slot.

Connettore RS-485 – Questo connettore viene generalmente utilizzato per collegare periferiche PTZ (Pan Tilt Zoom). Per informazioni sull'assegnazione dei pin, vedere la sezione pagina 41.

Connettori del morsetto I/O – Uscita a 12 V CC e 100 mA. Questo connettore può essere usato per fornire alimentazione alle unità esterne collegate alla porta I/O.

Connettori del morsetto I/O – Forniscono l'interfaccia fisica fino a 12 I/O. Per informazioni sull'assegnazione dei pin, vedere la sezione pagina 42.

Connettori anteriori

LED 1-4 di attività di rete – I LED 10/100 e 1000M lampeggiano in giallo e verde per segnare un'attività in corso.

LED PS1 – Questo LED si accende in rosso quando l'alimentatore 1 non funziona. Per risolvere il problema, spegnere l'alimentatore PS1 e sostituirlo. Il LED indica anche se l'alimentatore PS1 è scollegato o meno.

LED PS2 – Questo LED si accende in rosso quando l'alimentatore 2 non funziona. Per risolvere il problema, spegnere l'alimentatore PS2 e sostituirlo. Il LED indica anche se l'alimentatore PS2 è scollegato o meno.

LED VENTOLA – Questo LED indica se uno o più VENTOLE devono essere sostituite. In questo caso è necessario sostituire le ventole e cancellare l'avviso.

Pulsante VENTOLA – Può essere usato per reimpostare l'avviso.

Alimentatori 1 e 2 – Alimentatori sostituibili e ridondanti. Ingresso a 100-240 VCA.

Assegnazioni dei pin

Assegnazione dei pin del connettore RS-485 del rack AXIS Q7900

Pin	AXIS Q7406	AXIS 2430	AXIS 2410/S, AXIS 2400
12	Canale 6, RS485B	NC	NC
11	Canale 6, RS485A	NC	NC
10	Canale 5, RS485B	NC	NC
9	Canale 5, RS485A	NC	NC
8	Canale 4, RS485B	NC	NC
7	Canale 4, RS485A	NC	NC
6	Canale 3, RS485B	NC	NC
5	Canale 3, RS485A	NC	NC
4	Canale 2, RS485B	NC	NC
3	Canale 2, RS485A	NC	NC
2	Canale 1, RS485B	Canale 1, RS485B	RS485B
1	Canale 1, RS485A	Canale 1, RS485A	RS485A

Nota: Per informazioni sul connettore RS-485 dei codificatori video, consultare la sezione corrispondente nella guida all'installazione.

Assegnazioni dei pin del connettore I/O del rack AXIS Q7900

Pin	AXIS Q7406	AXIS 243Q	AXIS 241Q/S, AXIS 240Q
12	Canale 6, I/O 2 configurabile	NC	NC
11	Canale 5, I/O 2 configurabile	NC	NC
10	Canale 4, I/O 2 configurabile	NC	NC
9	Canale 3, I/O 2 configurabile	NC	NC
8	Canale 2, I/O 2 configurabile	Canale 4, Uscita 1	Uscita 4
7	Canale 1, I/O 2 configurabile	Canale 3, Uscita 1	Uscita 3
6	Canale 6, I/O 1 configurabile	Canale 2, Uscita 1	Uscita 2
5	Canale 5, I/O 1 configurabile	Canale 1, Uscita 1	Uscita 1
4	Canale 4, I/O 1 configurabile	Canale 4, Ingresso 1	Ingresso 4
3	Canale 3, I/O 1 configurabile	Canale 3, Ingresso 1	Ingresso 3
2	Canale 2, I/O 1 configurabile	Canale 2, Ingresso 1	Ingresso 2
1	Canale 1, I/O 1 configurabile	Canale 1, Ingresso 1	Ingresso 1

Nota: Per informazioni sul connettore I/O dei codificatori video, consultare la sezione corrispondente nella guida all'installazione.

Sostituzione dell'alimentatore

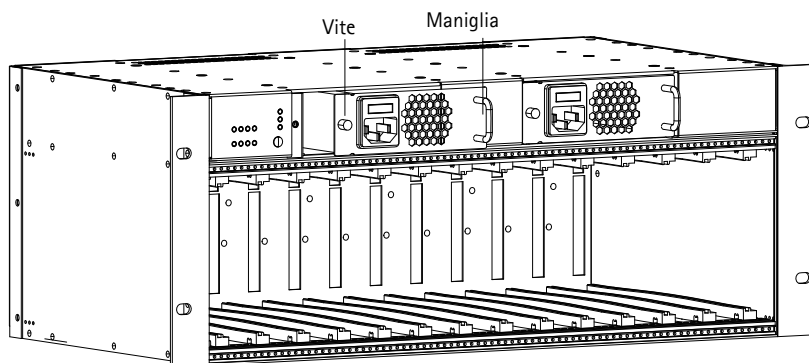

1. Spegnere l'alimentatore che deve essere sostituito.
2. Allentare la vite ubicata sul lato sinistro dell'alimentatore e rimuovere l'alimentatore utilizzando la maniglia.
3. Inserire il nuovo alimentatore e serrare la vite.
4. Accendere il nuovo alimentatore prima di usarlo.

Sostituzione della ventola

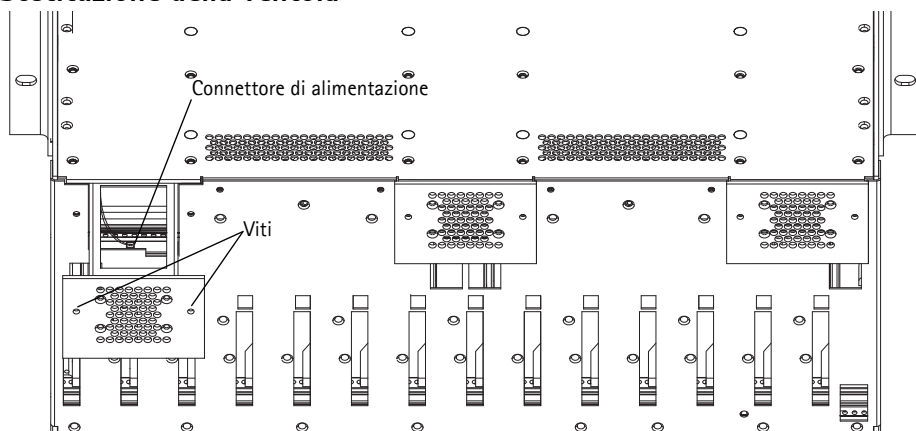

Attendersi alla seguente procedura per sostituire la ventola.

1. Allentare e rimuovere le viti su ciascun lato della ventola da sostituire.
2. Estrarre delicatamente la ventola quanto basta per scollegarla dal connettore di alimentazione.
3. Scollegare la ventola e rimuoverla completamente.
4. Installare la nuova ventola e ricollegarla al connettore di alimentazione.
5. Sostituire e serrare nuovamente le viti.

Nota: Se nessuna delle ventole deve essere sostituita, è consigliabile sostituire tutte e tre le ventole il prima possibile per essere certi di ottenere prestazioni ottimali.

Medidas preventivas

Lea atentamente la Guía de instalación antes de instalar el producto. Guarde la Guía de instalación para futuras consultas.

¡PRECAUCIÓN!

- A la hora de transportar el producto Axis, utilice el embalaje original o uno equivalente para no dañar el producto.
- Guarde el producto Axis en un entorno seco y ventilado.
- Utilice solo herramientas manuales a la hora de instalar el producto Axis, ya que el empleo de herramientas eléctricas o de una fuerza excesiva podría dañar el producto.
- No utilice productos químicos, agentes cáusticos ni limpiadores en aerosol. Utilice un paño húmedo para la limpieza.
- Utilice únicamente accesorios y piezas de recambio suministrados o recomendados por Axis.
- No intente reparar el producto por sí mismo, póngase en contacto con Axis o con el distribuidor de Axis para los temas de servicio técnico.

¡IMPORTANTE!

- Este producto Axis debe utilizarse de conformidad con la legislación y normativas locales.

Rack AXIS Q7900

Guía de instalación

Esta guía describe la instalación del hardware del rack AXIS Q7900, el cual puede alojar hasta 14 codificadores de vídeo de tarjeta Axis. Para instalar el codificador de vídeo Axis en la red, consulte su guía de instalación.

Pasos para la instalación

Siga estos pasos para instalar el rack AXIS Q7900 en su red local (LAN):

1. Verifique el contenido del paquete con la lista que aparece más abajo.
2. Presentación del hardware. Consulte la página página 46.
3. Instalación del hardware. Consulte la página 47.

1 Contenido del paquete

Póngase en contacto con su distribuidor si falta algún elemento o está defectuoso.

Artículo	Modelos/variantes/notas
Rack de codificadores de vídeo	AXIS Q7900
2 tapas de protección	<ul style="list-style-type: none"> • 1 tapa de panel frontal de 1 puerto • 6 tapas de panel frontal de 2 puertos
2 cables de alimentación de CA	<ul style="list-style-type: none"> • Europa • Reino Unido • EE.UU., Canadá, Japón • Australia • Suiza • Dinamarca • Corea del Sur • Argentina
Conectores de terminal	<ul style="list-style-type: none"> • 28 conectores de terminal de 14 pines • 14 conectores de terminal de 2 pines
Material impreso	<ul style="list-style-type: none"> • AXIS Q7900 Guía de instalación (este documento) • Documento de garantía de Axis
Kit de montaje	Consulte la lista de inventario separada de más abajo

Variantes del enchufe del cable de alimentación

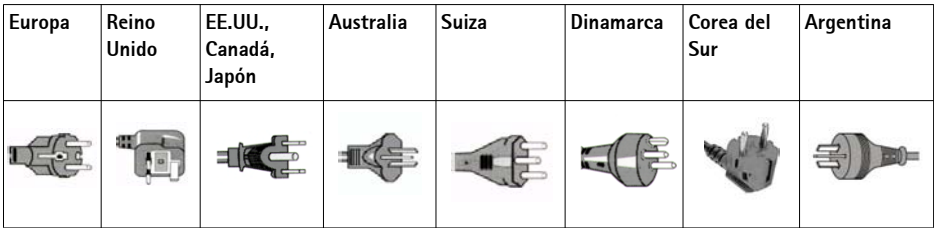

2 Presentación del hardware

AXIS Q7900 Rack (Vista posterior)

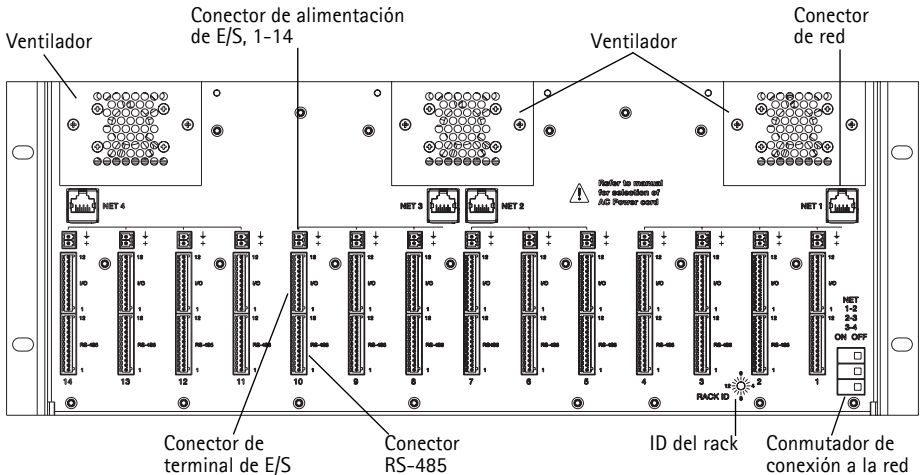

AXIS Q7900 Rack (Vista frontal)

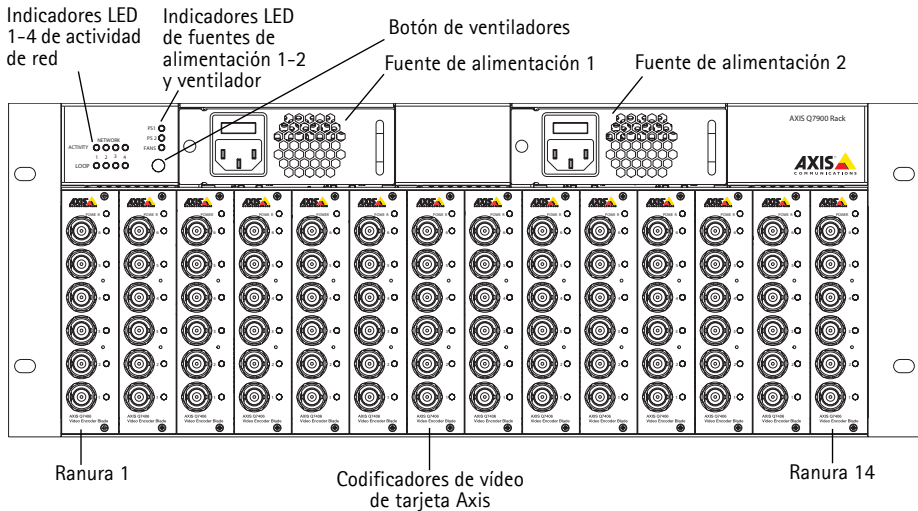

3 Instalación del hardware

Requisitos generales de ubicación

La ubicación del rack AXIS Q7900 debe satisfacer los requisitos siguientes:

- Temperatura ambiente: 0° a +45 °C (32° a 113 °F)
- Humedad relativa: 20-80 %
- Fuente de alimentación a una distancia máxima de 1,8 metros
- Debe haber al menos un espacio libre de 5 cm en la parte superior, inferior, frontal y posterior del rack AXIS Q7900 para garantizar una ventilación adecuada
- Sin mucho polvo

Requisitos de ubicación para la instalación en un rack para equipos de 19"

- Destornillador Pozidriv del nº 1
- Destornillador Pozidriv del nº 3
- El rack debe fijarse con abrazaderas y pernos al suelo.
- El rack AXIS Q7900 se debe conectar a la misma tierra que el rack de equipos.

Al instalar el rack AXIS Q7900 en un rack de equipos, no apilar nunca directamente otras unidades encima; los soportes de montaje no están diseñados para aguantar más de 1 unidad.

Conexión de la alimentación

El rack AXIS Q7900 tiene dos interruptores de encendido/apagado. Asegúrese de que utiliza el cable de alimentación de CA correcto para su país.

Además, tenga en cuenta los requisitos y limitaciones siguientes:

- Para evitar riesgos de descarga eléctrica cuando se entra en contacto con la carcasa de la unidad, sólo deben utilizarse cables de alimentación con conexión de tierra/masa para alimentar el rack AXIS Q7900.
- La instalación del edificio debe contar con protecciones contra sobrecorrientes, cortocircuitos y fallos de tierra.
- El rack AXIS Q7900 está diseñado para utilizarse sólo en interiores, y únicamente en sistemas de alimentación TN e IT.
- Si algún objeto extraño cae accidentalmente dentro del rack de codificadores de vídeo, desconecte siempre la alimentación antes de intentar extraerlo.
- Para apagar la alimentación del rack AXIS Q7900, se deben apagar las dos fuentes de alimentación.

Codificadores de vídeo de tarjeta Axis

El S/N – (número de serie) es idéntico a la dirección MAC/Ethernet de la unidad, p. ej., 00408C1A2B3C = 00-40-8C-1A-2B-3C.

El P/N – (número de parte) es el número de modelo del producto.

Conector de bus – Es la interfaz física al conector de terminal de E/S del rack.

Conmutadores DIP – Cada entrada de vídeo tiene un conmutador DIP para ajustar la terminación de línea correspondiente. Los codificadores de vídeo de tarjeta Axis se suministran con la terminación de línea habilitada en cada entrada; es decir, con los conmutadores DIP ajustados en la posición de activación (posición inferior).

Para conectar el codificador de vídeo en paralelo con otro equipo, deshabilite la terminación de línea ajustando el conmutador DIP correspondiente a la posición de desactivación (posición superior). Si no se hace así la calidad de imagen se verá afectada negativamente.

Si desea más información del hardware de un codificador de vídeo de tarjeta Axis en particular, consulte su guía de instalación.

Montaje de los codificadores de vídeo de tarjeta Axis

El rack AXIS Q7900 puede alojar 14 codificadores de vídeo de tarjeta Axis. Las ranuras están numeradas del 1 al 14, de izquierda a derecha. Consulte Presentación del hardware, en la página 46.

Además, el rack AXIS Q7900 tiene cuatro grupos de ranuras: 1-4, 5-7, 8-10 y 11-14. Si se tiene que usar un grupo, se tiene de ocupar la primera ranura de cada grupo. Así pues, si se tiene que usar el primer grupo de ranuras, ha de haber una tarjeta en la ranura 1. Si se tienen que usar las ranuras 5 a 7, debe haber una tarjeta en la ranura 5, etc..

Por ejemplo, si tiene tres tarjetas y quiere conectarlas en el primer grupo de ranuras 1-4, una de las tres debe ocupar la ranura 1. Las otras dos tarjetas podrían ocupar la ranura 2, 3 ó 4. O si se tuvieran que utilizar tres grupos de ranuras, la primera tarjeta podría ocupar la ranura 1 ó 5, la segunda la 5 u 8, y la tercera podría ocupar la ranura 8 u 11.

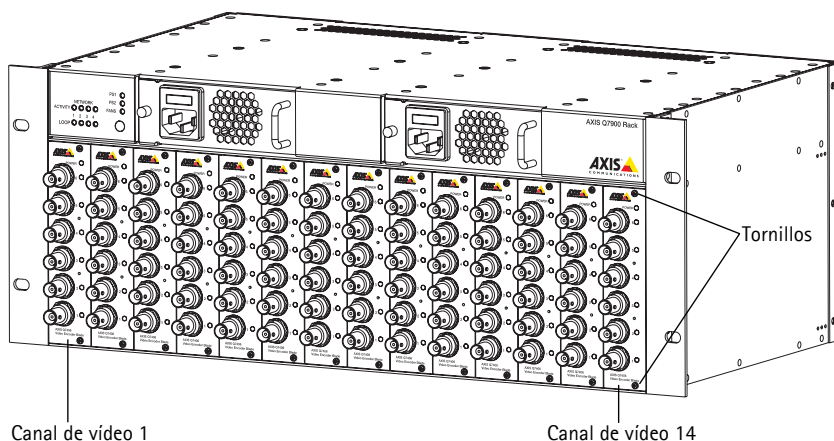

Siga estos pasos para instalar un codificador de video de tarjeta Axis en el rack AXIS Q7900:

1. Si hay una tapa de panel frontal, retírela de la ranura en la que va a instalar el codificador de video. Para ello, desatornille los tornillos de la parte superior e inferior de la tapa.
2. Deslice el codificador de video en su posición, usando las guías como ayuda. Asegúrese de que el canal de video (1) queda en la parte inferior de la tarjeta cuando se introduce en el rack AXIS Q7900.
3. Fije el codificador de video en su posición con los tornillos de la tapa del panel frontal.

Nota: Se deben usar tapas de panel frontal en todas las ranuras vacías.

Conectores de la unidad

Conectores posteriores

Conector de red – Los codificadores de vídeo de tarjeta Axis están diseñados para redes de 10/100/1000 Mbps y para conectarse a través del conector RJ-45 estándar.

Conmutador de conectores de red – El conmutador de conectores de red controla las tarjetas que se conectan a un conector de red particular. En la tabla siguiente se muestra cómo se conectan las tarjetas según cómo estén ajustados los conmutadores. Estos ajustes sólo se efectúan durante el encendido.

Conmutador NET 1-2	Conmutador NET 2-3	Conmutador NET 3-4	Conector NET1	Conector NET2	Conector NET3	Conector NET4
Desactivado	Desactivado	Desactivado	Tarjeta 1-4	Tarjeta 5-7	Tarjeta 8-10	Tarjeta 11-14
Activado	Desactivado	Desactivado	Tarjeta 1-7	No conecta	Tarjeta 8-10	Tarjeta 11-14
Desactivado	Activado	Desactivado	Tarjeta 1-4	Tarjeta 5-10	No conecta	Tarjeta 11-14
Activado	Activado	Desactivado	Tarjeta 1-10	No conecta	No conecta	Tarjeta 11-14
Desactivado	Desactivado	Activado	Tarjeta 1-4	Tarjeta 5-7	Tarjeta 8-14	No conecta
Activado	Desactivado	Activado	Tarjeta 1-7	No conecta	Tarjeta 8-14	No conecta
Desactivado	Activado	Activado	Tarjeta 1-4	Tarjeta 5-14	No conecta	No conecta
Activado	Activado	Activado	Tarjeta 1-14	No conecta	No conecta	No conecta

ID de rack – Establezca un ID de rack para todas las tarjetas conectadas en el rack. Se puede ajustar entre 0 y 15. El ID de tarjeta corresponderá al número de ranura.

Conector RS-485 – Se usa normalmente para conectar dispositivos PTZ (movimiento vertical, horizontal y zoom). Consulte la página 51 para obtener información sobre la asignación de los pines.

Conector(es) de alimentación de E/S – Salida de 12 VCC, 100 mA. Este conector se podría usar para suministrar corriente a las unidades externas conectadas al puerto de E/S.

Conector(es) de terminal de E/S – Proporcionan la interfaz física para hasta 12 E/S. Consulte la página 52 para obtener información sobre la asignación de los pines.

Conectores delanteros

Indicadores LED 1-4 de actividad de red – 10/100 amarillo, parpadea con actividad; 1000M verde, parpadea con actividad.

LED de PS1 – Se iluminará en ROJO cuando exista un error en la fuente de alimentación 1. Apague la fuente PS1 y cámbiela por una fuente de alimentación nueva. También indica que PS1 está desconectada.

LED de PS2 – Se iluminará en ROJO cuando exista un error en la fuente de alimentación 2. Apague la fuente PS2 y cámbiela por una fuente de alimentación nueva. También indica que PS2 está desconectada

LED de VENTILADOR – Indica si hay que cambiar uno o más VENTILADORES por otros nuevos. Cambie los ventiladores y restablezca la indicación de aviso de los ventiladores.

Botón VENTILADORES – Restablecerá la indicación de aviso del ventilador.

Fuente de alimentación 1 y 2 – Fuente de alimentación reemplazable y redundante. Entrada: 100-240 VCA.

Asignación de los pines

Asignación de los pines en el conector RS-485 del rack AXIS Q7900

Pin	AXIS Q7406	AXIS 243Q	AXIS 241Q/S, AXIS 240Q
12	Canal 6, RS485B	NC	NC
11	Canal 6, RS485A	NC	NC
10	Canal 5, RS485B	NC	NC
9	Canal 5, RS485A	NC	NC
8	Canal 4, RS485B	NC	NC
7	Canal 4, RS485A	NC	NC
6	Canal 3, RS485B	NC	NC
5	Canal 3, RS485A	NC	NC
4	Canal 2, RS485B	NC	NC
3	Canal 2, RS485A	NC	NC
2	Canal 1, RS485B	Canal 1, RS485B	RS485B
1	Canal 1, RS485A	Canal 1, RS485A	RS485A

Nota: Para obtener información sobre el conector de unidad RS-485 de los codificadores de vídeo, consulte su Guía de instalación correspondiente para informarse acerca de los conectores de E/S.

Asignación de los pines en el conector de E/S del rack AXIS Q7900

Pin	AXIS Q7406	AXIS 243Q	AXIS 241Q/S, AXIS 240Q
12	Canal 6, 2 E/S configurables	NC	NC
11	Canal 5, 2 E/S configurables	NC	NC
10	Canal 4, 2 E/S configurables	NC	NC
9	Canal 3, 2 E/S configurables	NC	NC
8	Canal 2, 2 E/S configurables	Canal 4, salida 1	Salida 4
7	Canal 1, 2 E/S configurables	Canal 3, salida 1	Salida 3
6	Canal 6, 1 E/S configurable	Canal 2, salida 1	Salida 2
5	Canal 5, 1 E/S configurable	Canal 1, salida 1	Salida 1
4	Canal 4, 1 E/S configurable	Canal 4, entrada 1	Entrada 4
3	Canal 3, 1 E/S configurable	Canal 3, entrada 1	Entrada 3
2	Canal 2, 1 E/S configurable	Canal 2, entrada 1	Entrada 2
1	Canal 1, 1 E/S configurable	Canal 1, entrada 1	Entrada 1

Nota: Para obtener información sobre el conector de unidad de E/S de los codificadores de vídeo, consulte su Guía de instalación correspondiente para informarse acerca de los conectores de E/S.

Sustitución de una fuente de alimentación

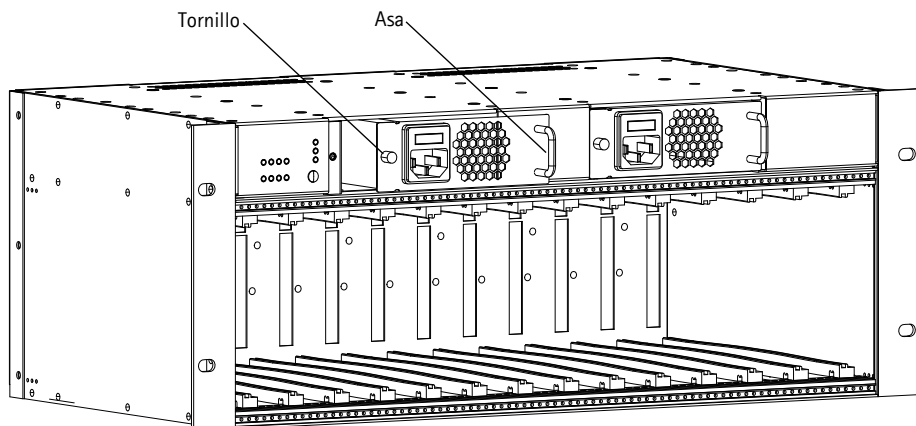

1. Apague la fuente de alimentación que tiene que cambiar.
2. Afloje el tornillo situado en el lateral izquierdo de la fuente de alimentación y extraiga ésta con el asa.
3. Introduzca una fuente de alimentación nueva y apriete el tornillo.
4. Encienda la fuente de alimentación para empezar a utilizarla.

Sustitución de un ventilador

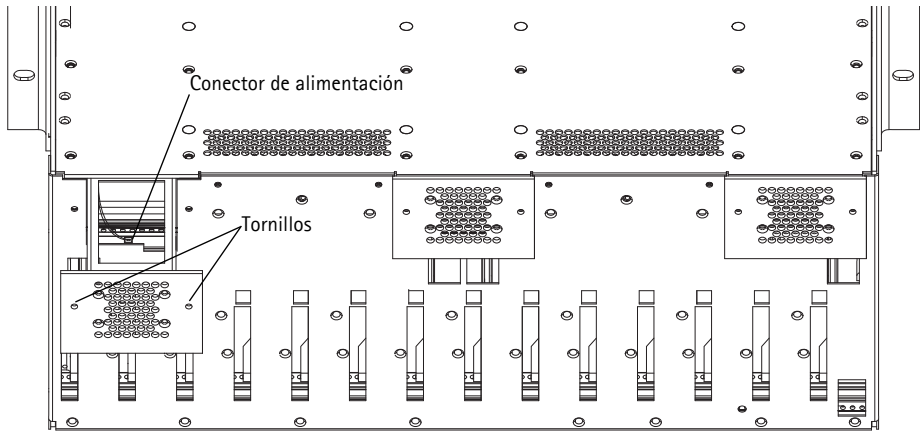

Siga estos pasos para cambiar un ventilador.

1. Afloje y retire los tornillos situados en cada lateral del ventilador que tiene que sustituir.
2. Extraiga suavemente el ventilador para poder desconectarlo del conector de alimentación.
3. Desconecte el ventilador y extráigalo totalmente.
4. Introduzca un ventilador nuevo y vuelva a conectarlo al conector de alimentación.
5. Coloque los tornillos y apriételes.

Nota: Si sólo tiene que cambiarse un ventilador, la mejor opción es sustituir los tres ventiladores cuanto antes para que el rendimiento sea óptimo.

The following requirements apply for installation in Norway:

- the building installation shall provide a means for connection to protective earth; and
- the equipment is to be connected to that means; and

a SERVICE PERSON shall check whether or not the socket-outlet from which the equipment is to be powered provides a connection to the building protective earth. If not, the SERVICE PERSON shall arrange for the installation of a PROTECTIVE EARTHING CONDUCTOR from the separate protective earthing terminal to the protective earth wire in the building.

