



AXIS 225FD
Network Camera
Installation Guide

ENGLISH

FRANCAIS

DEUTSCH

ITALIANO

ESPAÑOL

AXIS 225FD

Fixed Dome Network Camera

Installation Guide

This installation guide provides instructions for installing the AXIS 225FD Fixed Dome Network Camera on your network. For all other aspects of using the product, please see the AXIS 225FD User’s Manual, available from www.axis.com or on the Axis Network Video Product CD.

Installation steps

1. Check the package contents against the list below
2. Install the hardware - page 5
3. Connect the cables - page 5
4. Set the IP address - page 6
5. Set the password - page 9
6. Adjust the image - page 10

Important!

This product must be installed in compliance with local laws and regulations.

1 Package contents

Fixed Dome Network Camera	AXIS 225FD
Indoor Power Adapter Note: The power adapter is country specific, please check that the type of power adapter you are using is correct	Europe
	UK
	Australia
	USA/Japan
	Korea
Mounting kit	Tool for tamper-proof screws
	3 screws and plugs for solid walls
	Cable gland with blind plugs
	Drill template
	Silica gel packet
Documentation	AXIS 225FD Installation Guide
	Axis Network Video Product CD
Warranty Document	

Note: To comply with the vandal resistant design of the AXIS 225FD, it is necessary to use vandal resistant conduits to protect the cables.

ENGLISH

2 Hardware overview

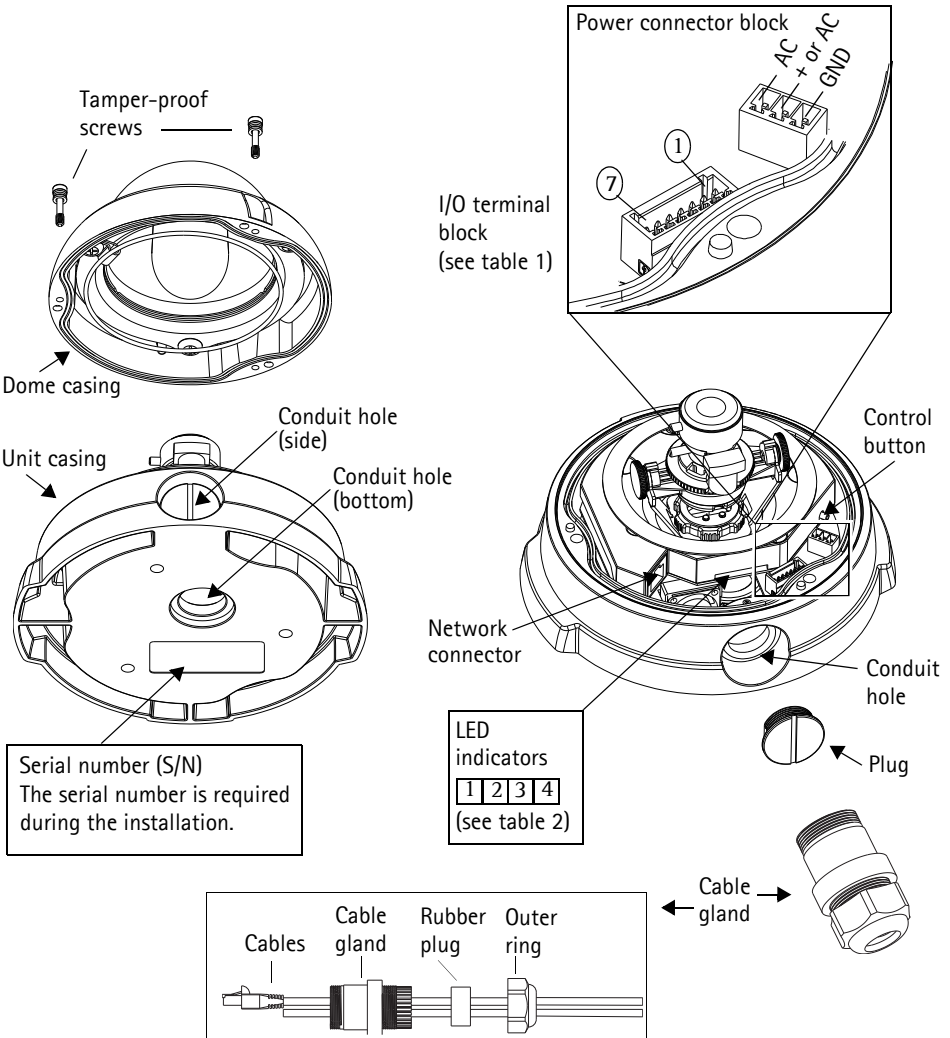

Notes:

- Use cables and conduits that are suitable for the installation and that are in compliance with the IP66 rated, outdoor-proof, vandal resistant design of the AXIS 225FD.
- Conduit dimensions: NPT 3/4" -14 (pipe thread).

Important!

If the AXIS 225FD is not mounted according to the instructions, there may be problems with moisture which is not covered by warranty.

2 Install the hardware

Refer to the illustration on page 4 for a detailed overview of the AXIS 225FD.

1. Make a note of the serial number (S/N) which is located on the product label on the base of the unit casing. The serial number is used in the installation.
2. Loosen the tamper-proof screws using the supplied allen key and lift the dome casing from the unit casing. Be careful not to damage the dome or scratch the glass.
3. Disassemble the cable gland (see illustration).
4. Thread the network/power and I/O cables through the outer ring and rubber plug (push the network cable through the slit).
5. Use the supplied blind plugs to fill unused holes in the rubber plug.
6. Attach the cable gland to the conduit hole on the side or bottom of the AXIS 225FD, depending on the installation.
7. Route the cables through the cable gland, push the rubber plug into place and tighten the outer ring to secure the cables. Use silicon sealant, if necessary.
8. Using the drill template, drill three holes in the ceiling/wall.
The conduit hole must face downwards if the camera is installed vertically.
9. Install the unit casing on the ceiling/wall using the supplied screws and plugs. Seal the holes with silicon sealant to prevent moisture from leaking in to the casing.



ENGLISH

Note: Use of the cable gland is optional. For full vandal resistant protection of the cables, use vandal resistant conduits instead.

3 Connect the cables



1. Connect the camera to the network using a shielded network cable.
2. Optionally connect external input/output devices, e.g. alarm devices. See page 14 for information on the terminal connector pins.
3. Connect power to the power connector block, using one of the methods listed below:
 - PoE (Power over Ethernet) via the network cable. This will automatically be detected if available via the network. **Note that PoE provides power for the camera only (not the heater).**
 - Connect the supplied indoor power adapter to the power connector block in the camera casing. **Note that this indoor power adapter provides power for the camera only (not the heater).**
 - Connect an outdoor power supply to the power connector block in the camera casing. For information on available outdoor power supplies, please visit the Support pages at <http://www.axis.com/techsup/>
4. Check that the indicator LEDs indicate the correct conditions. See the table on page 14 for further details. Note that some LEDs can be disabled and may be unlit.

4 Assign an IP address

Most networks today have a DHCP server that automatically assigns IP addresses to connected devices. If your network does not have a DHCP server the AXIS 225FD will use 192.168.0.90 as the default IP address.

If you would like to assign a static IP address the recommended method in Windows is either **AXIS IP Utility** or **AXIS Camera Management**. Depending on the number of cameras you wish to install, use the method that best suits your purpose.

Both of these free applications are available on the Axis Network Video Product CD supplied with this product, or they can be downloaded from www.axis.com/techsup

Method	Recommended for	Operating system
 AXIS IP Utility See page 7	Single camera Small installations	Windows
 AXIS Camera Management See page 15	Multiple cameras Large installations Installation on a different subnet	Windows 2000 Windows XP Pro Windows 2003 Server

Notes:

- If assigning the IP address fails, check that there is no firewall blocking the operation.
- For other methods of assigning or discovering the IP address of the AXIS 225FD, e.g. in other operating systems, see page 15.

AXIS IP Utility – single camera/small installation

AXIS IP Utility automatically discovers and displays Axis devices on your network. The application can also be used to manually assign a static IP address.

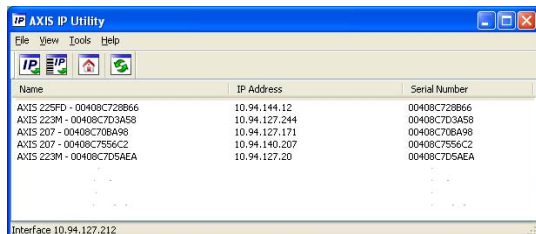

Note that the computer running AXIS IP Utility must be on the same network segment (physical subnet) as the AXIS 225FD.

Automatic discovery

1. Check that the AXIS 225FD is connected to the network and that power has been applied.
2. Start AXIS IP Utility.
3. When the camera appears in the window, double-click it to open its home page.
4. See page 9 for instructions on how to assign the password.

Assign the IP address manually

1. Acquire an unused IP address on the same network segment as your computer.
 2. Click the button  Assign new IP address using serial number and enter the serial number and IP address for the AXIS 225FD. The serial number is located on the product label.
 3. Click the Assign button and follow the instructions.
 4. Click the Home Page button to access the camera's web pages.
- See page 9 for instructions on how to set the password

AXIS Camera Management – multiple cameras/large installations

AXIS Camera Management can automatically discover multiple Axis devices, show connection status, manage firmware upgrades and set IP addresses.

Automatic discovery

1. Check that the camera is connected to the network and that power has been applied.
2. Start AXIS Camera Management. When the AXIS 225FD appears in the window, double-click it to open the camera's home page.
3. See page 9 for instructions on how to set the password.

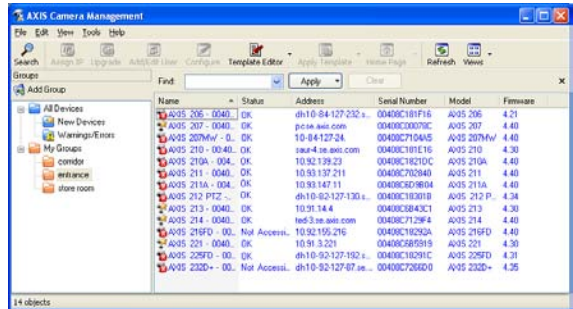

Assign an IP address in a single device

1. Select AXIS 225FD in AXIS Camera Management and click the Assign IP button.
2. Select Assign the following IP address and enter the IP address, subnet mask and default router the device will use.
3. Click the OK button.

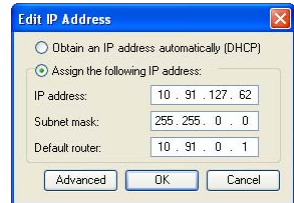

Assign IP addresses in multiple devices

AXIS Camera Management speeds up the process of assigning IP addresses to multiple devices, by suggesting IP addresses from a specified range.

1. Select the devices you wish to configure (different models can be selected) and click the Assign IP button.
2. Select Assign the following IP address range and enter the range of IP addresses, the subnet mask and default router the devices will use.
3. Click the OK button.

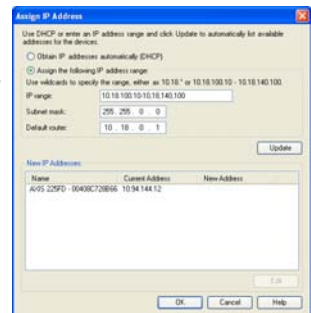

5 Setting the Password

When accessing the AXIS 225FD for the first time, the 'Configure Root Password' dialog will be displayed on the screen.

4. Enter a password and then re-enter it, to confirm the spelling. Click OK.

5. Enter the User name: root

Note: The default administrator user name root is permanent and cannot be deleted.

6. Enter the password as set in step 2 above, and click OK. If the password is lost, the AXIS 225FD must be reset to the factory default settings. See page 15.

7. If required, click Yes to install AMC (AXIS Media Control), to allow viewing of the video stream in your browser. You will need administrator rights on the computer to do this.

8. The Live View page of the AXIS 225FD is displayed, complete with links to the Setup tools, which allow you to customize the camera to your specific needs.

9. Proceed to "Adjust the image" on page 10 to set the focus and zoom and complete the hardware installation.

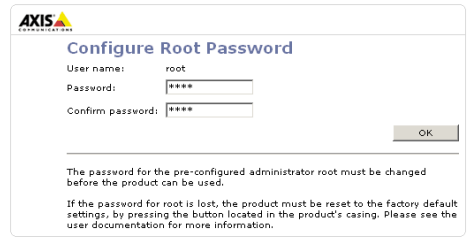

ENGLISH



→ **Help** - Displays online help on all aspects of using the camera.

→ **Setup** - Provides all the necessary tools for configuring the camera to suit your requirements.

6 Adjust the image

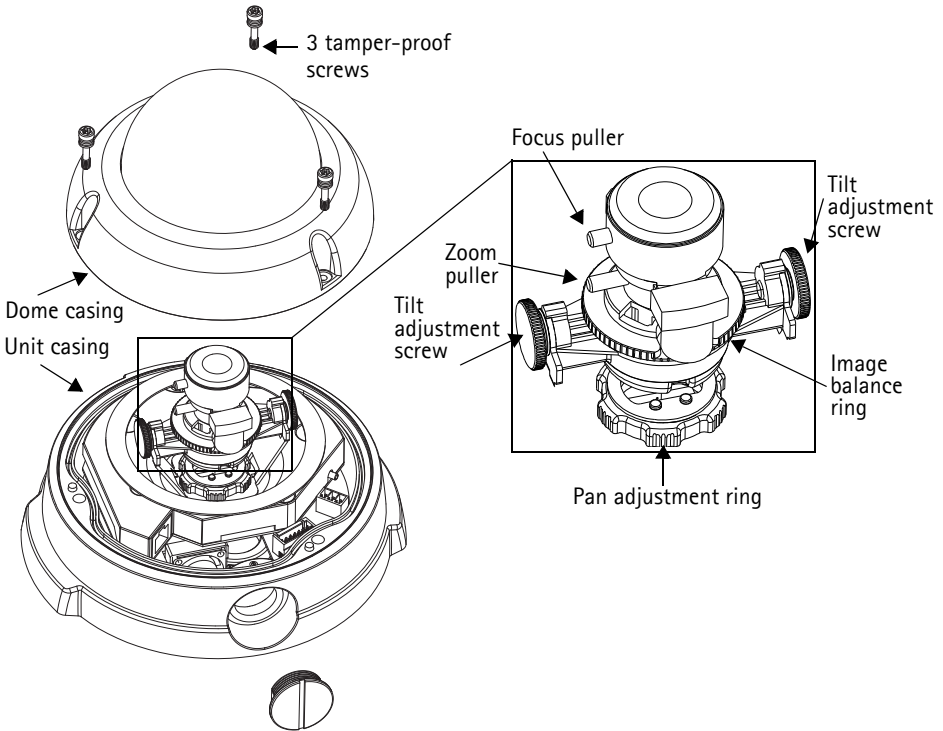

1. Open the Live View page in the Web interface and make the following adjustments:
2. Loosen the pan adjustment ring and tilt adjustment screws. Hold the lens while turning the pan adjustment ring, otherwise the lens may rotate with the lock ring and damage or disconnect the cable.
3. Turn the lens to the desired direction. Do not turn the lens more than 360° as this may cause the internal cables to disconnect.
4. Once satisfied, gently tighten the pan adjustment ring and tilt adjustment screws to secure the camera's position.
5. Turn the image balance ring to set the image to the correct angle.
6. Loosen the zoom puller counterclockwise, rotate the zoom ring and determine the desired zoom position.

Note: Due to the dome's refraction, the image might appear slightly out of focus once the dome has been placed. To compensate, focus on an object slightly closer than the intended area.

- Go to the **Basic Configuration** menu in the Web interface and select **Focus**. Follow the on-screen instructions to set the focus.

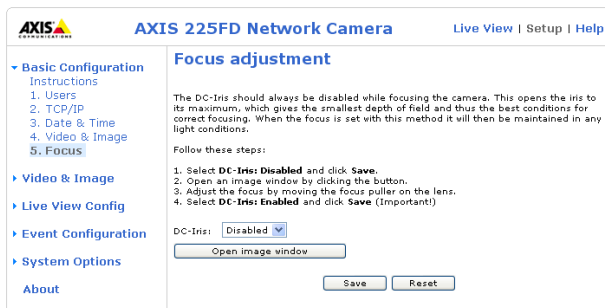

- After determining the zoom and focus, lock the zoom puller and the focus puller in position by rotating the screws clockwise.

Note: The image can be fine-tuned for low lighting conditions.

Go to 'Setup > Video & Image > Advanced' and refer to the help files for more information.

Completing the installation

- Check that the safety cord is attached to the hook to prevent the dome casing from falling off the unit casing during the installation process. Be careful not to damage the dome or scratch the glass.
- Rotate the black protective shield inside the dome to match the camera's position.
- Clean the dome with a dry soft cloth to remove dust and finger prints and use a blower to remove dust from the lens.
- Remove the silica gel packet from the plastic bag and remove the protective paper from the adhesive strip. Place the silica gel packet on the camera unit as suggested in the illustration.
- Replace the dome casing and tighten the tamper-proof screws using the allen key. The installation is now complete.

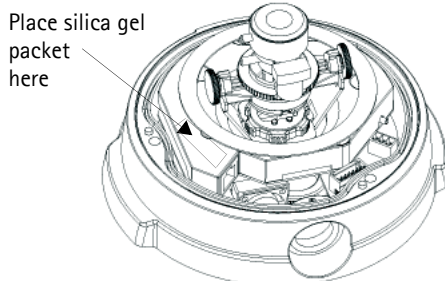

Note: The silica gel packet will absorb moisture trapped in the dome casing during installation. Be sure to attach the packet so it does not obstruct the camera, LED indicators or cable connections.

Other methods of setting the IP address

The table below shows the other methods available for setting or discovering the IP address. All methods are enabled by default, and all can be disabled.

	Operating system	Notes
UPnP™	Windows (ME or XP)	When enabled on your computer, the camera is automatically detected and added to "My Network Places."
Bonjour	MAC OSX (10.4 or later)	Applicable to browsers with support for Bonjour. Navigate to the Bonjour bookmark in your browser (e.g. Safari) and click on the link to access the camera's web pages.
AXIS Dynamic DNS Service	All	A free service from Axis that allows you to quickly and simply install your camera. Requires an Internet connection with no HTTP proxy. See www.axiscam.net for more information.
ARP/Ping	All	See below. The command must be issued within 2 minutes of connecting power to the camera.
View DHCP server admin pages	All	To view the admin pages for the network DHCP server, see the server's own documentation.

Setting the IP address with ARP/Ping

1. Acquire an IP address on the same network segment your computer is connected to.
2. Locate the serial number (S/N) on the AXIS 225FD product label.
3. Open a Command Prompt on your computer and enter the following commands (as appropriate for your operating system):

Windows syntax:
<code>arp -s <IP Address> <Serial Number></code> <code>ping -l 408 -t <IP Address></code>
Windows example:
<code>arp -s 192.168.0.125 00-40-8c-18-10-00</code> <code>ping -l 408 -t 192.168.0.125</code>

UNIX/Linux/Mac syntax:
<code>arp -s <IP Address> <Serial Number> temp</code> <code>ping -s 408 <IP Address></code>
UNIX/Linux/Mac example:
<code>arp -s 192.168.0.125 00:40:8c:18:10:00 temp</code> <code>ping -s 408 192.168.0.125</code>

4. Check that the network cable is connected to the camera. Start/restart the camera by disconnecting and reconnecting power.
5. Close the Command prompt when you see 'Reply from 192.168.0.125: ...' or similar.
6. Start your browser, type in `http://<IP address>` in the Location/Address field and press **Enter** on your keyboard.
7. See page 9 for instructions on how to set the password.

Notes:

- The ARP/Ping command must be issued within 2 minutes of connecting power to the camera.
- To open a command prompt in Windows: from the Start menu, select Run... and type cmd (or command in Windows 98/ME). Click OK.
- To use the ARP command on a Mac OS X, use the Terminal utility, which is found under Application > Utilities.

Table 1 - I/O terminal connector block

Pin	Function	Description
1	Output A	On the external device output terminals (A and B), there is no distinction between positive and negative (+ and -). The terminals use a photocoupler and are electrically isolated from the other internal circuitry. The maximum load should not exceed 100mA and the maximum voltage should be not more than 50VDC or 35VAC.
2	Output B	
3	Digital Input 1	Connect to GND to activate, or leave floating (or unconnected) to deactivate.
4	Digital Input 2	
5	RS-485/422-A (non-inverting)	A half-duplex RS-485/422 interface for controlling auxiliary equipment.
6	RS-485/422-B (inverting)	
7	GND	Ground.

Table 2 - LED indicators

LED	Function	Color	Description
1	Network	Green	Steady for connection to 100 Mbit/s network. Flashes for network activity.
		Amber	Steady for connection to 10 Mbit/s network. Flashes for network activity.
		Red	Flashes rapid red, together with the Status indicator, for hardware error.
		Unlit	No connection.
2	Status	Green	Shows steady green for normal operation.
		Amber	Shows steady amber during reset to factory default or when restoring settings.
		Red	Slow flash for failed upgrade. Rapid flash, together with the Network indicator, for hardware error.
3	Heater	Green	Steady green when the power connected is sufficient for the heater i.e. (12V DC min 20W or 24V AC min 25VA)
		Red	Insufficient power for the heater.
4	Power	Green	Normal operation.
		Amber	Flashes green/amber during firmware upgrade.

Accessing the AXIS 225FD from the Internet

Once installed, your AXIS 225FD is accessible on your local network (LAN). To access the camera from the Internet, network routers must be configured to allow incoming traffic, which is usually done on a specific port. Please refer to the documentation for your router for further instructions.

For more information on this and other topics, please visit the Axis Support Web at www.axis.com/techsup

Resetting to the Factory Default Settings

This will reset all parameters, including the IP address, to the Factory Default settings:

1. Disconnect power from the camera.
2. Press and hold the Control button and reconnect power.
3. Keep the control button pressed until the Power Indicator flashes amber (this may take up to 15 seconds).
4. Release the control button.
5. When the Power Indicator displays green (which can take up to 1 minute) the process is complete and the camera has been reset.
6. Re-install the AXIS 225FD using one of the methods described in this document.

More information

Please refer to the help files and the user's manual for information on the functionality of the AXIS 225FD. The AXIS 225FD User's Manual is available from the Axis Web site at <http://www.axis.com> or from the Axis Network Video Product CD.

AXIS 225FD

Guide d'installation

Ce guide d'installation vous explique comment installer l' AXIS 225FD Fixed Dome Network Camera sur votre réseau. Pour d'autres informations sur l'utilisation de ce produit, consultez le Manuel de l'utilisateur de l' AXIS 225FD disponible sur le CD d'installation ou surfez sur www.axis.com.

Étapes de l'installation

1. Vérifiez le contenu de la livraison à l'aide de la liste ci-dessous.
2. Installation du matériel - page 19
3. Branchement des câbles - page 20
4. Paramétrage de l'adresse IP - page 21
5. Définition du mot de passe - page 24
6. Réglage de l'image - page 25.

Important !

Ce produit doit être installé conformément à la réglementation en vigueur dans votre pays.

FRANCAIS

1 Contenu de l'emballage

Article	Titre/variantes
Fixed Dome Network Camera	AXIS 225FD
Alimentation intérieure Remarque : l'alimentation varie selon le pays. Vérifiez que l'alimentation que vous utilisez est adaptée.	Europe
	Royaume-Uni
	Australie
	États-Unis / Japon
	Corée
Kit de montage	Clé hexagonale pour vis inviolables
	3 vis et chevilles pour murs pleins
	Presse-étoupe avec chevilles aveugles
	Gabarit de perçage
	Sachet de gel de silice
Documentation	AXIS 225FDGuide d'installation
	CD d'installation d'Axis
Document de garantie	

Description

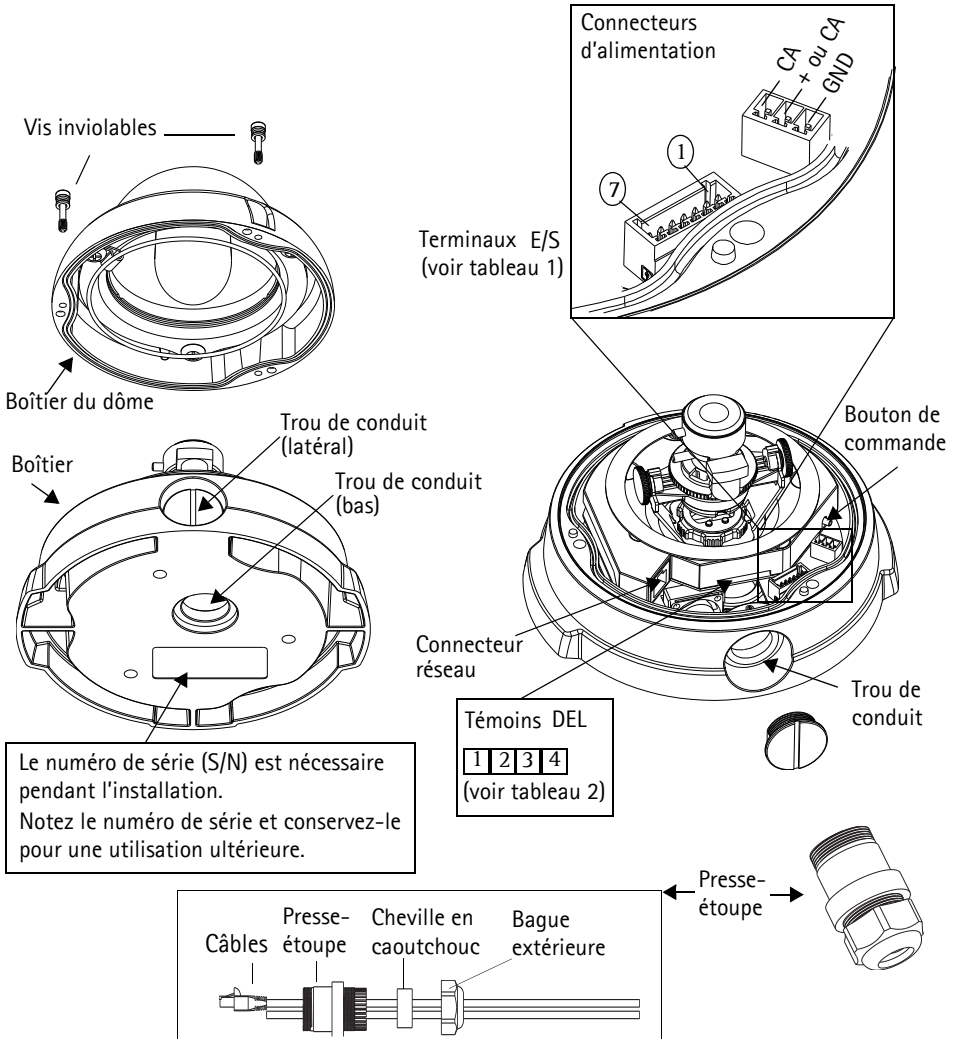

Remarques :

- Utilisez des câbles, des presse-étoupe et des conduits adaptés à l'installation et à l'AXIS 225FD, qui est conforme à l'indice de protection IP66, utilisable en extérieure et anti-effraction.
- Dimensions des conduits : NPT 3/4" -14 (filetage du tuyau).

Important!

Si la caméra AXIS 225FD est montée de manière incorrecte, vous pouvez rencontrer des problèmes d'humidité, non couverts par la garantie.

2 Installation du matériel

Reportez-vous à l'illustration à la page 18 pour une représentation détaillée de l' AXIS 225FD.

1. Notez le numéro de série (S/N) de l'étiquette située au bas du boîtier. Le numéro de série sera nécessaire pendant l'installation.
2. Desserrez les vis inviolables à l'aide de la clé hexagonale fournie et soulevez le boîtier du dôme. Veillez à ne pas endommager le dôme ni à rayer la vitre.
3. Démontez le presse-étoupe (voir l'illustration).
4. Faites passer les câbles de réseau et d'alimentation ainsi que les câbles d'E/S à travers la bague extérieure et la cheville en caoutchouc (poussez le câble de réseau à travers la fente).
5. Utilisez les chevilles aveugles fournies pour remplir les trous non utilisés dans la cheville en caoutchouc.
6. Fixez le presse-étoupe au trou de conduit situé sur le côté ou au bas de la caméra Axis 225FD, en fonction de l'installation.
7. Acheminez les câbles à travers le presse-étoupe, mettez en place la cheville en caoutchouc en la poussant et serrez la bague extérieure pour fixer les câbles. Si nécessaire, utilisez du joint silicone pour rendre le tout bien étanche.
8. Avec le gabarit de perçage, percez trois trous dans le plafond/mur. **Le trou du conduit latéral doit être tourné vers le bas si la caméra est installée à la verticale.**
9. Fixez le boîtier au plafond/mur avec les vis et chevilles fournies. Refermez les trous avec du joint silicone pour rendre le boîtier étanche.



Remarque:

L'utilisation du presse-étoupe est facultative. Pour protéger les câbles contre toute effraction, utilisez plutôt des conduits anti-effraction.

3 Branchement des câbles



1. Branchez le câble réseau au connecteur de réseau de la caméra.
2. Si vous le souhaitez, vous pouvez connecter des dispositifs d'entrée/sortie externes, tels que des systèmes d'alarme. Reportez-vous à la page 29 pour plus d'informations sur les broches du connecteur pour terminaux.
3. Branchez l'alimentation au connecteur d'alimentation, de l'une des manières suivantes :
 - PoE (Power over Ethernet) via le câble réseau. Cette connexion sera automatiquement détectée si elle est disponible via le réseau. **La PoE alimente la caméra uniquement (par le réchauffeur).**
 - Branchez l'alimentation intérieure fournie au connecteur d'alimentation dans le boîtier de la caméra. **De même, cette alimentation intérieure alimente la caméra uniquement (par le réchauffeur).**
 - Branchez l'alimentation extérieure au connecteur d'alimentation dans le boîtier de la caméra. Pour connaître la liste des alimentations extérieures disponibles, consultez les pages de Support à l'adresse <http://www.axis.com/techsup/>
4. Vérifiez que les voyants du réseau, d'état et d'alimentation sont allumés et verts. Si vous souhaitez utiliser le réchauffeur, vérifiez que son voyant est allumé et vert. Consultez le tableau à la page 29 pour en savoir plus sur les voyants.
5. Reportez-vous à la section "Attribution d'une adresse IP" on page 21 pour savoir comment assigner une adresse IP à l' AXIS 225FD.

4 Attribution d'une adresse IP

Aujourd'hui, la plupart des réseaux comportent un serveur DHCP qui attribue automatiquement des adresses IP aux dispositifs connectés. Si ce n'est pas le cas de votre réseau, l'AXIS 225FD utilisera l'adresse IP par défaut 192.168.0.90.

Si vous souhaitez affecter une adresse IP statique, sous Windows nous recommandons l'utilisation de l'application **AXIS IP Utility** ou de l'application **AXIS Camera Management**. Selon le nombre de caméras à installer, utilisez la méthode qui vous convient le mieux.

Ces deux applications gratuites sont disponibles sur le CD de la caméra vidéo réseau Axis fourni avec ce produit. Vous pouvez également les télécharger à partir du site www.axis.com/techsup.

Méthode	Recommandée pour	Système d'exploitation
 AXIS IP Utility Voir page 22	Une seule caméra Les petites installations	Windows
 AXIS Camera Management Voir page 23	Plusieurs caméras Les grandes installations Installation sur un autre sous-réseau	Windows 2000 Windows XP Pro Windows 2003 Server

Remarques :

- En cas d'échec de l'attribution de l'adresse IP, vérifiez qu'aucun pare-feu ne bloque l'opération.
- Pour connaître les autres méthodes d'affectation ou de repérage de l'adresse IP de la caméra AXIS 225FD, par exemple sur d'autres systèmes d'exploitation, reportez-vous à la page 27.

AXIS IP Utility - Une seule caméra/petite installation

L'utilitaire AXIS IP Utility détecte et affiche automatiquement les périphériques Axis de votre réseau. Cette application sert également à attribuer manuellement une adresse IP statique.

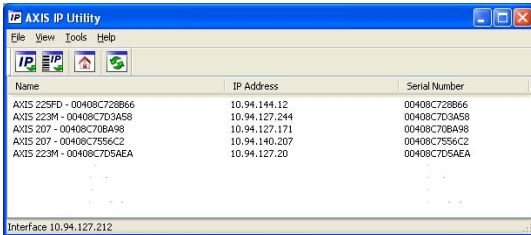

Notez que l'ordinateur exécutant l'application AXIS IP Utility doit se trouver sur le même segment de réseau (sous-réseau physique) que l'appareil AXIS 225FD.

Détection automatique

1. Vérifiez que l'appareil AXIS 225FD est connecté au réseau et que l'alimentation est activée.
2. Démarrez AXIS IP Utility.
3. Lorsque l'icône de la caméra apparaît dans la fenêtre, double-cliquez dessus pour ouvrir la page d'accueil correspondante.
4. Consultez la page 24 pour savoir comment affecter le mot de passe.

Affectez manuellement l'adresse IP.

1. Trouvez une adresse IP inutilisée sur le même segment de réseau que celui de votre ordinateur.
2. Cliquez sur le bouton  **Affecter l'adresse IP en utilisant le numéro de série**, puis saisissez le numéro de série et l'adresse IP de l'AXIS 225FD. Le numéro de série se trouve sur l'étiquette du produit.
3. Cliquez sur le bouton **Affecter** et suivez les instructions.
4. Cliquez sur le bouton **Page d'accueil** pour accéder aux pages Web de la caméra.
5. Consultez la page 24 pour savoir comment définir le mot de passe.

AXIS Camera Management – Plusieurs caméras/grandes installations

AXIS Camera Management peut détecter automatiquement plusieurs dispositifs Axis, afficher les états de connexion, gérer les mises à niveau du microcode et définir les adresses IP.

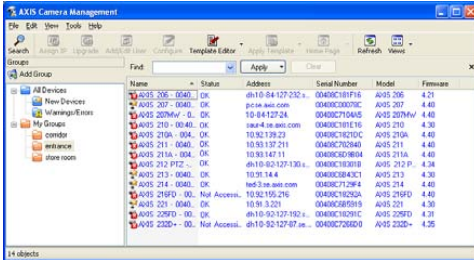

Détection automatique

1. Vérifiez que la caméra est connectée au réseau et que l'alimentation est activée.
2. Démarrez AXIS Camera Management. Double-cliquez sur l'icône de l'AXIS 225FD lorsqu'elle apparaît dans la fenêtre de façon à ouvrir la page d'accueil.
3. Consultez la page 24 pour savoir comment définir le mot de passe.

Attribuer une adresse IP à un seul dispositif

1. Sélectionnez AXIS 225FD dans l'application AXIS Camera Management, puis cliquez sur le bouton **Affecter une IP**
2. Sélectionnez **Affecter l'adresse IP suivante** et saisissez l'adresse IP, le masque de sous-réseau et le routeur par défaut que le dispositif utilisera.
3. Cliquez sur le bouton **OK**.

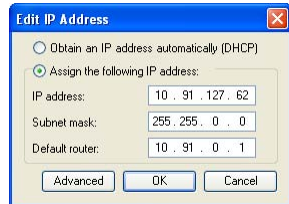

Attribuer des adresses IP à plusieurs dispositifs

AXIS Camera Management accélère le processus d'affectation d'adresses IP sur plusieurs appareils en suggérant les adresses IP parmi une plage spécifiée.

1. Sélectionnez les appareils à configurer (il peut s'agir de plusieurs modèles), puis cliquez sur le bouton **Affecter une adresse IP**
2. Sélectionnez **Affecter la plage d'adresses IP suivante** et saisissez la plage d'adresses IP, le masque de sous-réseau et le routeur par défaut que les dispositifs utiliseront.
3. Cliquez sur le bouton **OK**.

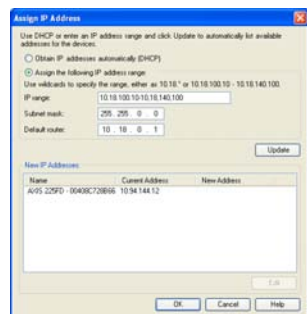

FRANÇAIS

5 Définition du mot de passe

Si vous accédez à la caméra AXIS 225FD pour la première fois, la boîte de dialogue « Configure Root Password » s'affiche sur l'écran.

1. Entrez un mot de passe et entrez-le une seconde fois pour en confirmer l'orthographe. Cliquez sur OK.
2. Entrez le nom d'utilisateur : **root**
Remarque : Le nom d'utilisateur par défaut de l'administrateur, à savoir root, est permanent et ne peut pas être supprimé.
3. Entrez le mot de passe comme expliqué à l'étape 2 et cliquez sur OK. Si vous avez oublié votre mot de passe, vous devrez rétablir les paramètres d'usine de la caméra AXIS 225FD. Reportez-vous à la page 30.
4. Si nécessaire, cliquez sur Oui pour installer AMC (Axis Media Control) afin de pouvoir voir le flot vidéo dans votre navigateur. Pour ce faire, vous devrez être connecté à votre ordinateur avec les droits d'administrateur.
5. La page Live View de la caméra AXIS 225FD s'affiche, avec des liens vers les outils de configuration qui vous permettent d'adapter la caméra à vos propres besoins.
6. Consultez la section « Accès à la caméra AXIS 225FD depuis Internet » on page 30 pour régler la mise au point et le zoom et terminer l'installation du matériel.

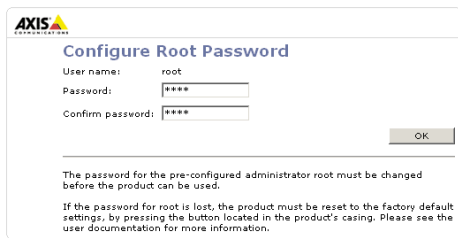

Configure Root Password

User name: root

Password: ****

Confirm password: ****

OK

The password for the pre-configured administrator root must be changed before the product can be used. If the password for root is lost, the product must be reset to the factory default settings, by pressing the button located in the product's casing. Please see the user documentation for more information.



→ **Help** - affiche une aide en ligne sur tous les modes d'utilisation de la caméra.

→ **Setup** - contient tous les outils nécessaires pour adapter la caméra à vos besoins.

6 Réglage de l'image

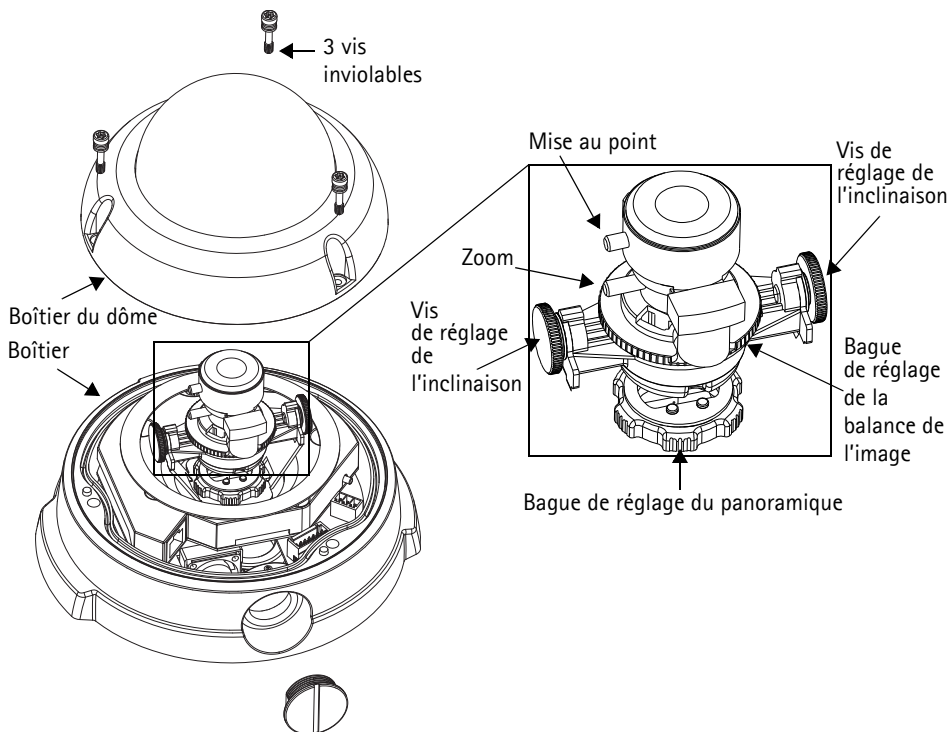

1. Ouvrez la page Live View dans l'interface Internet et effectuez les réglages suivants :
2. Dévissez la bague de réglage du panoramique et les vis de réglage de l'inclinaison. Tenez l'objectif tout en tournant la bague du panoramique. À défaut, l'objectif pourrait tourner avec la bague de blocage et endommager et déconnecter le câble.
3. Tournez l'objectif dans le sens souhaité. Ne pas tourner l'objectif à plus de 360° pour ne pas débrancher les câbles internes.
4. Une fois que vous avez terminé, serrez délicatement la barre du panoramique et les vis de réglage de l'inclinaison pour bien fixer la caméra.
5. Tournez la vis de réglage de la balance pour définir un angle adéquat.
6. Desserrez le zoom dans le sens contraire des aiguilles d'une montre, tournez la bague du zoom et choisissez la position du zoom.

Remarque: Dû à la réfraction du dôme, l'image peut apparaître légèrement hors du foyer une fois que le dôme est placé. Pour compenser, il faut mettre le foyer légèrement proche de la zone préférée.

7. Dans le menu **Basic Configuration** (configuration de base) de l'interface Internet, sélectionnez **Focus** (mise au point). Suivez les instructions affichées sur l'écran pour la mise au point.

8. Une fois le zoom et la mise au point réglés, verrouillez le zoom et la mise au point en tournant les vis adéquats dans le sens des aiguilles d'une montre.

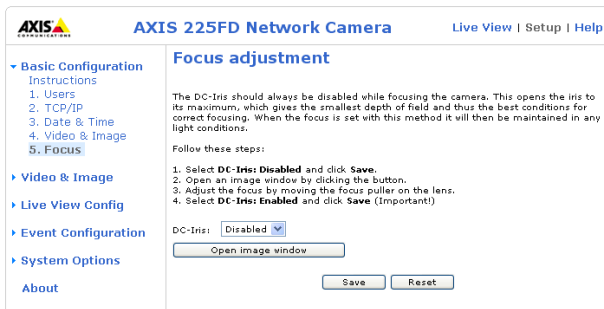

Remarque: L'image peut être ajustée en cas de faible éclairage. Accédez à « Setup > Video & Image > Advanced » et consultez les fichiers d'aide pour en savoir plus.

Terminer l'installation

1. Vérifiez que le cordon de sécurité est attaché au crochet pour empêcher le dôme de tomber du boîtier pendant l'installation. Veillez à ne pas endommager le dôme ni à rayer la vitre.
2. Tournez l'écran protecteur noir à l'intérieur du dôme conformément à la position de la caméra.
3. Nettoyez le dôme avec un chiffon doux et sec pour enlever la poussière et les traces de doigt. Dépoussiérez l'objectif avec un ventilateur.
4. Retirez le sachet de gel de silice (ou silica gel) du sac plastique et enlevez le papier de protection des bandes adhésives. Placez le sachet de gel de silice sur la caméra - voir illustration.
5. Remettez le boîtier du dôme en place et serrez les vis inviolables avec la clé hexagonale. L'installation est terminée.

Placer le sachet de gel de silice ici

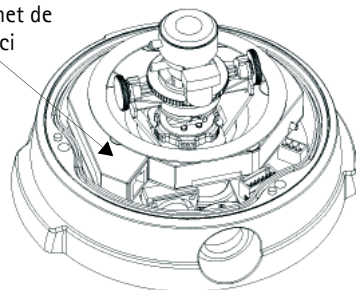

Remarque: Le sachet de gel de silice absorbera la condensation piégée dans le dome durant l'installation du produit. Faire attention de bien attacher le sachet pour qu'il ne gêne pas la caméra, les connecteurs ou les voyants.

Autres méthodes de définition de l'adresse IP

Le tableau ci-dessous indique les autres méthodes permettant de définir ou de déterminer l'adresse IP. Toutes les méthodes sont activées par défaut et désactivables.

	Système d'exploitation	Remarques
UPnP™	Windows (ME ou XP)	Lorsque la caméra est activée sur votre ordinateur, elle est détectée et ajoutée automatiquement au dossier Favoris réseau.
Bonjour	MAC OSX (10.4 ou version ultérieure)	Applicable aux navigateurs prenant en charge Bonjour. Accédez au raccourci de Bonjour dans votre navigateur (par exemple, Safari), puis cliquez sur le lien pour accéder aux pages Web de la caméra.
AXIS Internet Dynamic DNS Service	Tous	Service Axis gratuit vous permettant d'installer rapidement votre caméra en toute simplicité. Nécessite une connexion Internet sans proxy HTTP Pour plus d'informations, visitez le site www.axiscam.net .
ARP/Ping	Tous	Reportez-vous aux instructions ci-dessous. La commande doit être saisie dans les 2 minutes suivant la connexion de l'alimentation à la caméra.
Serveur DHCP	Tous	Pour consulter les pages administratives du serveur DHCP réseau, reportez-vous à la documentation du serveur.

Définition de l'adresse IP à l'aide d'ARP/Ping

1. Trouvez une adresse IP sur le même segment de réseau que celui de votre ordinateur.
2. Repérez le numéro de série (S/N) sur l'étiquette de la caméra AXIS 225FD.
3. Ouvrez une invite de commande sur votre ordinateur et entrez les commandes suivantes :

Syntaxe pour Windows
<pre>arp -s <adresse IP> <numéro de série> ping -l 408 -t <adresse IP></pre>
Exemple pour Windows
<pre>arp -s 192.168.0.125 00-40-8c-18-10-00 ping -l 408 -t 192.168.0.125</pre>

Syntaxe pour UNIX/Linux/Mac
<pre>arp -s <adresse IP > <numéro de série> temp ping -s 408 <adresse IP></pre>
Exemple pour UNIX/Linux/Mac
<pre>arp -s 192.168.0.125 00:40:8c:18:10:00 temp ping -s 408 192.168.0.125</pre>

4. Vérifiez que le câble réseau est connecté à la caméra, puis démarrez/redémarrez cette dernière en débranchant, puis en rebranchant l'alimentation.
5. Fermez la commande d'invite quand vous voyez « Reply from 192.168.0.125: ... » (Réponse de 192.168.0.125 : ...) ou un message similaire.
6. Dans votre navigateur, tapez `http://<adresse IP>` dans le champ Emplacement/Adresse, puis appuyez sur Entrée sur le clavier.

Remarques :

- Pour ouvrir une invite de commande sous Windows : dans le menu Démarrer, sélectionnez Exécuter... et tapez `cmd`. Cliquez sur OK.
- Pour utiliser la commande ARP sur Mac OS X, utilisez l'utilitaire Terminal dans Application > Utilitaires.

Tableau 1 – Connecteurs pour terminaux E/S :

Broche	Fonction	Description
1	Sortie A	Sur les terminaux de sortie externes (A et B), il n'y a aucune distinction entre le positif et le négatif (+ et -). Les terminaux utilisent un photocoupleur et sont isolés électriquement de l'autre circuit interne. La charge maximale autorisée est de 100 mA et la tension maximale ne doit pas dépasser 50 Vcc ou 35 Vac.
2	Sortie B	
3	Entrée numérique 1	Connectez au GND pour l'activer ou laissez flotter (ou déconnectée) pour la désactiver.
4	Entrée numérique 2	
5	RS-485/422-A (non inverseuse)	Une interface RS-485/422 bidirectionnelle non simultanée pour commander le matériel auxiliaire.
6	RS-485/422-B (inverseuse)	
7	GND	Terre.

Tableau 2 – Témoins DEL :

DEL	Fonction	Couleur	Description
1	Connecteur	Vert	Continu en cas de connexion à un réseau 100 Mbits/s. Clignote en cas d'activité réseau.
		Orange	Continu en cas de connexion à un réseau 10 Mbits/s. Clignote en cas d'activité réseau.
		Rouge	Clignote rapidement en rouge, avec le voyant d'état, pour signaler une panne du matériel.
		Éteint	Pas de connexion.
2	État	Vert	Vert continu en cas de fonctionnement normal.
		Orange	Orange en continu pendant la réinitialisation des valeurs d'usine ou des paramètres.
		Rouge	Clignote lentement en cas d'échec de la mise à niveau. Clignote rapidement, avec le témoin du réseau, pour signaler une panne du matériel.
3	Réchauffeur	Vert	Vert en continu lorsque le réchauffeur est suffisamment alimenté (12V DC min. 20W ou 24V CA min. 25VA)
		Rouge	Alimentation insuffisante du réchauffeur.
4	Alimentation	Vert	Fonctionnement normal.
		Orange	Clignote en vert/orange pendant la mise à niveau du microprogramme.

Accès à la caméra AXIS 225FD depuis Internet

Une fois installée, votre caméra AXIS 225FD est accessible depuis votre réseau local (LAN). Pour accéder à la caméra depuis Internet, vous devez configurer les routeurs réseau afin d'autoriser l'entrée de données, ce qui se fait généralement sur un port spécifique. Consultez la documentation de votre routeur pour obtenir davantage d'instructions.

Pour de plus amples informations, visitez le site de support d'Axis sur www.axis.com/techsup.

Rétablissement des paramètres par défaut définis en usine

Procédez comme suit pour revenir aux paramètres par défaut définis en usine et réinitialiser l'adresse IP :

1. Débranchez l'alimentation de la caméra.
2. Maintenez enfoncé le bouton de commande et rebranchez l'alimentation.
3. Appuyez sur le bouton jusqu'à ce que le voyant d'alimentation passe à l'orange et clignote (cela peut prendre jusqu'à 15 secondes).
4. Relâchez le bouton.
5. Quand le voyant d'alimentation émet une lumière verte (ce qui peut prendre jusqu'à 1 minute), la caméra est revenue aux réglages par défaut définis en usine.
6. Réinstallez la caméra AXIS 225FD à l'aide d'une des méthodes d'installation décrites dans ce document.

Informations complémentaires

Consultez les fichiers d'aide et le manuel de l'utilisateur pour en savoir plus sur les fonctions de l'AXIS 225FD. Le Manuel d'utilisation de l'AXIS 225FD est disponible sur le site Web d'Axis à l'adresse <http://www.axis.com> et sur le CD d'installation d'Axis.

AXIS 225FD

Montageanweisung

In dieser Anleitung wird die Installation der Kamera AXIS 225FD Fixed Dome Network Camera im Netzwerk beschrieben. Alle anderen Aspekte der Nutzung dieses Produkts werden im AXIS 225FD Benutzerhandbuch beschrieben, das sich auf der mitgelieferten Axis Installations-CD befindet. Sie können das Benutzerhandbuch auch von unserer Website www.axis.com herunterladen.

Installationsschritte

1. Prüfen Sie, ob alle in der weiter unten folgenden Liste aufgeführten Komponenten vorhanden sind.
2. Installieren Sie die Hardware – Seite 33.
3. Schließen Sie die Kamera an – Seite 34.
4. Legen Sie die IP-Adresse fest – Seite 35.
5. Legen Sie das Kennwort fest – Seite 38.
6. Stellen Sie das Bild ein – Seite 39.

Wichtig!

Die Installation dieses Produkts muss in Übereinstimmung mit den geltenden Gesetzen und Bestimmungen erfolgen

1 Lieferumfang

Komponente	Bezeichnung/Variante
Fixed Dome Network Camera	AXIS 225FD
Netzteil für geschlossene Räume Hinweis: Das Netzteil ist landesspezifisch. Stellen Sie sicher, dass Sie das richtige Netzteil verwenden.	Europa
	Großbritannien
	Australien
	USA/Japan
	Korea
Montagesatz	inbus-Schlüssel für zugriffssichere Schrauben
	3 Schrauben und Dübel für feste Wände
	Kabeldurchführung mit Blindstecker
	Bohrschablone
	Silikagelpäckchen
Dokumentation	AXIS 225FD Installationsanleitung
	Axis Installations-CD
Garantieerklärung	

Beschreibung

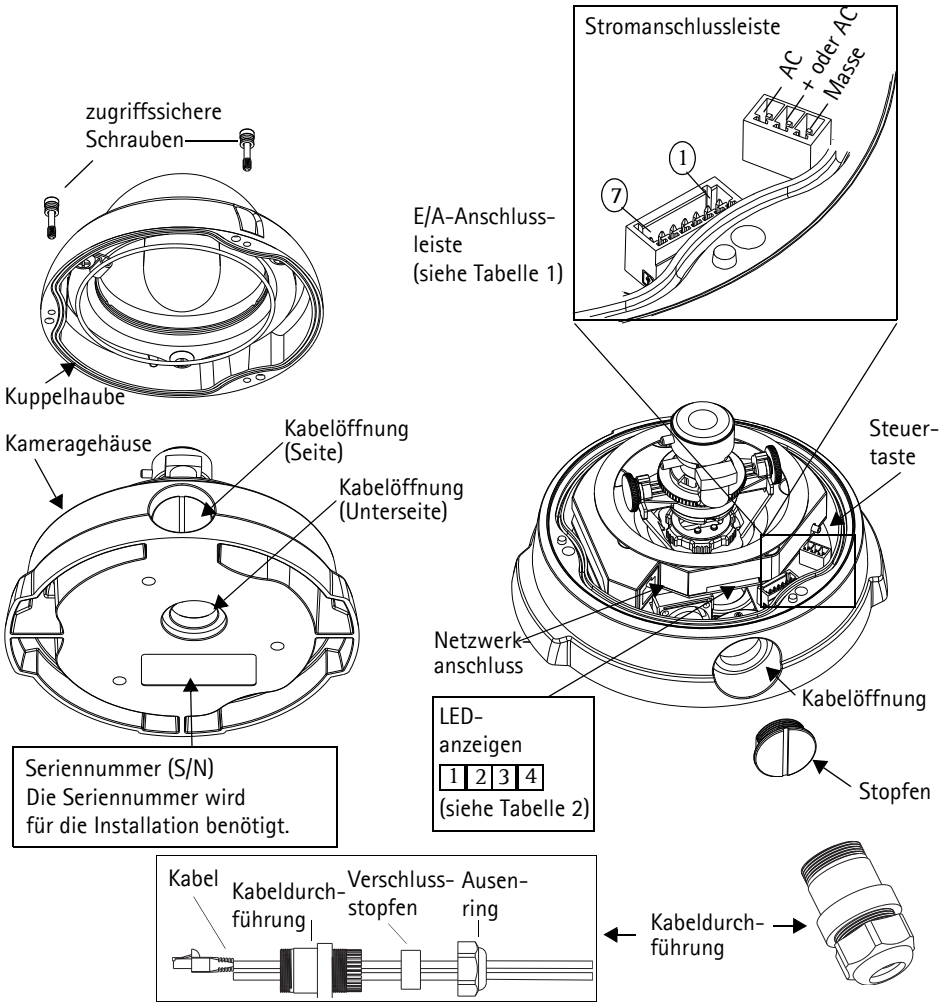

Hinweise:

- Verwenden Sie Kabel, Schutzrohrmuffen und Kabelführungen, die für die Installation geeignet sind und zu dem vandalismussicheren, wetterfesten Gehäuse der AXIS 225FD mit Schutzklasse IP66 passen.
- Leitungsabmessungen: NPT 3/4" -14 (Rohrgewinde).

WICHTIGER HEINWEIS!

- Wenn die AXIS 225FD nicht entsprechend dieser Installationsanleitung montiert wird, können Probleme mit Feuchtigkeit auftreten, welche nicht durch die Garantie abgedeckt werden.

2 Installieren der Hardware

In der Abbildung auf Seite 32 finden Sie einen detaillierten Überblick über die Netzwerkkamera AXIS 225FD.

1. Notieren Sie sich die Seriennummer (S/N) der Kamera. Diese befindet sich auf dem Produktaufkleber an der Unterseite des Gehäuses. Die Seriennummer wird für die Installation benötigt.
2. Lösen Sie mit Hilfe des Inbus-Schlüssels die zugriffssicheren Schrauben, und heben Sie die Kuppelhaube vom Gerätegehäuse ab. Achten Sie darauf, dass die Kuppelhaube nicht beschädigt und das Glas nicht zerkratzt wird.
3. Entfernen Sie die Kabeldurchführung (siehe Zeichnung.)
4. Führen Sie die Netzwerk-, Strom- und E/A Kabel durch den Außenring und den Verschlussstopfen (Drücken Sie das Netzkabel durch den seitlichen Schlitz).
5. Verwenden Sie die mitgelieferten Blindstecker um nicht verwendete Öffnungen im Verschlussstopfen zu schließen.
6. Verschrauben Sie die Kabeldurchführung mit der Kabelöffnung auf der Seite oder Unterseite der AXIS 225FD, abhängig von den Installation.
7. Führen Sie die Kabel durch die Kabeldurchführung, drücken Sie den Verschlussstopfen in die Öffnung und befestigen Sie den Außenring um die Kabel zu fixieren. Verwenden Sie Silikon zum Abdichten wenn nötig.
8. Bohren Sie mit Hilfe der Bohrschablone drei Löcher in die Decke bzw. Wand. **Wird die Kamera an der Wand angebracht, muss die Kabelöffnung an der Seite des Gehäuses nach unten zeigen.**
9. Schrauben Sie das Gehäuse an die Decke bzw. Wand. Verwenden Sie dazu die mitgelieferten Schrauben und Dübel. Dichten Sie die Löcher mit Silikondichtungsmasse ab, damit keine Feuchtigkeit in das Gehäuse eindringen kann.



Hinweis: Der Gebrauch der Kabeldurchführung ist optional. Für vollen vandalsicheren Schutz der Kabel sollten vandalisierungssichere Kabeldurchführungen benutzt werden.

3 Anschließen der Kabel



1. Schließen Sie das Netzkabel an den Netzwerkanschluss der Kamera an.
2. Sie können zusätzlich externe Geräte, wie z. B. Alarmanlagen, anschließen. Informationen zur Anschlussbelegung finden Sie auf Seite 43.
3. Schließen Sie das Stromkabel an die Stromanschlussleiste an. Sie haben folgende Möglichkeiten:
 - PoE (Power over Ethernet) über das Netzkabel. Die Kamera erkennt automatisch, ob diese Option von Ihrem Netzwerk unterstützt wird. **Beachten Sie, dass PoE nur den Strom für die Kamera (nicht für das Heizelement) bereitstellt.**
 - Schließen Sie das mitgelieferte Netzteil an die Stromanschlussleiste im Kameragehäuse an. **Beachten Sie, dass dieses Netzteil nur den Strom für die Kamera (nicht für das Heizelement) bereitstellt.**
 - Schließen Sie ein Netzteil für Außenmontage an die Stromanschlussleiste im Kameragehäuse an. Nähere Informationen zu verfügbaren Netzteilen für Außenmontage finden Sie auf unserer Website auf den Supportseiten unter <http://www.axis.com/techsup/>.
4. Überprüfen Sie, ob die Netzwerk-, Status- und Netzanzeige (LED) grün aufleuchten. Wenn Sie das Heizelement verwenden, prüfen Sie zusätzlich dessen entsprechende Anzeige. Ein Beschreibung der LED-Anzeigen finden Sie in der Tabelle 2 auf Seite 43.
5. Im Abschnitt "IP-Adresse zuweisen" auf Seite 35 wird beschrieben, wie Sie der Kamera AXIS 225FD eine IP-Adresse zuweisen.

4 IP-Adresse zuweisen

In den meisten Netzwerken ist heutzutage ein DHCP-Server eingebunden, der angeschlossenen Geräten automatisch IP-Adressen zuweist. Wenn Ihr Netzwerk über keinen DHCP-Server verfügt, wird für die AXIS 225FD die Standard-IP-Adresse 192.168.0.90 verwendet.

Zum Zuweisen einer statischen IP-Adresse stehen unter Windows die Programme **AXIS IP Utility** und **AXIS Camera Management** zur Verfügung. Verwenden Sie die Methode, die für die gewünschte Anzahl der zu installierenden Kameras geeignet ist.

Beide Anwendungen stehen kostenlos auf der mitgelieferten CD für Axis-Netzwerkvideoprodukte zur Verfügung oder können unter www.axis.com/techsup heruntergeladen werden.

Methode	Empfohlen für	Betriebssystem
 AXIS IP Utility Siehe Seite 36	Einzelne Kamera Kleine Installationen	Windows
 AXIS Camera Management Siehe Seite 37	Mehrere Kameras Große Installationen Installation in einem anderen Subnetz	Windows 2000 Windows XP Pro Windows 2003 Server

Hinweise:

- Falls Sie die IP-Adresse nicht zuweisen können, müssen ggf. die Einstellungen der Firewall überprüft werden.
- Weitere Informationen zu alternativen Methoden zum Festlegen der IP-Adresse des AXIS 225FD (z. B. in anderen Betriebssystemen) finden Sie auf Seite 41.

AXIS IP Utility – Einzelne Kamera/kleine Installation

AXIS IP Utility erkennt automatisch im Netzwerk vorhandene Axis-Geräte und zeigt diese an. Die Anwendung kann außerdem zur manuellen Zuweisung einer statischen IP-Adresse verwendet werden.

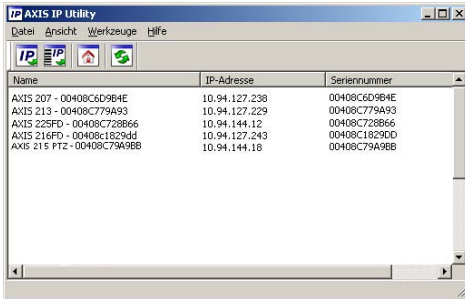

Beachten Sie, dass sich die AXIS 225FD und der Computer, auf dem AXIS IP Utility ausgeführt wird, im gleichen Netzwerksegment (d. h. physischen Subnetz) befinden müssen.

Automatische Erkennung

1. Stellen Sie sicher, dass die AXIS 225FD an das Netzwerk und die Stromversorgung angeschlossen ist.
2. Starten Sie AXIS IP Utility.
3. Doppelklicken Sie auf das Symbol der Kamera, um die entsprechende Startseite zu öffnen.
4. Anweisungen zum Festlegen des Kennworts finden Sie auf Seite 38.

IP-Adresse manuell zuweisen

1. Wählen Sie eine nicht zugewiesene IP-Adresse im gleichen Netzwerksegment, in dem sich Ihr Computer befindet.
2. Klicken Sie auf die Schaltfläche  **Neue IP-Adresse über Seriennummer festlegen**, und geben Sie Seriennummer sowie IP-Adresse der AXIS 225FD ein. Die Seriennummer befindet sich auf dem Produktaufkleber.
3. Klicken Sie auf die Schaltfläche **Zuweisen**, und folgen Sie den Anweisungen.
4. Klicken Sie auf die Schaltfläche **Startseite**, um auf die Webseiten der Kamera zuzugreifen.
5. Anweisungen zum Festlegen des Kennworts finden Sie auf Seite 38.

AXIS Camera Management – Mehrere Kameras/große Installation

Mit AXIS Camera Management können automatisch mehrere Axis-Geräte erkannt, der Verbindungsstatus angezeigt, die Firmware-Aktualisierungen verwaltet und IP-Adressen festgelegt werden.

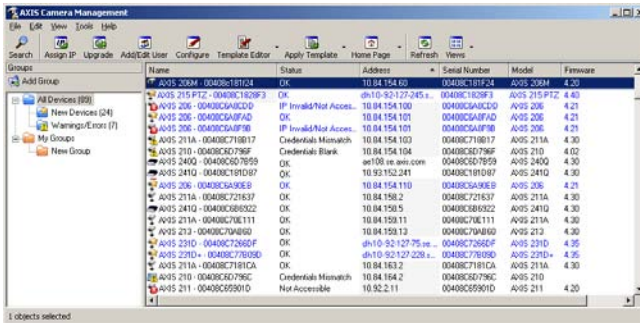

Automatische Erkennung

1. Stellen Sie sicher, dass die Kamera an das Netzwerk und die Stromversorgung angeschlossen ist.
2. Starten Sie AXIS Camera Management. Doppelklicken Sie auf das Symbol der AXIS 225FD, um die Startseite der Kamera zu öffnen.
3. Anweisungen zum Festlegen des Kennworts finden Sie auf Seite 38.

Eine IP-Adresse einem einzelnen Gerät zuweisen

1. Wählen Sie die AXIS 225FD im AXIS Camera Management, und klicken Sie auf die Schaltfläche **IP- Adresse zuweisen** .
2. Wählen Sie die Option **Folgende IP-Adresse zuweisen** und geben Sie die IP-Adresse, die Subnetzmaske und den Standardrouter für das Gerät ein.
3. Klicken Sie auf **OK**.

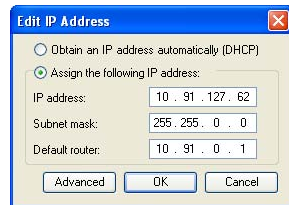

IP-Adressen mehreren Geräten zuweisen

1. AXIS Camera Management beschleunigt die Zuweisung von IP-Adressen an mehrere Geräte, indem IP-Adressen aus einem angegebenen Bereich vorgeschlagen werden. Wählen Sie die zu konfigurierenden Geräte aus (es können auch unterschiedliche Modelle gewählt werden), und klicken Sie auf die Schaltfläche **IP-Adresse zuweisen** .
2. Wählen Sie die Option **Folgenden IP-Adressbereich zuweisen** und geben Sie den IP-Adressbereich, die Subnetzmaske und den Standardrouter für das Gerät ein.
3. Klicken Sie auf **OK**.

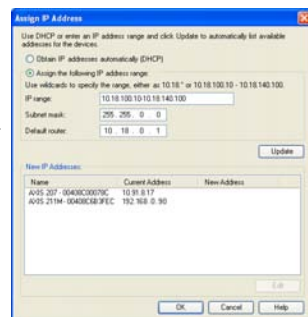

5 Kennwort festlegen

Beim erstmaligen Zugriff auf die AXIS 225FD wird auf dem Bildschirm das Dialogfeld **Configure Root Password** (Root-Kennwort konfigurieren) angezeigt.

1. Geben Sie ein Kennwort ein, und wiederholen Sie es zur Bestätigung der Schreibweise. Klicken Sie auf **OK**.
2. Geben Sie den Benutzernamen „root“ wie erforderlich ein.
Hinweis: Der vorgegebene Administrator-Benutzername „root“ kann nicht gelöscht werden.
3. Geben Sie das zuvor festgelegte Kennwort ein, und klicken Sie auf **OK**. Wenn Sie das Kennwort vergessen haben, muss die AXIS 225FD auf die Werkseinstellungen zurückgesetzt werden (siehe Seite 44).
4. Klicken Sie auf **Ja**, um AMC (AXIS Media Control) zu installieren. Nach Abschluss der Installation können Sie Video-Streams in Microsoft Internet Explorer anzeigen. Zur Installation müssen Sie über Administratorrechte für den Computer verfügen.

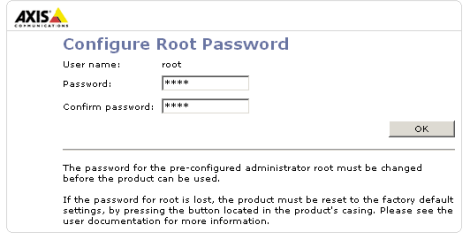

Configure Root Password

User name: root

Password: ****

Confirm password: ****

OK

The password for the pre-configured administrator root must be changed before the product can be used.
If the password for root is lost, the product must be reset to the factory default settings, by pressing the button located in the product's casing. Please see the user documentation for more information.



→ **Help** (Hilfe): Hier rufen Sie die Online-Hilfe für die Kamera auf.

→ **Setup**: Hier finden Sie alle Einstellmöglichkeiten, die Sie zum Konfigurieren der Kamera entsprechend Ihren persönlichen Anforderungen benötigen.

6 Einstellen des Bildes

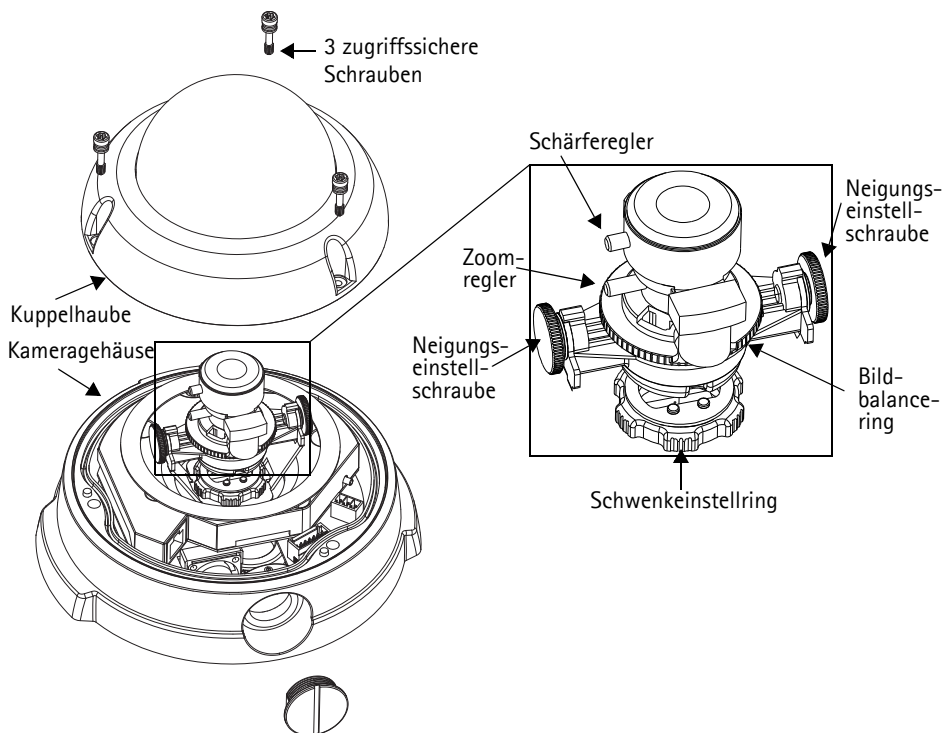

1. Öffnen Sie die Seite Live View, und nehmen Sie folgende Einstellungen vor:
2. Lösen Sie den Schwenkeinstellung und die Neigungseinstellschrauben. Halten Sie die Linse fest, wenn Sie den Einstellring drehen, sonst dreht sich die Linse möglicherweise mit dem Einstellring mit, und das Kabel könnte beschädigt oder getrennt werden.
3. Drehen Sie die Linse in die gewünschte Richtung. Die Linse darf nicht über 360° hinaus gedreht werden, denn dadurch würden die internen Kabelverbindungen getrennt.
4. Wenn die gewünschte Position eingestellt ist, schrauben Sie den Einstellring und die Neigungseinstellschrauben wieder fest, um die Kameraposition zu sichern.
5. Stellen Sie mit dem Bildbalancering den korrekten Winkel für das Bild ein.
6. Lösen Sie den Zoomregler entgegen dem Uhrzeigersinn, drehen Sie den Zoomring, und bestimmen Sie die gewünschte Zoomposition.

Hinweis: Durch die Lichtbrechung der Kuppel, könnte das Bild etwas unscharf erscheinen, sobald die Kuppel verschraubt worden ist. Zum Ausgleich fokussieren Sie die Kamera auf einen Gegenstand der etwas näher als der beabsichtigte Bereich steht.

- Wählen Sie das Menü **Basic Configuration** (Basiskonfiguration) auf der Weboberfläche, und wählen Sie **Focus** aus. Befolgen Sie die Anweisungen auf dem Bildschirm, um den Fokus richtig einzustellen.
- Nach dem Festlegen von Zoom und Fokus arretieren Sie Zoomregler und Schärferegler in der gewählten Position. Ziehen Sie dazu die Schrauben im Uhrzeigersinn fest.

AXIS 225FD Network Camera
Live View | Setup | Help

▼ **Basic Configuration**
Instructions

1. Users
2. TCP/IP
3. Date & Time
4. Video & Image
5. **Focus**

▶ **Video & Image**

▶ **Live View Config**

▶ **Event Configuration**

▶ **System Options**

About

Focus adjustment

The DC-Iris should always be disabled while focusing the camera. This opens the iris to its maximum, which gives the smallest depth of field and thus the best conditions for correct focusing. When the focus is set with this method it will then be maintained in any light conditions.

Follow these steps:

1. Select **DC-Iris: Disabled** and click **Save**.
2. Open an image window by clicking the button.
3. Adjust the focus by moving the focus puller on the lens.
4. Select **DC-Iris: Enabled** and click **Save**. (Important!)

DC-Iris: Disabled ▼

Open image window

Save
Reset

Hinweis: Sie können auch eine Feinabstimmung des Bildes für schlechte Lichtverhältnisse vornehmen. Klicken Sie auf „Setup > Video Et Image > Advanced“, und lesen Sie die Informationen in der Hilfe.

Beendigung der Montage

- Stellen Sie sicher, dass die Sicherheitsleine am Haken befestigt ist, damit die Kuppelhaube während der Installation nicht vom Kameragehäuse abfällt. Achten Sie darauf, dass die Kuppelhaube nicht beschädigt wird und das Glas keine Kratzer bekommt.
- Drehen Sie das schwarze Schutzschild in der Abdeckung passend zur Kameraposition.
- Entfernen Sie Fingerabdrücke und Staub von der Glasoberfläche mit einem trockenem, weichen Tuch. Blasen Sie ggf. Staub von der Linse.
- Entfernen Sie das Silikagelpäckchen aus der Plastikverpackung und entfernen Sie das Papier vom Klebestreifen. Platzieren Sie das Gelpäckchen auf der Kamera wie im Beispielbild beschrieben.
- Bringen Sie die Kuppelhaube wieder an, und ziehen Sie die zugriffssicheren Schrauben mit dem Inbus-schlüssel fest. Die Installation ist damit abgeschlossen.

Platzieren Sie das Gelpäckchen hier

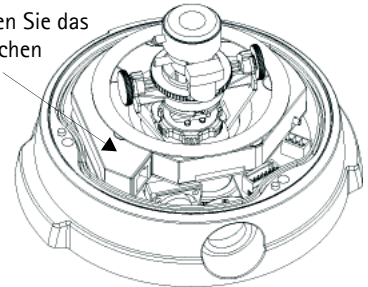

Hinweis: Das Silikagelpäckchen absorbiert Feuchtigkeit die während der Installation im Domegehäuse verbleibt. Achten Sie darauf das Päckchen so anzubringen, dass die Kamera, LED Anzeigen und Kabelanschlüsse nicht behindert werden.

Andere Methoden zum Festlegen der IP-Adresse

Diese Tabelle bietet einen Überblick über weitere Methoden, die IP-Adresse festzulegen bzw. zu ermitteln. Alle Methoden sind standardmäßig aktiviert und können deaktiviert werden.

	Betriebssystem	Hinweise
UPnP™	Windows (ME oder XP)	Wenn die Funktion auf dem Computer aktiviert ist, wird die Kamera automatisch erkannt und zur „Netzwerkumgebung“ hinzugefügt.
Bonjour	MAC OSX (ab Vers. 10.4)	Kann nur bei Browsern verwendet werden, die Bonjour unterstützen. Navigieren Sie zum Bonjour-Lesezeichen Ihres Browsers (z. B. Safari), und klicken Sie auf den Link, um auf die Webseiten der Kamera zu gelangen.
AXIS Internet Dynamic DNS Service	Alle	Ein kostenloser Service von Axis, mit dem Sie Ihre Kamera schnell und einfach installieren können. Eine Internetverbindung ohne HTTP-Proxyserver ist Voraussetzung. Weitere Informationen hierzu finden Sie auf www.axiscam.net
ARP/Ping	Alle	Siehe unten. Der Befehl muss innerhalb von 2 Minuten erfolgen, nachdem die Kamera an das Stromnetz angeschlossen wurde.
Admin-Seiten des DHCP-Servers anzeigen	Alle	Hinweise zum Anzeigen der Administrationsseiten des DHCP-Servers im Netzwerk finden Sie in der Serverdokumentation.

IP-Adresse per ARP/Ping zuweisen

1. Wählen Sie eine IP-Adresse aus dem Netzwerksegment, in dem sich auch Ihr Computer befindet.
2. Sehen Sie nach der Seriennummer (S/N) auf dem Produktaufkleber der AXIS 225FD.
3. Öffnen Sie auf Ihrem Computer die Eingabeaufforderung, und geben Sie die folgenden Befehle ein:

Syntax unter Windows:
<pre>arp -s <IP-Adresse> <Seriennummer> ping -l 408 -t <IP-Adresse></pre>
Beispiel für Windows
<pre>arp -s 192.168.0.125 00-40-8c-18-10-00 ping -l 408 -t 192.168.0.125</pre>

Syntax unter UNIX/Linux/Mac
<pre>arp -s <IP-Adresse> <Seriennummer> temp ping -s 408 <IP-Adresse></pre>
Beispiel für UNIX/Linux/Mac
<pre>arp -s 192.168.0.125 00:40:8c:18:10:00 temp ping -s 408 192.168.0.125</pre>

4. Stellen Sie sicher, dass das Netzkabel mit der Kamera verbunden ist, und starten Sie die Kamera bzw. starten Sie diese neu, indem Sie die Stromversorgung unterbrechen und wiederherstellen.
5. Schließen Sie die Befehlszeile, sobald „Reply from 192.168.0.125: ...“ oder eine ähnliche Meldung erscheint.
6. Starten Sie einen Browser, geben Sie im Adressfeld „http://<IP-Adresse>“ ein, und drücken Sie die Eingabetaste auf der Tastatur.

Hinweise:

- So öffnen Sie unter Windows die Eingabeaufforderung: Wählen Sie im Startmenü die Option „Ausführen ...“, und geben Sie „cmd“ ein. Klicken Sie auf OK.
- Verwenden Sie zum Eingeben des Befehls „ARP“ unter Mac OS X das Dienstprogramm „Terminal“, das Sie unter „Anwendung > Dienstprogramme“ finden.

Tabelle 1 – E/A-Anschlussklemmleiste

Kontakt	Funktion	Beschreibung
1	Ausgang A	An den Ausgangsanschlüssen für externe Geräte (A und B) gibt es keine Unterscheidung zwischen Plus und Minus (+ und -). Für die Anschlüsse wird ein Optokoppler verwendet. Sie sind gegen andere interne Schaltungen elektrisch isoliert. Die maximale Stromstärke darf 100 mA nicht überschreiten, und die Maximalspannung darf nicht mehr als 50 VDC oder 35VAC betragen.
2	Ausgang B	
3	Digitaler Eingang 1	Zum Aktivieren mit dem Massekontakt verbinden; zum Deaktivieren nicht anschließen.
4	Digitaler Eingang 2	
5	RS-485/422-A (nicht invertierend)	Eine Halbduplex-Schnittstelle (RS-485/422) zum Steuern von Zusatzausrüstung.
6	RS-485/422-B (invertierend)	
7	Masse	Masseanschluss

Tabelle 2 – LED-Anzeigen

LED	Funktion	Farbe	Beschreibung
1	Netzwerk	Grün	Leuchtet dauerhaft bei einer Netzwerkverbindung mit 100 Mbit/s. Blinkt bei Netzwerkaktivität.
		Gelb	Leuchtet dauerhaft bei einer Netzwerkverbindung mit 10 Mbit/s. Blinkt bei Netzwerkaktivität.
		Rot	Blinkt bei einem Hardwarefehler in kurzen Abständen zusammen mit der Statusanzeige.
		Leuchtet nicht	Keine Verbindung
2	Status	Grün	Leuchtet bei normalem Betrieb dauerhaft grün.
		Gelb	Leuchtet dauerhaft gelb bei Wiederherstellen der Werkseinstellungen bzw. von vorherigen Einstellungen.
		Rot	Blinkt langsam bei Aktualisierungsfehler. Blinkt bei einem Hardwarefehler schnell zusammen mit der Netzwerkanzeige.
3	Heizelement	Grün	Dauerhaft Grün bei ausreichender Stromversorgung des Heizelements (12 V DC, min. 20 W oder 24 V AC, min. 20 VA)
		Rot	Ungenügende Stromversorgung des Heizelements.
4	Betrieb	Grün	Normalbetrieb
		Gelb	Blinkt grün/gelb während einer Firmware-Aktualisierung.

Zugriff auf die AXIS 225FD über das Internet

Sobald die AXIS 225FD installiert ist, können Sie in Ihrem lokalen Netzwerk (LAN) darauf zugreifen. Um auch über das Internet auf die Kamera zugreifen zu können, müssen Sie die Netzwerk-Router so konfigurieren, dass sie den entsprechenden eingehenden Datenverkehr zulassen. Für diesen wird meist ein bestimmter Port gewählt. Ausführliche Informationen zu diesem Thema finden Sie in der Dokumentation des Routers.

Weitere Informationen zu diesem und anderen Themen erhalten Sie auf der Axis Support Website unter www.axis.com/techsup.

Werkseitige Standardeinstellungen wiederherstellen

Gehen Sie folgendermaßen vor, um sämtliche Parameter einschließlich der IP-Adresse auf die werkseitigen Standardeinstellungen zurückzusetzen:

1. Trennen Sie die Kamera von der Stromversorgung.
2. Halten Sie die Steuertaste gedrückt, und schließen Sie die Stromversorgung wieder an.
3. Halten Sie die Steuertaste so lange gedrückt, bis die Netzanzeige gelb blinkt (dies kann bis zu 15 Sekunden dauern).
4. Lassen Sie die Steuertaste los.
5. Sobald die Netzanzeige grün leuchtet (dies kann bis zu 1 Minute dauern), ist die Kamera auf die werkseitigen Standardeinstellungen zurückgesetzt.
6. Installieren Sie die AXIS 225FD erneut. Wenden Sie dabei eines der in diesem Handbuch beschriebenen Verfahren an.

Weitere Informationen

Informieren Sie sich in der Hilfe und im Benutzerhandbuch über die verschiedenen Funktionen der AXIS 225FD. Das Benutzerhandbuch für die AXIS 225FD ist auf der Axis Website unter <http://www.axis.com> erhältlich und befindet sich auch auf der Axis Installations-CD.

AXIS 225FD

Guida all'installazione

Nella presente guida all'installazione vengono fornite le istruzioni per installare la Fixed Dome Network Camera di AXIS 225FD nella propria rete. Per qualsiasi altro aspetto relativo all'utilizzo del prodotto, vedere il Manuale per l'utente di AXIS 225FD, disponibile sul sito Web di Axis all'indirizzo www.axis.com oppure nel CD di installazione di Axis.

Procedura di installazione

1. Controllare il contenuto della confezione utilizzando l'elenco fornito di seguito.
2. Installare l'hardware (pagina 47).
3. Collegare i cavi (pagina 48).
4. Impostare l'indirizzo IP (pagina 49).
5. Impostare la password (pagina 52).
6. Regolare l'immagine (pagina 53).

Importante

Il prodotto deve essere installato in conformità con le leggi e le norme locali.

1 Contenuto della confezione

Articolo	Titolo/varianti
Fixed Dome Network Camera	AXIS 225FD
Adattatore di alimentazione interno Nota: l'adattatore di alimentazione è specifico per il paese. Assicurarsi di utilizzare l'adattatore corretto.	Europa
	Regno Unito
	Australia
	USA / Giappone
	Corea
Kit di montaggio	Chiave a brugola per viti antimanomissione
	3 viti e tasselli per pareti resistenti
	Pressacavi e tappi
	Modello per la foratura
	Sacchetto di gel al silicone
Documentazione	Guida all'installazione di AXIS 225FD
	CD di installazione Axis
Documento di garanzia	

Nota:

La videocamera AXIS 225FD è stata progettata per resistere a eventuali manomissioni. Per ottenere la massima protezione dei cavi è necessario utilizzare passanti antimanomissione.

Descrizione

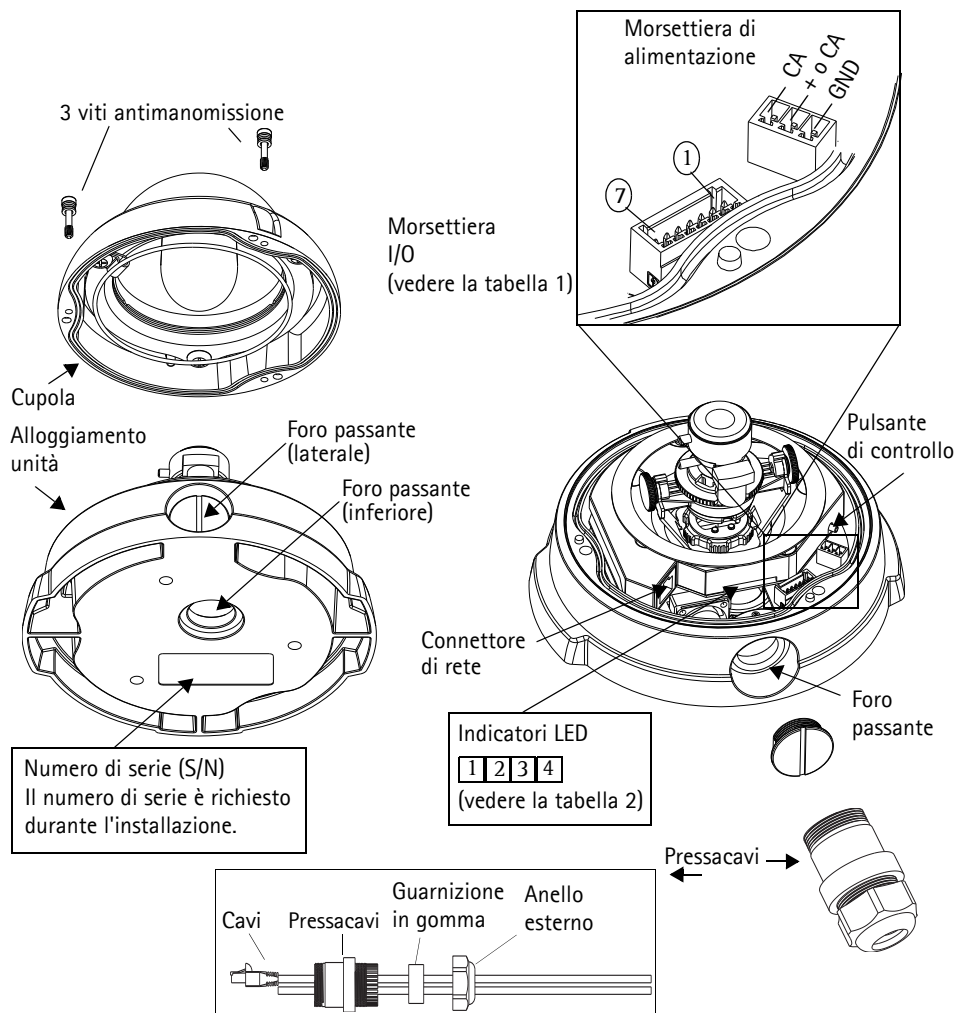

Note:

- Utilizzare cavi, pressacavi e passanti adatti all'installazione e in conformità con la progettazione antimanomissione, resistente alle intemperie e con grado di protezione IP66 dell'AXIS 225FD.
- Dimensioni passante: Filettatura NPT 3/4" - 14.

Importante!

Se la videocamera AXIS 225FD non viene montata correttamente, potrebbero verificarsi problemi di condensa che non sono coperti dalla garanzia.

2 Installazione dell'hardware

Per una panoramica dettagliata dell'AXIS 225FD, fare riferimento all'illustrazione a pagina 46.

1. Prendere nota del numero di serie (S/N) riportato sull'etichetta del prodotto situata sulla base dell'alloggiamento dell'unità. Il numero di serie viene utilizzato durante l'installazione.
2. Allentare le viti antimanomissione con la chiave a brugola fornita e sollevare la cupola dall'unità. Fare attenzione a non danneggiare la cupola o graffiare il vetro.
3. Smontare il pressacavi (vedi illustrazione).
4. Infilare i cavi di rete/alimentazione e quelli per l' I/O attraverso l'anello esterno e il tappo di gomma (spingere il cavo di rete attraverso la fessura).
5. Utilizzare i tappi forniti per otturare i buchi inutilizzati nel tappo di gomma.
6. Attaccare il pressacavi al foro passante laterale o sottostante della AXIS 225FD, a seconda del tipo d'installazione.
7. Far scorrere i cavi attraverso il pressacavi, spingere il tappo di gomma al suo posto e stringere l'anello esteriore per fissare i cavi. Utilizzare silicone sigillante se necessario.
8. Eseguire tre fori nel soffitto o nella parete utilizzando il modello per la foratura fornito. **Se la videocamera viene installata in posizione verticale, accertarsi che il foro passante laterale sia rivolto verso il basso.**
9. Fissare l'alloggiamento dell'unità al soffitto o alla parete utilizzando le viti e i tasselli forniti. Chiudere i fori con silicone sigillante per evitare la formazione di condensa nell'unità.



Nota: L'utilizzo del pressacavi è facoltativo. Per ottenere la massima protezione da eventuali manomissioni, utilizzare passanti antimanomissione.

3 Collegamento dei cavi



1. Collegare il cavo di rete al connettore di rete della videocamera.
2. Collegare l'alimentazione alla morsettiera dei connettori di alimentazione mediante uno dei metodi elencati di seguito.
 - Tramite alimentazione su rete Ethernet (PoE, Power over Ethernet) utilizzando il cavo di rete, che verrà rilevato automaticamente se disponibile in rete. **L'alimentazione su rete Ethernet è disponibile solo per la videocamera (non per il riscaldatore).**
 - Collegare l'adattatore di alimentazione interno alla morsettiera di alimentazione dell'unità. **L'adattatore di alimentazione interno è disponibile solo per la videocamera (non per il riscaldatore).**
 - Collegare un alimentatore per uso esterno alla morsettiera di alimentazione dell'unità. Per ulteriori informazioni sugli alimentatori esterni, visitare le pagine di supporto all'indirizzo <http://www.axis.com/techsup/>
3. Verificare che i LED di alimentazione, di stato e di rete siano accesi e di colore verde. Se si desidera utilizzare il riscaldatore, verificare che i LED siano accesi e di colore verde. Per le descrizioni dei LED, vedere la tabella a pagina 57.
4. Vedere la sezione “Assegnazione di un indirizzo IP” on page 49 per informazioni su come assegnare un indirizzo IP all'AXIS 225FD.

4 Assegnazione di un indirizzo IP

La maggior parte delle reti dispone di un server DHCP che automaticamente assegna gli indirizzi IP ai dispositivi connessi. Se la rete non dispone di un server DHCP, per il dispositivo AXIS 225FD viene utilizzato l'indirizzo IP predefinito 192.168.0.90.

Per assegnare un indirizzo IP statico, si consiglia di utilizzare **AXIS IP Utility** o **AXIS Camera Management** in ambiente Windows. In base al numero di videocamere da installare, utilizzare il metodo che meglio si adatta alle proprie esigenze.

Entrambe le applicazioni sono disponibili gratuitamente sul CD del prodotto oppure possono essere scaricate dal sito Web all'indirizzo www.axis.com/techsup.

Metodo	Consigliato per...	Sistema operativo
 AXIS IP Utility Vedere pagina 50	Videocamera singola Piccole installazioni	Windows
 AXIS Camera Management Vedere pagina 51	Più videocamere Grandi installazioni Installazione in una diversa subnet	Windows 2000 Windows XP Pro Windows 2003 Server

Note:

- Se l'assegnazione dell'indirizzo IP non è riuscita correttamente, verificare che non siano presenti firewall a bloccare l'operazione.
- Per altri metodi di assegnazione o di rilevazione dell'indirizzo IP per il dispositivo AXIS 225FD, ad esempio in altri sistemi operativi, vedere pagina 55.

AXIS IP Utility: videocamera singola/piccole installazioni

AXIS IP Utility consente di individuare e visualizzare automaticamente la presenza di periferiche Axis sulla rete. L'applicazione inoltre può essere utilizzare per assegnare manualmente un indirizzo IP statico.

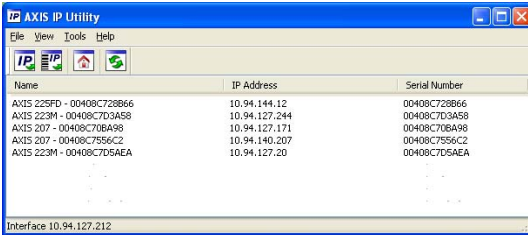

Si tenga presente che il dispositivo AXIS 225FD deve essere installato sullo stesso segmento di rete (subnet fisica) del computer sul quale è in esecuzione AXIS IP Utility.

Rilevamento automatico

1. Verificare che il dispositivo AXIS 225FD sia collegato alla rete e alimentato correttamente.
2. Avviare AXIS IP Utility.
3. Quando la videocamera verrà visualizzata, fare doppio clic su di essa per aprirne la home page.
4. Vedere pagina 52 per istruzioni su come assegnare la password.

Assegnazione automatica dell'indirizzo IP

1. Acquisire un indirizzo IP non utilizzato sullo stesso segmento di rete del computer.
2. Fare clic sul pulsante  **Assegna nuovo indirizzo IP mediante numero di serie** e immettere il numero di serie e l'indirizzo IP del dispositivo AXIS 225FD, che si trova sull'etichetta del prodotto stesso.
3. Fare clic sul pulsante **Assegna** e seguire le istruzioni visualizzate.
4. Fare clic sul pulsante **Home Page** per accedere alle pagine Web della videocamera.
5. Vedere pagina 52 per istruzioni su come impostare la password.

AXIS Camera Management: più videocamere/grandi installazioni

È possibile utilizzare AXIS Camera Management per individuare automaticamente la presenza di più dispositivi Axis, mostrare lo stato di connessione, gestire gli aggiornamenti del firmware e impostare gli indirizzi IP.

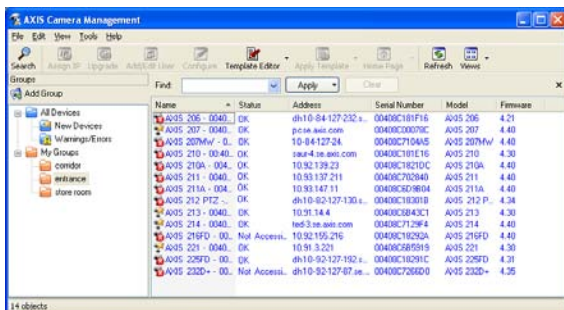

Rilevamento automatico

1. Verificare che la videocamera sia collegata alla rete e alimentata correttamente.
2. Avviare AXIS Camera Management. Quando verrà visualizzato il dispositivo AXIS 225FD, fare doppio clic su di esso per aprire la home page.
3. Vedere pagina 52 per istruzioni su come impostare la password.

Assegnazione di un indirizzo IP in una singola videocamera

1. Selezionare AXIS 225FD in AXIS Camera Management e fare clic sul pulsante Assegna IP .
2. Selezionare Assegnare il seguente indirizzo IP e immettere l'indirizzo IP, la subnet mask e il router predefinito utilizzato dal dispositivo.
3. Fare clic sul pulsante OK.

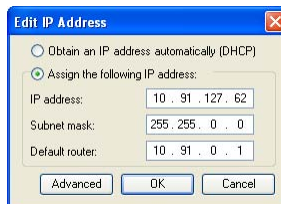

Assegnazione degli indirizzi IP in più videocamere

AXIS Camera Management facilita il processo di assegnazione degli indirizzi IP di più videocamere, suggerendo gli indirizzi IP in base a un intervallo specifico.

1. Selezionare le videocamere che si desidera configurare possono essere selezionati differenti modelli e fare clic sul pulsante Assegna IP (Assegna IP) .
2. Selezionare Assegnare il seguente indirizzo IP e immettere l'intervallo di indirizzi IP, la subnet mask e il router predefinito utilizzato dal dispositivo.
3. Fare clic sul pulsante OK.

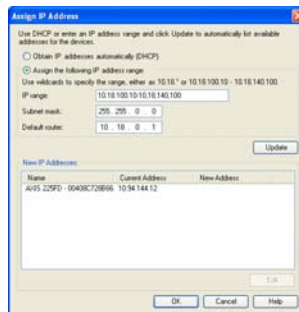

5 Impostazione della password

1. Quando si accede all'AXIS 225FD per la prima volta, viene visualizzata la finestra di dialogo "Configure Root Password" (Configura la password principale).
2. Immettere la password, quindi inserirla di nuovo per confermarne l'esattezza. Fare clic su OK.
3. Inserire il nome utente: root
Nota: il nome utente predefinito dell'amministratore root è permanente e non può essere eliminato.
4. Inserire la password impostata al passaggio 2 e fare clic su OK. Se si dimentica la password, sarà necessario ripristinare le impostazioni di fabbrica dell'AXIS 225FD. Vedere pagina 58.
5. Se richiesto, fare clic su Yes (Sì) per installare l'AXIS Media Control (AMC) e consentire la visualizzazione del flusso video nel browser. A questo scopo è necessario disporre dei privilegi di amministratore.
6. Viene visualizzata la pagina Live View (Immagini dal vivo) dell'AXIS 225FD con i collegamenti agli strumenti di impostazione che consentono di personalizzare la videocamera in base alle esigenze specifiche.
7. Andare alla sezione "Regolazione dell'immagine" on page 53 per impostare la messa a fuoco e lo zoom e completare l'installazione hardware.

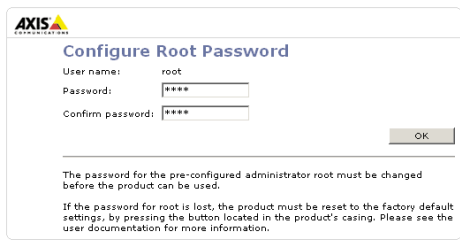

Configure Root Password

User name: root

Password: ****

Confirm password: ****

OK

The password for the pre-configured administrator root must be changed before the product can be used.
If the password for root is lost, the product must be reset to the factory default settings, by pressing the button located in the product's casing. Please see the user documentation for more information.

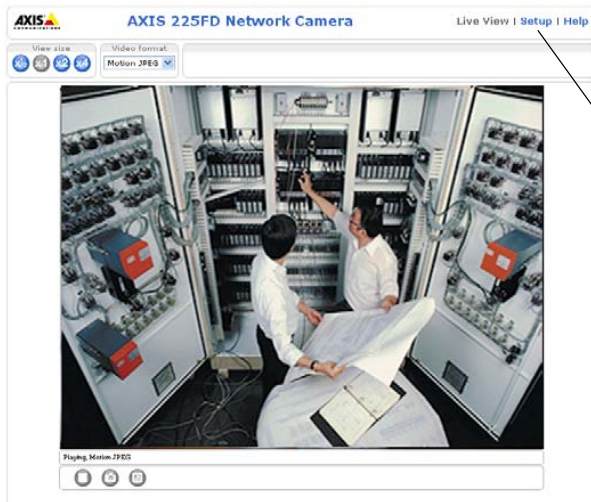

Help (Guida): visualizza la Guida in linea relativa alla modalità di utilizzo della videocamera.

Setup (Configurazione): fornisce tutti gli strumenti necessari per configurare la videocamera in base alle necessità individuali.

6 Regolazione dell'immagine

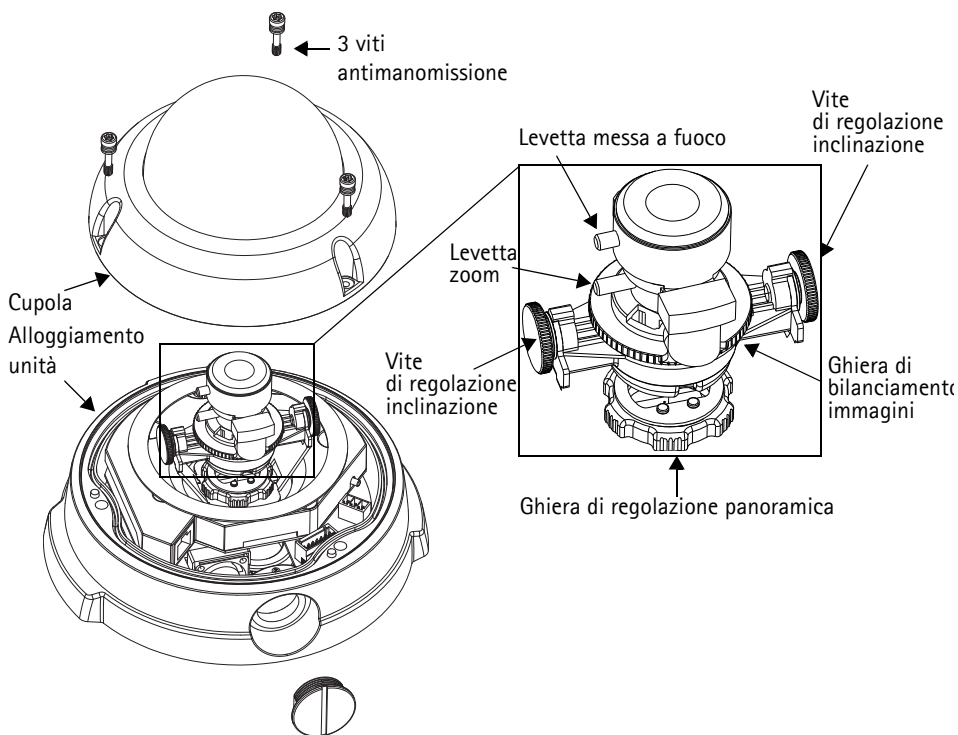

1. Aprire la pagina Live View (Immagini dal vivo) dell'interfaccia Web ed effettuare le seguenti operazioni:
2. Allentare la ghiera di regolazione panoramica e le viti di regolazione dell'inclinazione. Tenere fermo l'obiettivo mentre si ruota la ghiera di regolazione panoramica, per evitare la rotazione accidentale dell'obiettivo con l'anello di bloccaggio che può comportare danni allo strumento o scollegare il cavo.
3. Posizionare l'obiettivo nella direzione desiderata. Non ruotare l'obiettivo per più di 360 gradi per evitare che i cavi interni vengano scollegati.
4. Stringere con delicatezza la ghiera di regolazione panoramica e le viti di regolazione dell'inclinazione per bloccare la videocamera nella posizione desiderata.
5. Girare la ghiera di bilanciamento delle immagini per impostare la corretta angolazione dell'immagine.
6. Allentare la levetta dello zoom in senso antiorario, ruotare la ghiera corrispondente per individuare la posizione desiderata.

Nota: A causa della rifrazione della cupola, l'immagine può apparire leggermente sfocata una volta posizionata la cupola. Per compensare questo difetto, mettere a fuoco un oggetto più vicino rispetto all'area che si desiderava.

- Andare al menu **Basic Configuration** (Configurazione di base) nell'interfaccia Web e selezionare **Focus** (Messa a fuoco). Per impostare la messa a fuoco, seguire le istruzioni visualizzate.
- Dopo aver impostato lo zoom e la messa a fuoco, bloccare la levetta dello zoom e della messa a fuoco girando le viti in senso orario.

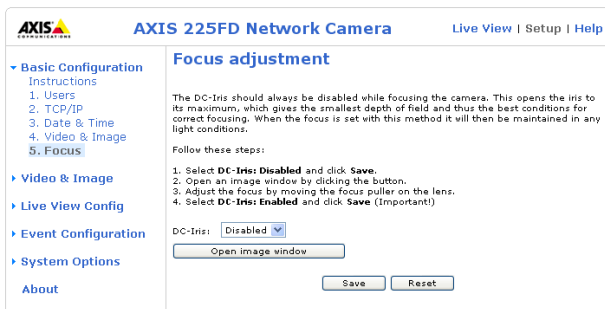

Nota: È possibile ottimizzare l'immagine in caso di condizioni di ridotta luminosità. Andare a "Setup > Video Et Image > Advanced" e fare riferimento alla Guida in linea per ulteriori informazioni.

Completamento dell'installazione

- Verificare che il cavo di sicurezza sia saldamente agganciato per evitare che la cupola fuoriesca dall'alloggiamento dell'unità durante la procedura di installazione. Fare attenzione a non danneggiare la cupola o graffiare il vetro.
- Ruotare lo schermo di protezione di colore nero all'interno della cupola per posizionare correttamente la videocamera.
- Pulire la cupola con un panno morbido e asciutto per rimuovere polvere e impronte digitali mentre utilizzare un soffiatico per rimuovere la polvere dall'obiettivo.
- Remuovi il sacchetto di silicone dalla busta di plastica e rimuovi anche il foglio protettivo dall'adesivo. Poni il sacchetto di silicone nella telecamera come mostrato in figura.
- Riposizionare la cupola e fissare le viti antimanomissione utilizzando una chiave a brugola. L'installazione è completata.

Poni il sacchetto di gel al silicone qui

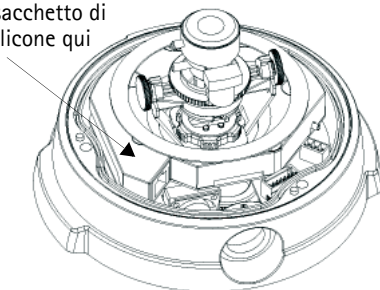

Nota:

Il sacchetto di gel al silicone assorbirà l'umidità che potrebbe filtrare all'interno della cupola durante l'installazione. Accertati che il sacchetto non ostruisca la telecamera, i LED o i collegamenti dei cavi.

Altri metodi di impostazione dell'indirizzo IP

Nella tabella sopra riportata sono illustrati altri metodi disponibili per impostare o individuare l'indirizzo IP. Tutti i metodi sono disponibili per impostazione predefinita e possono essere tutti disabilitati.

	Sistema operativo	Note
UPnP™	Windows (ME o XP)	Se abilitato sul computer, la videocamera viene rilevata automaticamente e aggiunta a "Risorse di rete".
Bonjour	MAC OSX (versione 10.4 o successive)	Si applica a browser con supporto Bonjour. Selezionare il segnalibro Bonjour nel browser (ad esempio Safari) e fare clic sul collegamento per accedere alle pagine Web della videocamera.
AXIS Internet Dynamic DNS Service	Tutti	Un servizio gratuito fornito da Axis che consente di installare la videocamera in modo facile e veloce. È necessaria una connessione a Internet senza proxy HTTP. Per ulteriori informazioni, visitare il sito Web all'indirizzo www.axis-cam.net .
ARP/Ping	Tutti	Vedere più avanti. È necessario eseguire il comando entro 2 minuti dal collegamento dell'alimentazione alla videocamera.
Visualizzazione delle pagine di amministrazione del server DHCP	Tutti	Per visualizzare le pagine di amministrazione del server DHCP di rete, vedere la documentazione specifica del server.

Impostazione dell'indirizzo IP con ARP/Ping

1. Acquisire un indirizzo IP sullo stesso segmento di rete cui è connesso il computer utilizzato.
2. Individuare il numero di serie indicato sull'etichetta del dispositivo AXIS 225FD.
3. Aprire un prompt dei comandi sul computer e digitare i seguenti comandi:

Sintassi di Windows:
<pre>arp -s <Indirizzo IP> <Numero di serie> ping -l 408 -t <Indirizzo IP></pre>
Esempio di Windows
<pre>arp -s 192.168.0.125 00-40-8c-18-10-00 ping -l 408 -t 192.168.0.125</pre>

Sintassi di UNIX/Linux/Mac:
<pre>arp -s <Indirizzo IP> <Numero di serie> temp ping -s 408 <Indirizzo IP></pre>
Esempio di UNIX/Linux/Mac
<pre>arp -s 192.168.0.125 00:40:8c:18:10:00 temp ping -s 408 192.168.0.125</pre>

4. Verificare che il cavo di rete sia connesso alla videocamera e quindi avviare/riavviare la videocamera, scollegando e ricollegando l'alimentazione.
5. Chiudere il prompt dei comandi una volta visualizzato il messaggio "Risposta da 192.168.0.125: ..." oppure un messaggio simile.
6. Nel browser immettere `http://<indirizzo IP>` nel campo del percorso/indirizzo e premere Invio sulla tastiera.

Note:

- Per aprire un prompt dei comandi in Windows: dal menu Start, selezionare Esegui... e immettere cmd. Fare clic su OK.
- Per utilizzare il comando ARP su un sistema operativo Mac OS X, servirsi dell'utilità Terminal, in Applicazioni > Utilità.

Tabella 1: morsettiera di alimentazione I/O

Pin	Funzione	Descrizione
1	Uscita A	Nei connettori di uscita della periferica esterna (A e B) non è presente alcuna distinzione tra positivo e negativo (+ e -). Con i connettori, isolati dagli altri circuiti elettrici interni, si utilizza un componente optoisolato. Non è possibile superare 100 mA di carico massimo e 50 V CC o 35V CA di voltaggio massimo.
2	Uscita B	
3	Entrata digitale 1	Collegarsi alla messa a terra (GND) per attivare la videocamera oppure lasciarla isolata (o scollegata) per disattivarla.
4	Entrata digitale 2	
5	RS-485/422-A (senza inversione)	Interfaccia RS-485/422 con modalità half-duplex per l'apparecchiatura di controllo ausiliaria.
6	RS-485/422-B (inversione)	
7	GND	Messa a terra.

Tabella 2: indicatori LED

LED	Funzione	Colore	Descrizione
1	Rete	Verde	Luce fissa: connessione di rete a 100 Mbit/s. Luce lampeggiante: attività di rete.
		Giallo	Luce fissa: connessione di rete a 10 Mbit/s. Luce lampeggiante: attività di rete.
		Rosso	Luce lampeggiante veloce, insieme all'indicatore di stato: errore hardware.
		Spia spenta	Nessuna connessione attiva.
2	Stato	Verde	Luce fissa: condizioni di normale utilizzo.
		Giallo	Luce fissa: ripristino delle impostazioni predefinite di fabbrica.
		Rosso	Luce lampeggiante lenta: aggiornamento non riuscito. Luce lampeggiante veloce, insieme all'indicatore di rete: errore hardware.
3	Riscaldatore	Verde	Luce fissa: l'alimentazione è sufficiente per il riscaldatore ad esempio, 12 V CC min. 20 W o 24 V CA min. 25 VA.
		Rosso	L'alimentazione è insufficiente per il riscaldatore.
4	Alimentazione	Verde	Normale utilizzo.
		Giallo	Luce lampeggiante verde/gialla: aggiornamento firmware.

Accesso all'AXIS 225FD da Internet

Una volta installata, l'AXIS 225FD è accessibile dalla LAN. Per accedere alla videocamera da Internet, è necessario configurare i router di rete per consentire il traffico dei dati in entrata, operazione che solitamente viene effettuata su una porta specifica. Per ulteriori istruzioni sul router, fare riferimento alla documentazione.

Per ulteriori informazioni relative a questo e altri argomenti, visitare l'Axis Support Web all'indirizzo www.axis.com/techsup

Ripristino delle impostazioni di fabbrica

Questa procedura consentirà di ripristinare le impostazioni di fabbrica per tutti i parametri, incluso l'indirizzo IP.

1. Scollegare l'alimentazione dalla videocamera.
2. Tenere premuto il pulsante Control (Controllo) e ricollegare il cavo di alimentazione.
3. Tenere premuto il pulsante di controllo fino a quando l'indicatore di alimentazione emette una luce gialla lampeggiante (l'operazione può richiedere fino a 15 secondi).
4. Rilasciare il pulsante di controllo.
5. Quando l'indicatore di alimentazione diventa verde (l'operazione può richiedere fino a 1 minuto) la procedura è completata e sono state ripristinate le impostazioni di fabbrica per la videocamera.
6. Reinstallare l'AXIS 225FD utilizzando uno dei metodi descritti nel documento.

Ulteriori informazioni

Per informazioni sulle funzionalità dell'AXIS 225FD, fare riferimento alla Guida in linea e al Manuale per l'utente. Il Manuale per l'utente di AXIS 225FD è disponibile sul sito Web di Axis all'indirizzo <http://www.axis.com> oppure nel CD di installazione di Axis

AXIS 225FD

Guía de instalación

Esta guía de instalación incluye las instrucciones necesarias para instalar la AXIS 225FD Fixed Dome Network Camera en su red. Para obtener información sobre la utilización del producto, consulte el Manual del usuario de AXIS 225FD, disponible en el CD de instalación Axis o en www.axis.com.

Pasos de instalación

1. Verifique el contenido del paquete con la lista siguiente
2. Instale el hardware - página 61
3. Conecte los cables - página 62
4. Configure la dirección IP - página 62
5. Configure la contraseña - página 65
6. Ajuste la imagen - página 66

Importante:

Este producto debe instalarse de acuerdo con las leyes y las normativas locales.

1 Contenido del paquete

Artículo	Título/variantes
Fixed Dome Network Camera	AXIS 225FD
Adaptador de corriente para interiores Nota: el adaptador de corriente es específico para cada país. Compruebe que el tipo de adaptador de alimentación que utiliza es el adecuado.	Europa
	RU
	Australia
	EE.UU./Japón
	Corea
Kit de montaje	Llave Allen para tornillos de alta resistencia
	3 tornillos y tapones para paredes sólidas
	Entrada de cables con tapones ciegos
	Plantilla de taladrado
	Bolsas de gel de sílice
Documentación	AXIS 225FD Guía de instalación
	CD de instalación Axis
Documento de garantía	

Descripción

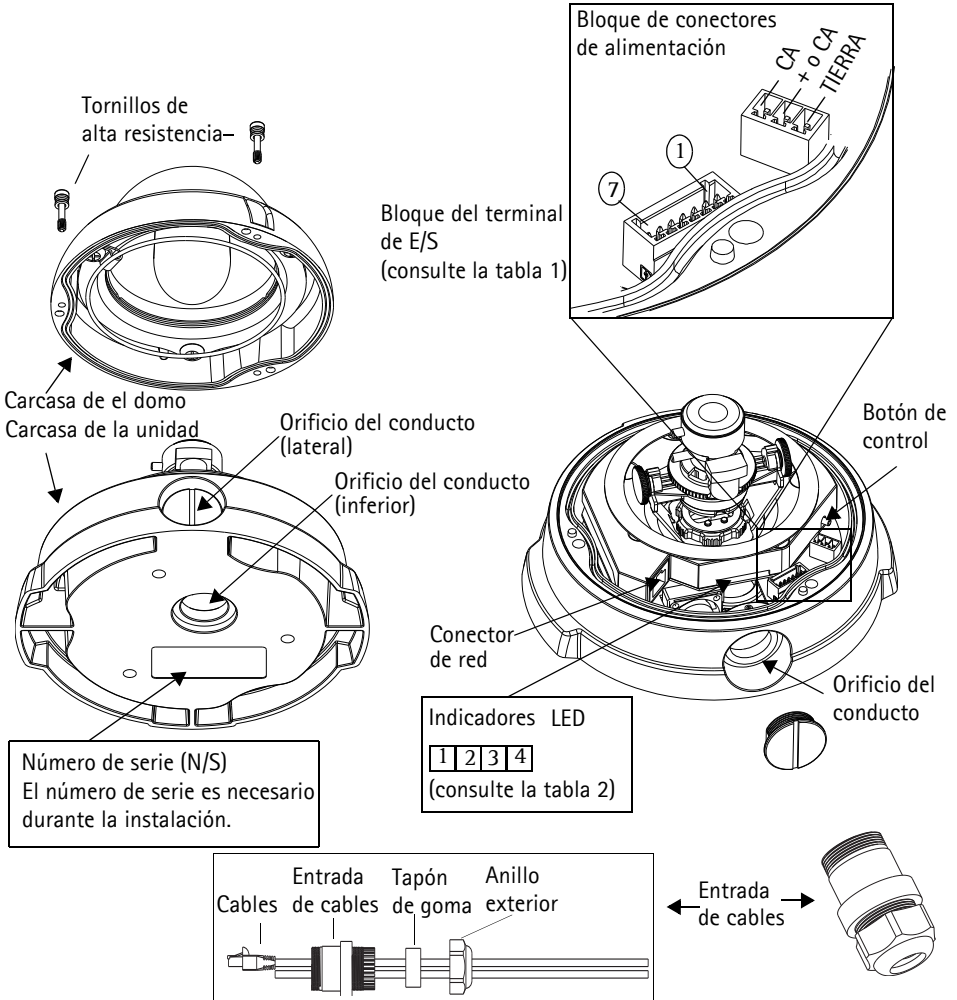

Notas:

- Utilice cables, entradas de cables y conductos adecuados para la instalación y que cumplan con el diseño clasificado como IP66, de exteriores y a prueba de golpes de I' AXIS 225FD.
- Dimensiones del conducto: NPT 3/4" -14 (macarrón).

Importante!

Si la AXIS 225FD se monta de forma incorrecta, pueden surgir problemas relacionados con la humedad, no cubiertos por la garantía.

2 Instalación del hardware

Consulte la ilustración de la página 60 para ver en detalle la AXIS 225FD.

1. Anote el número de serie (N/S) que aparece en la etiqueta del producto situada en la base de la carcasa de la unidad. El número de serie se utiliza durante la instalación.
2. Afloje los tornillos de alta resistencia con la llave Allen y levante la carcasa de el domo de la carcasa de la unidad. Procure no dañar el domo ni rayar el cristal.
3. Quite la cubierta plástica del cable (vea la ilustración).
4. Introduzca el cable de red y de energía eléctrica, así como los cables de E/S por el anillo y caucho exterior (empuje los cables a través de la ranura).
5. Utilice los tapones ciegos suministrados para llenar hoyos no usados en el tapón de caucho.
6. Conecte la cubierta plástica del cable al hoyo del conducto en el lado o el fondo del AXIS E 225FD, dependiendo de la instalación.
7. Dirija los cables por la cubierta plástica de cable, empuje el tapón de caucho en el lugar y apriete el anillo exterior para asegurar los cables. Utilice sellador de silicona, si es necesario.
8. Utilizando la plantilla de taladrado, haga tres orificios en el techo o la pared. Si la cámara se instala en posición vertical, el orificio del conducto lateral debe quedar orientado hacia abajo.
9. Instale la carcasa de la unidad en el techo o la pared con los tornillos y tapones proporcionados. Selle los orificios con sellante de silicona para evitar que entre humedad procedente de escapes en la carcasa.



Nota:

El uso de la entrada de cables es opcional. Para obtener una protección a prueba de golpes de los cables, utilice conductos a prueba de golpes.

3 Conexión de los cables



1. Conecte el cable de red al conector de red de la cámara.
2. Conecte el bloque de conectores de alimentación a la corriente utilizando uno de los métodos siguientes:
 - PoE (corriente a través de Ethernet) con el cable de red. Esta opción se detectará automáticamente si está disponible en la red. **Tenga en cuenta que el método PoE sólo proporciona corriente a la cámara y no al calentador.**
 - Conecte el adaptador de corriente para interiores al bloque de conectores de alimentación de la carcasa de la cámara. **Tenga en cuenta que el adaptador de corriente para interiores sólo proporciona corriente a la cámara y no al calentador.**
 - Conecte un fuente de alimentación de exteriores al bloque de conectores de alimentación de la carcasa de la cámara. Si desea más información sobre las fuentes de alimentación de exteriores disponibles, visite las páginas Web de asistencia técnica (<http://www.axis.com/techsup/>).
3. Compruebe que los LED de red, estado y corriente emiten una luz verde. Si desea utilizar el calentador, compruebe que el LED del calentador está de color verde. Para obtener una descripción de los LED, consulte la tabla de la página 68.
4. Si desea información sobre cómo asignar una dirección IP a la AXIS 225FD, consulte "Asignación de una dirección IP" en la página 62.

4 Asignación de una dirección IP

Actualmente, la mayoría de redes disponen de un servidor DHCP que asigna direcciones IP a dispositivos conectados de forma automática. Si su red no dispone de un servidor DHCP, AXIS 225FD utilizará 192.168.0.90 como dirección IP predeterminada.

Si desea asignar una dirección IP estática, el método de Windows recomendado es **AXIS IP Utility** o **AXIS Camera Management**. En función del número de cámaras que desee instalar, deberá utilizar el método que se adapte mejor a sus necesidades.

Ambas aplicaciones son gratuitas y están disponibles en el CD del producto de vídeo en red de Axis suministrado con este producto o pueden descargarse de www.axis.com/techsup.

Método	Recomendado para	Sistema operativo
 AXIS IP Utility Consulte la página 63	Cámaras individuales Instalaciones pequeñas	Windows
 AXIS Camera Management Consulte la página 62	Varias cámaras Instalaciones grandes Instalación en una subred diferente	Windows 2000 Windows XP Pro Windows 2003 Server

Notas:

- Si no puede asignar la dirección IP, compruebe que no haya ningún cortafuegos que bloquee la operación.
- Consulte la página 69 para conocer otros métodos para asignar o detectar la dirección IP de la AXIS 225FD, por ejemplo, en otros sistemas operativos.

AXIS IP Utility: para cámaras individuales o instalaciones pequeñas

AXIS IP Utility encuentra y muestra automáticamente los dispositivos Axis que existen en la red. Además, puede utilizarse para asignar manualmente una dirección IP estática.

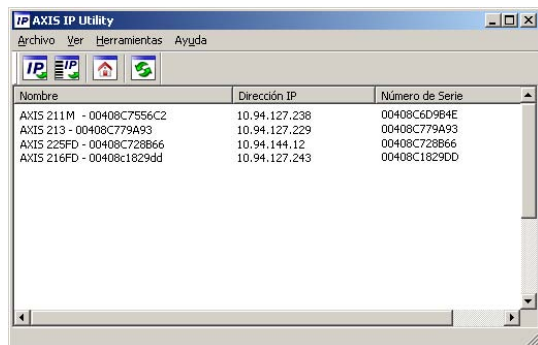

Recuerde que el equipo que ejecute AXIS IP Utility debe instalarse en el mismo segmento de red (subred física) que la AXIS 225FD.

Detección automática

1. Compruebe que la AXIS 225FD está conectada a la red y que recibe alimentación.
2. Inicie AXIS IP Utility.
3. Cuando la cámara aparezca en la ventana, haga doble click en ella para abrir su página de inicio.
4. Consulte la página 65 para obtener instrucciones sobre cómo asignar la contraseña.

Asignación manual de la dirección IP

1. Obtenga una dirección IP que no esté en uso y que se encuentre en el mismo segmento que su equipo.
2. Haga click en el botón  'Asignar la dirección IP a partir del número de serie) e introduzca el número de serie y la dirección IP de la AXIS 225FD. El número de serie aparece en la etiqueta del producto.
3. Haga click en el botón 'Asignar' y siga las instrucciones.
4. Haga click en 'Página de inicio' para acceder a las páginas Web de la cámara.
5. Consulte la página 65 para obtener instrucciones sobre cómo configurar la contraseña.

AXIS Camera Management: para varias cámaras e instalaciones grandes

AXIS Camera Management puede detectar automáticamente varios dispositivos Axis, mostrar el estado de la conexión, administrar las actualizaciones del firmware y configurar direcciones IP.

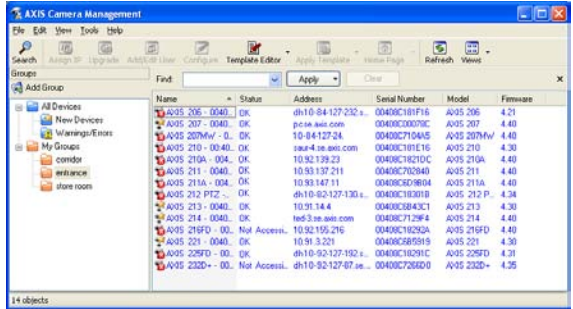

Detección automática

1. Compruebe que la cámara está conectada a la red y que recibe alimentación.
2. Inicie AXIS Camera Management. Cuando aparezca la AXIS 225FD en la ventana, haga doble click en el icono para abrir la página de inicio.
3. Consulte la página 65 para obtener instrucciones sobre cómo configurar la contraseña.

Asignación de una dirección IP en un dispositivo individual

1. Seleccione AXIS 225FD en AXIS Camera Management y haga click en el botón Assign IP (Asignar IP).
2. Seleccione Assign the following IP address (Asignar la dirección siguiente) e introduzca la IP la máscara de subred y el enrutador predeterminado que utilizará el dispositivo.
3. Haga click en el botón OK (Aceptar).

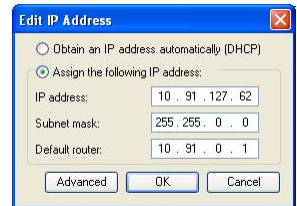

Asignación de direcciones IP en varios dispositivos

AXIS Camera Management acelera el proceso de asignación de direcciones IP en varios dispositivos indicando direcciones IP disponibles dentro de un intervalo especificado.

1. Seleccione los dispositivos que desee configurar (se pueden seleccionar varios modelos) y haga click en el botón Assign IP (Asignar IP).
2. Seleccione Assign the following IP address range (Asignar la siguiente dirección) e introduzca las direcciones IP, la máscara de subred y el enrutador predeterminado que utilizará el dispositivo.
3. Haga click en el botón OK (Aceptar).

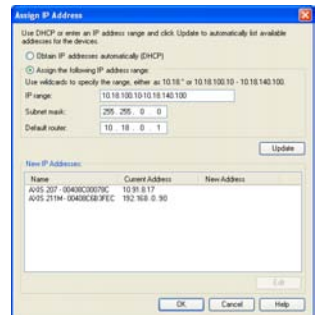

5 Configuración de la contraseña

1. Al acceder a la AXIS 225FD por primera vez, aparecerá el diálogo “Configure Root Password” (Configurar contraseña raíz) en la pantalla.
2. A continuación, escriba una contraseña y vuelva a escribirla para confirmarla. Haga clic en **Aceptar**.
3. Escriba el nombre de usuario: **root**
Nota: el nombre de usuario predeterminado para el administrador **root** es permanente y no se puede borrar.
4. Escriba la contraseña que introdujo en el paso 2 y haga clic en **OK** (Aceptar). Si perdió u olvidó la contraseña, debe restablecer la AXIS 225FD a los valores iniciales. Consulte la página 71.
5. Si es necesario, haga clic en **Yes (Si)** para instalar el AMC (AXIS Media Control) para poder visualizar el flujo de video en el explorador. Para ello, debe tener derechos de administrador en su equipo.
6. La página de Live View de la AXIS 225FD aparece con enlaces a las herramientas de configuración que le permiten adaptar la cámara a sus necesidades específicas.
7. Consulte “Ajuste de la imagen” en la página 66 para configurar el enfoque y el zoom y terminar la instalación del hardware.

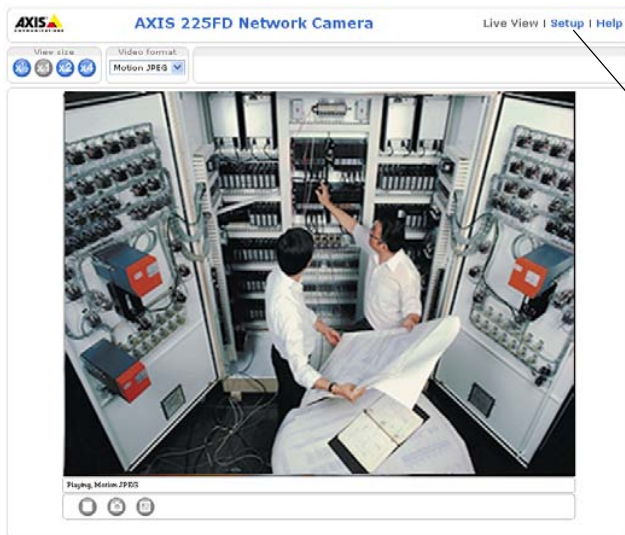
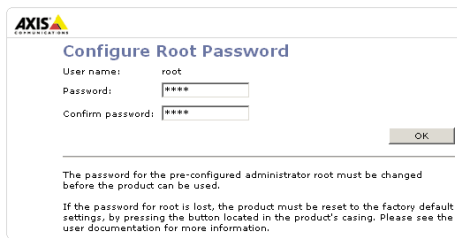

→ **Help (Ayuda)** - Presenta ayuda en línea sobre todos los aspectos del uso de la cámara.

→ **Setup (Configuración)** - Proporciona todas las herramientas necesarias para configurar la cámara según sus necesidades.

6 Ajuste de la imagen

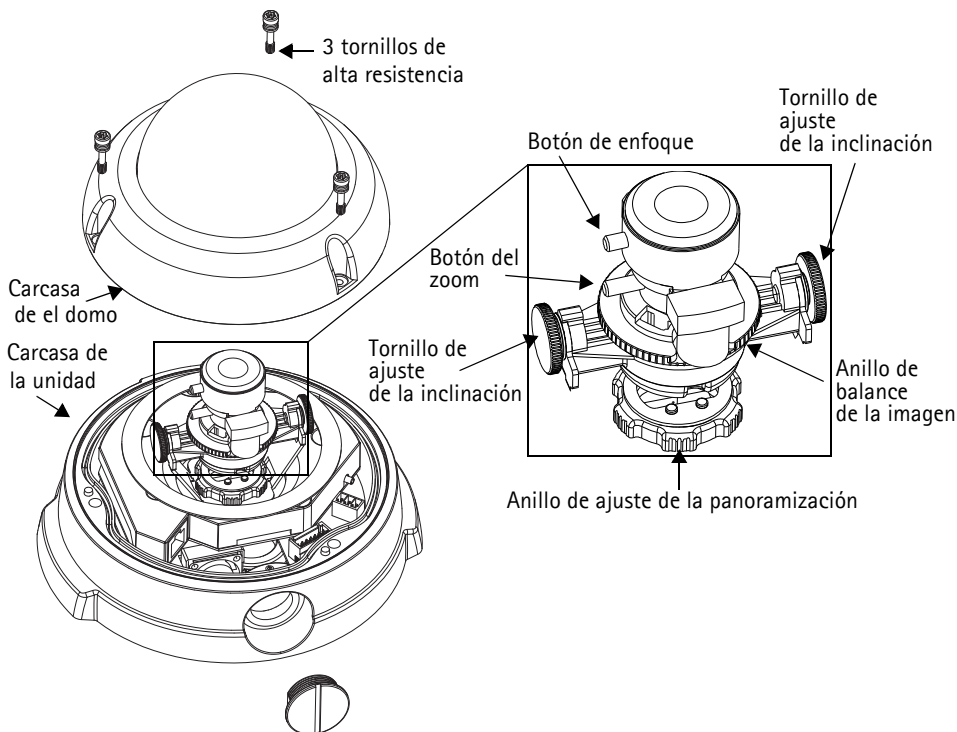

1. Abra la página Live View en la interfaz Web y realice los ajustes siguientes:
2. Afloje el anillo de ajuste de la panoramización y los tornillos de ajuste de la inclinación. Sujete la lente mientras gira el anillo de ajuste de la panoramización. De lo contrario, puede que la lente gire al mismo tiempo que el anillo de bloqueo y dañe o desconecte el cable.
3. Gire la lente en el sentido deseado. No gire la lente más de 360°, puesto que los cables internos podrían desconectarse.
4. Una vez que haya conseguido la posición deseada, apriete con cuidado el anillo de ajuste de la panoramización y los tornillos de ajuste de la inclinación para fijar la posición de la cámara.
5. Gire el anillo de balance de la imagen para posicionar la imagen en el ángulo correcto.
6. Afloje el botón del zoom en el sentido contrario a las agujas del reloj, gire el anillo del zoom y elija la posición de zoom deseada.

Nota: Debido a la reflexión en el domo, la imagen puede aparecer ligeramente fuera de foco una vez que el domo ha sido puesto en su lugar. Para compensar, enfoque un objeto más cercano que el área que se desea vigilar.

- Vaya al menú **Basic Configuration** (Configuración básica) de la interfaz Web y seleccione **Focus** (Enfoque). Siga las instrucciones de la pantalla para configurar el enfoque.

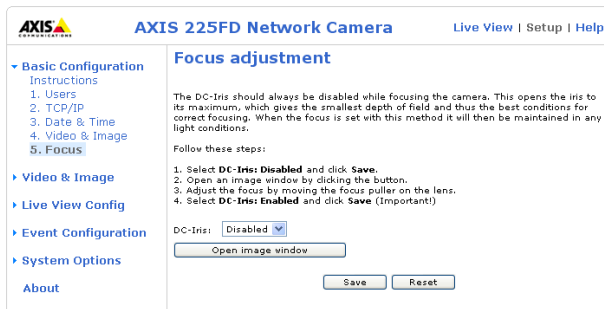

- Tras fijar el zoom y el enfoque, bloquee el botón del zoom y el del enfoque en su posición girando los tornillos en el sentido de las agujas del reloj.

Nota: La imagen puede ajustarse en caso de poca iluminación. Si desea más información, vaya a 'Setup > Video & Image > Advanced' (Configurar > Vídeo e imagen > Avanzadas) y consulte los archivos de ayuda.

Finalización de la instalación

- Compruebe que el cordón de seguridad esté atado al gancho para evitar que la carcasa de el domo caiga de la carcasa de la unidad durante el proceso de instalación. Procure no dañar el domo ni rayar el cristal.
- Gire el revestimiento de protección negro del interior de el domo para que coincida con la posición de la cámara.
- Limpie el domo con un trapo suave y seco para eliminar el polvo y las huellas dactilares y utilice un ventilador para retirar el polvo de la lente.
- Remueva la bolsita de gel de sílice de la bolsa plástica y retire el papel protector de la tira adhesiva. Coloque la bolsita de gel de sílice en la cámara, tal y como lo sugiere la ilustración.
- Vuelva a colocar la carcasa de el domo y apriete los tornillos de alta resistencia con la llave Allen. La instalación ha finalizado.

Coloque la bolsita de gel de sílice aquí

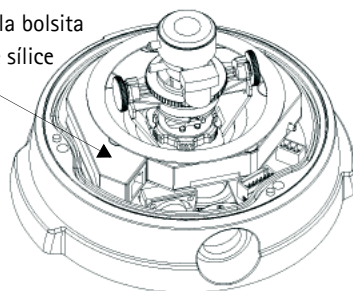

Nota: La bolsita de gel de sílice absorberá la humedad atrapada en la cubierta de la cúpula durante la instalación. Confirme que la bolsita esté asegurada de tal manera que no obstruya la cámara, los diodos de luz (LED) o los cables de conexión.

Tabla 1 – Bloque de conectores del terminal de E/S

Cla vija	Función	Descripción
1	Salida A	En los terminales de salida del dispositivo externo (A y B) no se distingue el positivo del negativo (+ y -). Los terminales utilizan un fotoacoplador y están aisladas eléctricamente del resto de los circuitos internos. La carga máxima no debe superar los 100 mA y el voltaje máximo no debe ser mayor de 50 VCC o 35VAC.
2	Salida B	
3	Salida digital 1	Conecte una toma de tierra para activarla o déjela suelta (o desconectada) para desactivarla.
4	Salida digital 2	
5	RS-485/422-A (sin inversión)	Interfaz RS-458/422 semidúplex para controlar equipos auxiliares.
6	RS-485/422-B (con inversión)	
7	TIERRA	Puesta a tierra.

Tabla 2 – Indicadores LED:

LED	Función	Color	Descripción
1	Red	Verde	Fijo para indicar conexión a una red de 100 Mbit/s. Parpadeo para indicar actividad de red.
		Ámbar	Fijo para indicar conexión a una red de 10 Mbit/s. Parpadeo para indicar actividad de red.
		Rojo	Parpadeo rápido junto con el indicador de estado si se produce un error de hardware.
		Apagado	Sin conexión.
2	Estado	Verde	Verde fijo cuando el funcionamiento es normal.
		Ámbar	Ámbar fijo cuando se restablecen los valores o la configuración iniciales.
		Rojo	Parpadeo lento si no se puede realizar una actualización. Parpadeo rápido junto con el indicador de red si se produce un error de hardware.
3	Calentador	Verde	Verde fijo si la alimentación conectada resulta suficiente para el calentador, es decir, 12 V CC mín. 20 W o 24 V CA mín. 25 VA.
		Rojo	Alimentación insuficiente para el calentador.
4	Alimentación	Verde	Funcionamiento normal.
		Ámbar	Parpadeo verde/ámbar durante la actualización del firmware.

Todos los métodos de instalación

Esta tabla presenta todos los métodos disponibles para configurar o descubrir la dirección IP. Seleccione un método de la columna izquierda y compruebe los requisitos relacionados a la derecha.

	Sistema operativo	Notas
UPnP™	Windows (ME o XP)	La cámara se detecta y añade a "Mis sitios de red" automáticamente, siempre que esta opción esté habilitada en el equipo.
Bonjour	MAC OSX (10.4 o posterior)	Aplicable a navegadores compatibles con Bonjour. Navegue hasta el favorito Bonjour™ del explorador (p. ej., Safari) y haga clic en el vínculo para acceder a las páginas Web de la cámara.
AXIS Internet Dynamic DNS Service	Todos	Servicio gratuito suministrado por Axis que permite instalar la cámara de forma rápida y sencilla. Es necesario disponer de conexión a Internet sin proxy HTTP. Para más información, consulte www.axiscam.net
ARP/Ping	Todos	Véase más adelante. El comando debe emitirse en los dos minutos posteriores al encendido de la cámara.
Acceso a las páginas admin. del servidor DHCP	Todos	Para acceder a las páginas admin. del servidor DHCP en red, consulte la documentación del servidor.

Instalación manual con ARP/Ping

1. Adquiera una dirección IP en el mismo segmento de red en el que está conectado su equipo.
2. Ubique el número de serie (N/S) en la etiqueta del producto de la AXIS 225FD.
3. Abra una ventana de símbolos del sistema en el equipo y escriba los comandos siguientes (los adecuados para el sistema operativo que utilice):

Sintaxis de Windows:
<pre>arp -s <Dirección IP> <Número de serie> ping -l 408 -t <Dirección IP></pre>
Ejemplo de Windows:
<pre>arp -s 192.168.0.125 00-40-8c-18-10-00 ping -l 408 -t 192.168.0.125</pre>

Sintaxis de UNIX/Linux/Mac:
<pre>arp -s <Dirección IP> <Número de serie> temp ping -s 408 <Dirección IP></pre>
Ejemplo de UNIX/Linux/Mac:
<pre>arp -s 192.168.0.125 00:40:8c:18:10:00 temp ping -s 408 192.168.0.125</pre>

4. Compruebe que el cable de red está conectado a la cámara y desconecte y vuelva a conectar la corriente para iniciarla o reiniciarla.
5. Cierre la línea de comando cuando vea "Reply from 192.168.0.125:" (Respuesta de 192.168.0.125:) o similar.
6. En el explorador, escriba <http://<dirección IP>> en el campo Ubicación/Dirección y pulse Intro en el teclado.

Notas:

- Para abrir una línea de comando en Windows: desde el menú Inicio, seleccione Ejecutar... y escriba cmd. Haga clic en Aceptar.
- Para utilizar el comando ARP en un sistema operativo Mac OS X, utilice la herramienta Terminal, que se encuentra en Aplicaciones > Utilidades.

Acceso a la AXIS 225FD desde Internet

Una vez instalada, puede accederse a la AXIS 225FD desde su red local (LAN). Para acceder a la cámara desde Internet, los routers deben estar configurados para permitir el tráfico de datos de entrada, que normalmente se efectúa en un puerto específico. Para obtener más instrucciones, consulte la documentación de su router.

Para obtener más información sobre este u otros temas, visite Axis Support Web en www.axis.com/techsup.

Restablecimiento de los valores iniciales

Siguiendo estas instrucciones, podrá restablecer todos los parámetros, incluida la dirección IP, a los valores iniciales:

1. Desconecte la alimentación de la cámara.
2. Mantenga presionado el botón de control y vuelva a conectar la alimentación.
3. Mantenga presionado el botón de control hasta que el indicador de alimentación emita una luz ámbar (puede tardar hasta 15 segundos en encenderse).
4. Suelte el botón de control.
5. Cuando el indicador de alimentación emita una luz verde (lo que puede tardar hasta 1 minuto), ha finalizado el proceso y se han restablecido los valores iniciales de la cámara.
6. Vuelva a instalar la AXIS 225FD utilizando uno de los métodos de instalación descritos en este documento.

Más información

Consulte los archivos de ayuda y el manual del usuario si desea obtener más información sobre las distintas funciones de AXIS 225FD. El manual del usuario de la AXIS 225FD está disponible en el sitio Web de Axis (<http://www.axis.com>) y en el CD de instalación Axis.

