

## AXIS T92A00 Gehäuse

Schutzgehäuse für Netzwerk-Kameras von Axis.



- > Installation im Innen- und Außenbereich
- > Einfache Installation
- > Aluminiumgehäuse
- > Schutz nach IP66
- > Inklusive Sonnenschutz

Das AXIS T92A00 Gehäuse schützt die Axis Netzwerk-Kamera in Außenbereichen und in Innenräumen mit widrigen Bedingungen.

Das AXIS T92A00 Gehäuse ist maßgeschneidert für Axis Netzwerk-Kameras, das moderne Gehäuse hat eine Seitenöffnung und ein integriertes Netzteil für eine einfache und zeitsparende Installation

Das AXIS T92A00 Gehäuse ist aus Aluminiumdruckguss gefertigt und bietet Schutz nach IP66 vor Staub und starkem Regen.

Der Sonnenschutz mit seinem integrierten Kanten-schutz bietet gute thermische Isolierung und ermöglicht den Betrieb der Axis Netzwerk-Kamera bei Temperaturen von bis zu +50 °C. Die niedrigste Betriebstemperatur ist -20 °C.

Es stehen mehrere Halterungen und Zubehörteile zur Verfügung, z. B. Decken- und Wandhalterungen, Turmhalterungen und Adapter.

Unterstützt werden die Netzwerk-Kameras AXIS 210, AXIS 210A, AXIS 211, AXIS 211A, AXIS 211M, AXIS 211W, AXIS 221, AXIS 223M, AXIS Q1755, AXIS P1311, AXIS P1343, AXIS P1344 und AXIS P1346.



# Technische Daten – AXIS T92A00 Gehäuse

Allgemein	
<b>Unterstützte Kameras</b>	AXIS 210*, AXIS 210A*, AXIS 211, AXIS 211A, AXIS 211M, AXIS 211W**, AXIS 221, AXIS 223M, AXIS Q1755, AXIS P1311, AXIS P1343, AXIS P1344 und AXIS P1346 Netzwerk-Kameras <i>*Nur für den Innenbereich geeignet **Externe Antenne erforderlich</i>
<b>Gehäuse</b>	Aluminiumdruckguss Sonnenschutz in ABS Farbe: RAL9002 – weißgrau 3 entfernbare Kabelflansche (2xPG9 & 1xPG11)
<b>Stromversorgung</b>	230 VAC / 44W
<b>Umgebung</b>	Innenräume/Außenbereich
<b>Betriebsbedingungen</b>	-20 °C bis + 50 °C
<b>Schutz-Standard</b>	IP66
<b>Zulassungen</b>	CE: EN 60950, EN 61000-6-3, EN 50130-4
<b>Gewicht</b>	3,0 kg inkl. Sonnenschutz
<b>Im Lieferumfang enthaltenes Zubehör</b>	Sonnenschutz, Heizung und Thermostat, Installations-Kits für Kamera, Installationshandbuch

Weitere Informationen finden Sie unter [www.axis.com/accessories](http://www.axis.com/accessories)

### Sonderzubehör

**Wandhalterungen**

Kugelgelenke und integrierter Anschlusskasten



Kugelgelenk



Kugelgelenk und interner Kabelkanal



---

**Deckenhalterungen**

Kugelgelenk und interner Kabelkanal



Kugelgelenk



Kugelgelenk



Turmhalterung mit Kugelgelenk



---

Wasserfester Anschluss



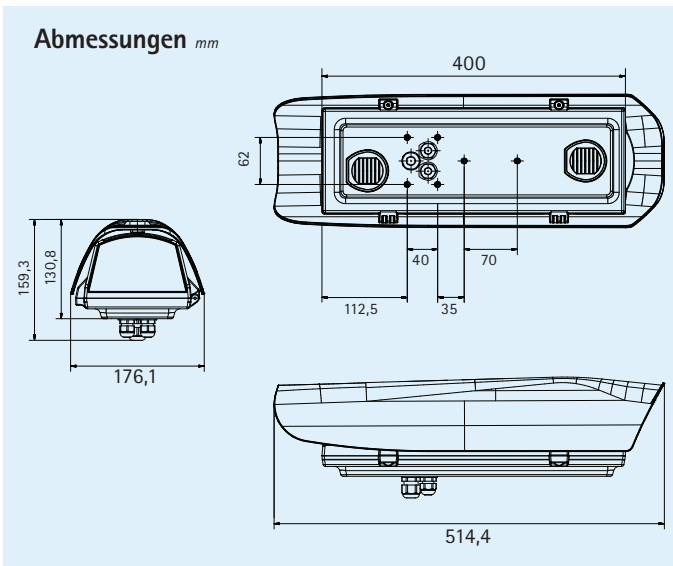

### Wandhalterung – Zubehör

Adapterplatte



Mastadapter



Eckhalterung

