

ENGLISH

FRANÇAIS

DEUTSCH

ITALIANO

ESPAÑOL

РУССКИЙ

日本語

## **AXIS Camera Station S10 Recorder Series**

**AXIS Camera Station S1032 Mk II Recorder**

**AXIS Camera Station S1048 Mk II Recorder**

# **Installation Guide**

## Legal Considerations

Video and audio surveillance can be regulated by laws that vary from country to country. Check the laws in your local region before using this product for surveillance purposes.

This product is subject to US EAR export control regulations. You should always consult and comply with the regulations of the appropriate export control authorities.

## Liability

Every care has been taken in the preparation of this document. Please inform your local Axis office of any inaccuracies or omissions. Axis Communications AB cannot be held responsible for any technical or typographical errors and reserves the right to make changes to the product and manuals without prior notice. Axis Communications AB makes no warranty of any kind with regard to the material contained within this document, including, but not limited to, the implied warranties of merchantability and fitness for a particular purpose. Axis Communications AB shall not be liable nor responsible for incidental or consequential damages in connection with the furnishing, performance or use of this material. This product is only to be used for its intended purpose.

## Intellectual Property Rights

Axis AB has intellectual property rights relating to technology embodied in the product described in this document. In particular, and without limitation, these intellectual property rights may include one or more of the patents listed at [www.axis.com/patent.htm](http://www.axis.com/patent.htm) and one or more additional patents or pending patent applications in the US and other countries.

This product contains licensed third-party software. See the menu item "About" in the product's user interface for more information.

This product contains source code copyright Apple Computer, Inc., under the terms of Apple Public Source License 2.0 (see [www.opensource.apple.com/aps/](http://www.opensource.apple.com/aps/)). The source code is available from <https://developer.apple.com/bonjour/>

## Equipment Modifications

This equipment must be installed and used in strict accordance with the instructions given in the user documentation. This equipment contains no user-serviceable components. Unauthorized equipment changes or modifications will invalidate all applicable regulatory certifications and approvals.

## Contact Information

Axis Communications AB  
Emdalavägen 14  
223 69 Lund  
Sweden

Tel: +46 46 272 18 00

Fax: +46 46 13 61 30

[www.axis.com](http://www.axis.com)

## Support

Should you require any technical assistance, please contact your Axis reseller. If your questions cannot be answered immediately, your reseller will forward your queries through the appropriate channels to ensure a rapid response. If you are connected to the Internet, you can:

- download user documentation and software updates
- find answers to resolved problems in the FAQ database. Search by product, category, or phrase
- report problems to Axis support staff by logging in to your private support area

- chat with Axis support staff
- visit Axis Support at [www.axis.com/techsup/](http://www.axis.com/techsup/)

Should you require any technical assistance, please contact appropriate channels according to your AVHS license agreement to ensure a rapid response.

Should you require any technical assistance, please contact ADP Helpdesk to ensure a rapid response.

## Learn More!

Visit Axis learning center [www.axis.com/academy/](http://www.axis.com/academy/) for useful trainings, webinars, tutorials and guides.

## Copyright and Trademark Acknowledgments

©2015 Axis Communications AB, © 2014 Dell Inc. All rights reserved. This product is protected by U.S. and international copyright and intellectual property laws. AXIS COMMUNICATIONS, AXIS, ETRAX, ARTPEC and VAPIX are registered trademarks or trademark applications of Axis AB in various jurisdictions. All other company names and products are trademarks or registered trademarks of their respective companies. We reserve the right to introduce modifications without notice.

Dell™ is a trademark of Dell Inc. Ethernet, Internet Explorer, WWW are registered trademarks of the respective holders. Microsoft®, Windows®, MS-DOS®, Windows Vista®, the Windows Vista start button, and Office Outlook® are either trademarks or registered trademarks of Microsoft Corporation in the United States and/or other countries. Java and all Java-based trademarks and logos are trademarks or registered trademarks of Oracle and/or its affiliates.

## Safety Information

Read through this Installation Guide carefully before installing the product. Keep the Installation Guide for future reference.

### Hazard Levels

**▲DANGER**

Indicates a hazardous situation which, if not avoided, will result in death or serious injury.

**▲WARNING**

Indicates a hazardous situation which, if not avoided, could result in death or serious injury.

**▲CAUTION**

Indicates a hazardous situation which, if not avoided, could result in minor or moderate injury.

**NOTICE**

Indicates a situation which, if not avoided, could result in damage to property.

### Other Message Levels

**Important**

Indicates significant information which is essential for the product to function correctly.

**Note**

Indicates useful information which helps in getting the most out of the product.

# AXIS Camera Station S10 Recorder Series

---

## Safety Instructions

### **▲WARNING**

- The Axis product shall be installed by a trained professional.

### **▲CAUTION**

- Be careful of sharp metal edges. Use cut-resistant gloves during installation.

### **NOTICE**

- The Axis product shall be used in compliance with local laws and regulations.
- Store the Axis product in a dry and ventilated environment.
- Avoid exposing the Axis product to shocks or heavy pressure.
- Avoid exposing the Axis product to vibration.
- Use only applicable tools when installing the Axis product. Using excessive force with power tools could cause damage to the product.
- Do not use chemicals, caustic agents, or aerosol cleaners.
- Use a clean cloth dampened with pure water for cleaning.
- Use only accessories that comply with the technical specification of the product. These can be provided by Axis or a third party.
- Use only spare parts provided by or recommended by Axis.
- Do not attempt to repair the product yourself. Contact Axis support or your Axis reseller for service matters.

### **NOTICE**

- When transporting the Axis product, use the original packaging or equivalent to prevent damage to the product.

The Axis product uses a 3.0 V CR2032 lithium battery as the power supply for its internal real-time clock (RTC). Under normal conditions this battery will last for a minimum of five years.

The battery should not be replaced unless required, but if the battery does need replacing, contact Axis support at [www.axis.com/techsup](http://www.axis.com/techsup) for assistance.

Lithium coin cell 3.0 V batteries contain 1,2-dimethoxyethane; ethylene glycol dimethyl ether (EGDME), CAS no. 110-71-4.

### **▲WARNING**

- Risk of explosion if the battery is incorrectly replaced.
- Replace only with an identical battery or a battery which is recommended by Axis.
- Dispose of used batteries according to local regulations or the battery manufacturer's instructions.

## Installation Guide

This Installation Guide provides instructions for installing AXIS S1032 Mk II and AXIS S1048 Mk II. For other aspects of using the product, go to [www.axis.com](http://www.axis.com)

## Installation Steps

1. Make sure the package contents, tools and other materials necessary for the installation are in order. See *page 5*.
2. Study the hardware overview. See *page 6*.
3. Connect the cables. See *page 9*
4. Setup software. See *page 11*
5. Network configuration. See *page 11*
6. Get Started. See *page 11*

## Package Contents

- AXIS Camera Station S1032 Mk II Recorder or  
AXIS Camera Station S1048 Mk II Recorder
- Power cables
- Rails mount kit
- Bezel and bezel key
- Cable straps
- Safety and Regulatory document
- Installation Guide (this document)

# AXIS Camera Station S10 Recorder Series

---

## Hardware Overview

### Front Panel S1032 Mk II

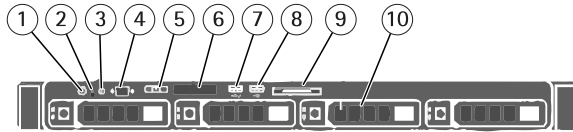

- 1 *Power button, power light*
- 2 *NMI button*
- 3 *System identification button*
- 4 *Video connector*
- 5 *LCD menu buttons*
- 6 *LCD panel*
- 7 *USB management port*
- 8 *USB connector*
- 9 *Information tag*
- 10 *Hard drive slots*

## Back Panel S1032 Mk II

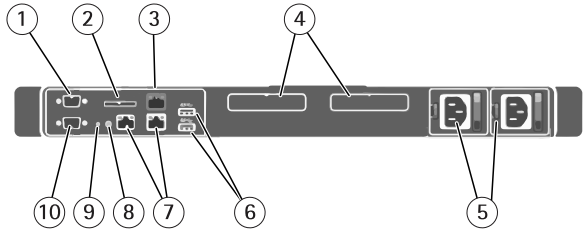

- 1 Serial connector
- 2 vFlash media card slot (optional)
- 3 Not used
- 4 PCIe expansion card slots (2)
- 5 Power supply unit (PSU1 and PSU2)
- 6 USB 3.0 connectors (2)
- 7 Ethernet connectors
- 8 System identification button
- 9 System identification connector
- 10 Video connector

## Front Panel S1048 Mk II

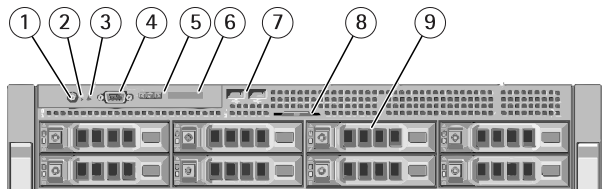

- 1 Power button, power light

# AXIS Camera Station S10 Recorder Series

---

- 2 *NMI button*
- 3 *System identification button*
- 4 *Video connector*
- 5 *LCD menu buttons*
- 6 *LCD panel*
- 7 *USB connector*
- 8 *Information tag*
- 9 *Hard drive slots*

## Back Panel S1048 Mk II

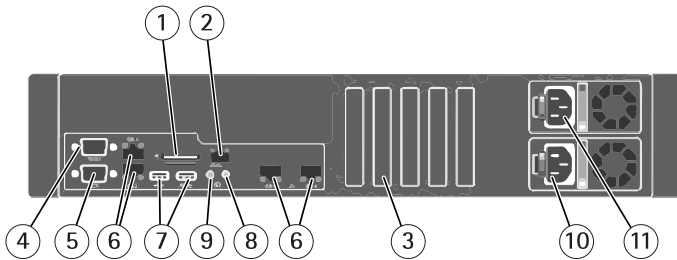

- 1 *vFlash media card slot (Optional)*
- 2 *Not used*
- 3 *PCIe expansion card slots (5)*
- 4 *Serial connector*
- 5 *Video connector*
- 6 *Ethernet connectors (2)*
- 7 *USB connectors (2)*
- 8 *System identification connector*
- 9 *System identification button*
- 10 *Power supply (PSU2)*
- 11 *Power supply (PSU1)*

## Unpack and Install the Recorder

Unpack your system and identify each item, see *Package Contents on page 5*. Assemble the rails and install the Axis recorder in the rack following the safety instructions and the rack installation instructions provided with your system.



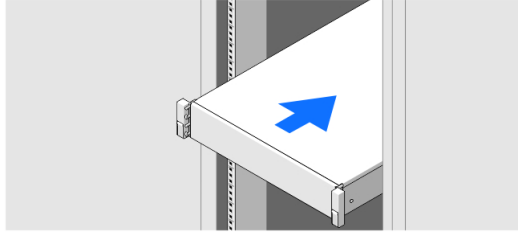

## Connect the Cables

### Important

Before you begin any of the procedures in this section, read the safety information that shipped with your computer. For additional information, see [www.axis.com](http://www.axis.com)

### Note

Some devices may not be included if you did not order them.

1. Connect the keyboard, mouse and monitor. The connectors on the back of your system have icons indicating which cable to plug into each connector. Be sure to tighten the screws (if any) on the monitor's cable connector.

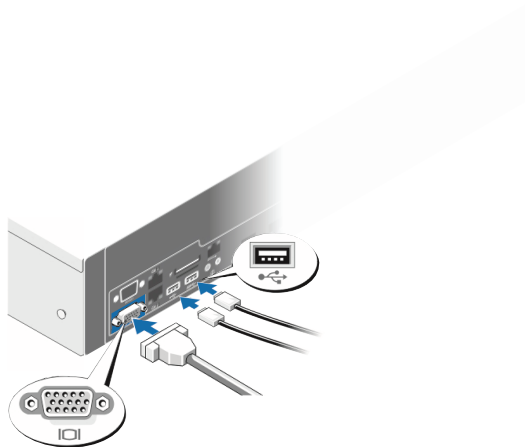

2. Connect the system's power cable(s) to the system and, if a monitor is used, connect the monitor's power cable to the monitor.

# AXIS Camera Station S10 Recorder Series

---

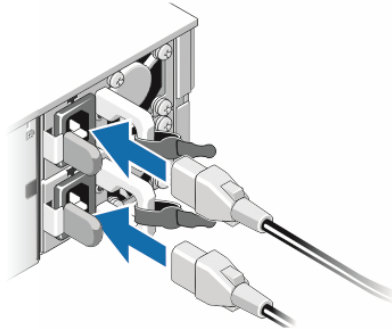

3. Secure the power cables by bending the system power cables, as shown in the illustration, and attach to the cable straps. Plug the other end of the power cables into a grounded electrical outlet or a separate power source such as an uninterruptible power supply (UPS) or a power distribution unit (PDU).

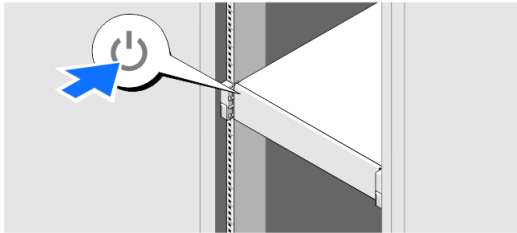

4. Press the power button to turn on the recorder. The power indicator should light.

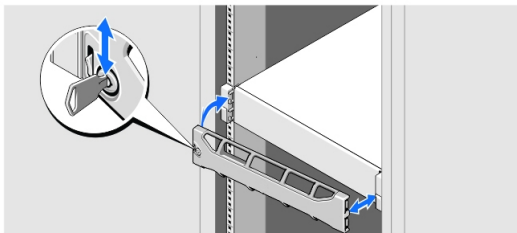

5. Install the bezel.

## Set Up Software

When the computer has been powered on, the Windows operating system will start. Follow the instructions displayed on the screen and provide the required information. When the Windows installation is configured, **Get Started Application** will start automatically. Follow the steps on the screen.

## Network Configuration

AXIS Camera Station can record and play back video from cameras and video encoders that are connected to a LAN (Local Area Network) or to a WAN (Wide Area Network). Depending on the installation, follow the instructions under Network & Security Configuration in **AXIS Camera Station User Manual** available at [www.axis.com](http://www.axis.com)

## Get Started with AXIS Camera Station

Start AXIS Camera Station Client and the wizard "Get Started with AXIS Camera Station" starts automatically. "Get Started with AXIS Camera Station" provides a quick way to add cameras and to configure and enable recording:

1. Register your pre-installed licenses
2. Select cameras and video encoders to add.
3. Select recording methods and where to store recordings.
4. Review settings and click **Finish** to add cameras.
5. Start recording and viewing with AXIS Camera Station on AXIS S9001 Mk II / AXIS S9002 Desktop Terminal.

For more information, see the built-in help and **AXIS Camera Station User Manual** available at [www.axis.com](http://www.axis.com)

## Specification

### Note

Offerings may vary by region. The following specifications are only those required by law to ship with your computer. For more information regarding the configuration of your computer, click Start > Help and Support and select the option to view information about your computer

### Power

AC Power Supply (per power supply)

	AXIS S1032 Mk II	AXIS S1048 Mk II
Wattage	350 W	495 W

# AXIS Camera Station S10 Recorder Series

Heat dissipation	1357.1 BTU/hr	1908 BTU/hr maximum
Voltage	100 V AC to 240 V AC	100 V AC to 240 V AC, autoranging, 50/60 Hz
<b>Note</b> This system is also designed to be connected to IT power systems with a phase to phase voltage not exceeding 230 V		
Coin-cell battery	3 V CR2032 lithium coin cell	3 V CR2032 lithium coin cell

**Note**

Heat dissipation is calculated by using the power supply wattage rating.

**Physical**

	AXIS S1032 Mk II	AXIS S1048 Mk II
Height	42.8 mm (1.68 inch)	86.8 mm (3.41 inch)
Width	With rack latches 482.4 mm (18.99 inch) Without rack latches 434.0 mm (17.09 inch)	With rack latches 482.4 mm (18.99 inch) Without rack latches 434.0 mm (17.09 inch)
Depth	610 mm (24 inch)	646 mm (25.4 inch)
Weight	14 kg (31 lbs)	20 kg (44 lb)

**Environmental**

Temperature

# AXIS Camera Station S10 Recorder Series

ENGLISH

	AXIS S1032 Mk II	AXIS S1048 Mk II
Operating	<p>Continuous operation: 10°C to 35°C (50°F to 95°F) with no direct sunlight on the equipment</p> <p><b>Note</b> For information on supported expanded operating temperature range and configurations, see <a href="http://support.dell.com/manuals">support.dell.com/manuals</a></p>	<p>Continuous operation: 10 °C to 35 °C at 10% to 80% relative humidity (RH), with 29 °C max dew point. De-rate maximum allowable dry bulb temperature at 1 °C/300 m above 950 m (1°F per 550 ft).</p> <p><b>Note</b> For information on supported expanded operating temperature range and configurations, see <a href="http://support.dell.com/manuals">support.dell.com/manuals</a></p>
Storage	-40 °C to 65 °C (-40 °F to 149°F) with a maximum temperature gradation of 20 °C per hour	-40 °C to 65 °C (-40 °F to 149°F) with a maximum temperature gradation of 20 °C per hour

Relative humidity

	AXIS S1032 Mk II	AXIS S1048 Mk II
Operating	10% to 80% (noncondensing)	10% to 80% (noncondensing)
Storage	5% to 95% (noncondensing)	5% to 95% (noncondensing)

## Further Information

For the latest version of this document, see [www.axis.com](http://www.axis.com)

The User Manual is available at [www.axis.com](http://www.axis.com)

Visit [www.axis.com/techsup](http://www.axis.com/techsup) to check if there is updated firmware available for your network product. To see the currently installed firmware version, go to **Setup > About**.

Visit Axis learning center [www.axis.com/academy](http://www.axis.com/academy) for useful trainings, webinars, tutorials and guides.

## Warranty Information

For information about Axis' product warranty and thereto related information, see [www.axis.com/warranty/](http://www.axis.com/warranty/)



## Informations sur la sécurité

Lisez attentivement ce guide d'installation avant d'installer l'appareil. Conservez le guide d'installation pour toute référence ultérieure.

### Niveaux de risques

#### **▲DANGER**

Indique une situation dangereuse qui, si elle n'est pas évitée, entraînera le décès ou des blessures graves.

#### **▲AVERTISSEMENT**

Indique une situation dangereuse qui, si elle n'est pas évitée, pourrait entraîner le décès ou des blessures graves.

#### **▲ATTENTION**

Indique une situation dangereuse qui, si elle n'est pas évitée, pourrait entraîner des blessures légères ou modérées.

#### **AVIS**

Indique une situation qui, si elle n'est pas évitée, pourrait endommager l'appareil.

### Autres niveaux de message

#### **Important**

Indique les informations importantes, nécessaires pour assurer le bon fonctionnement de l'appareil.

#### **Note**

Indique les informations utiles qui permettront d'obtenir le fonctionnement optimal de l'appareil.

## Consignes de sécurité

### ▲AVERTISSEMENT

- Le produit Axis doit être installé par un professionnel habilité.

### ▲ATTENTION

- Faire attention aux bords métalliques coupants. Porter des gants de protection anti-coupures pendant l'installation.

### AVIS

- Le produit Axis doit être utilisé conformément aux lois et réglementations locales en vigueur.
- Conserver ce produit Axis dans un environnement sec et ventilé.
- Ne pas exposer ce produit Axis aux chocs ou aux fortes pressions.
- Ne pas exposer ce produit Axis aux vibrations.
- Utiliser uniquement des outils recommandés pour l'installation de l'appareil Axis. L'application d'une force excessive sur l'appareil avec des outils puissants pourrait l'endommager.
- Ne pas utiliser de produits chimiques, de substances caustiques ou de nettoyeurs pressurisés.
- Utiliser un chiffon propre imbibé d'eau pure pour le nettoyage.
- Utiliser uniquement des accessoires conformes aux caractéristiques techniques du produit. Ils peuvent être fournis par Axis ou un tiers.
- Utiliser uniquement les pièces de rechange fournies ou recommandées par Axis.
- Ne pas essayer de réparer vous-même ce produit. Contacter l'assistance technique d'Axis ou votre revendeur Axis pour des problèmes liés à l'entretien.

### AVIS

- Lors du transport du produit Axis, utiliser l'emballage d'origine ou un équivalent pour éviter d'endommager le produit.

Le produit Axis utilise une batterie au lithium CR2032 3,0 V comme alimentation de son horloge en temps réel interne (RTC). Dans des conditions normales, cette batterie a une durée de vie minimale de cinq ans.

La batterie doit être remplacée uniquement en cas de besoin. Pour ce faire, contactez l'assistance technique d'Axis à l'adresse [www.axis.com/techsup](http://www.axis.com/techsup) et obtenir de l'aide.

Les piles boutons 3,0 V au lithium contiennent du 1,2-diméthoxyéthane, éthylène glycol diméthyl éther (EGDME), CAS N° 110-71-4.

### ▲AVERTISSEMENT

- Risque d'explosion si la batterie est remplacée de façon incorrecte.
- Remplacez-la uniquement par une batterie identique ou une batterie recommandée par Axis.



- Mettez au rebut les batteries usagées conformément aux réglementations locales ou aux instructions du fabricant de la batterie.

## Guide d'installation

Ce guide d'installation explique comment installer AXIS S1032 Mk II et AXIS S1048 Mk II. Pour toute autre information relative à l'utilisation du produit, accédez au site [www.axis.com](http://www.axis.com)

## Procédures d'installation

1. Assurez-vous que les outils et autres matériels nécessaires à l'installation sont inclus dans l'emballage. Cf. *page 18*.
2. Consultez la description du matériel. Cf. *page 19*.
3. Branchez les câbles. Cf. *page 22*
4. Configuration du logiciel. Cf. *page 24*
5. Configuration réseau. Cf. *page 24*
6. Démarrage. Cf. *page 24*

## Contenu de l'emballage

- AXIS Camera Station S1032 Mk II Recorder ou  
AXIS Camera Station S1048 Mk II Recorder
- Câbles d'alimentation
- Kit de rails
- Cadre et clé du cadre
- Attaches de câbles
- Document sur la sécurité et les réglementations
- Guide d'installation (ce document)

## Aperçu du matériel

### Panneau avant S1032 Mk II

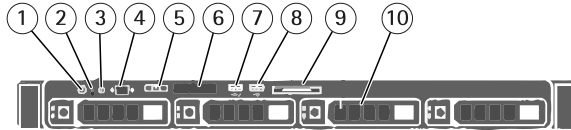

- 1 Bouton d'alimentation, voyant d'alimentation
- 2 Touche NMI
- 3 Bouton d'identification du système
- 4 Connecteur vidéo
- 5 Touches menu LCD
- 6 Panneau LCD
- 7 Port de gestion USB
- 8 Connecteur USB
- 9 Étiquette informations
- 10 Emplacements disque dur

# AXIS Camera Station S10 Recorder Series

## Panneau arrière S1032 Mk II

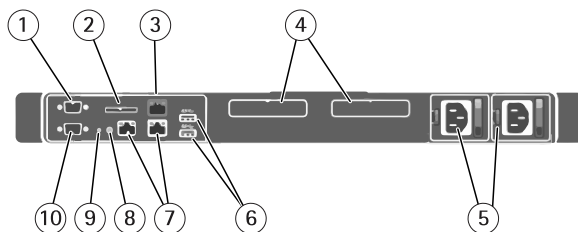

- 1 *Connecteur série*
- 2 *Fente pour carte multimédia vFlash (en option)*
- 3 *Non utilisé*
- 4 *Fentes pour cartes d'extension PCIe (2)*
- 5 *Unité d'alimentation (PSU1 et PSU2)*
- 6 *Connecteurs USB 3.0 (2)*
- 7 *Connecteurs Ethernet*
- 8 *Bouton d'identification du système*
- 9 *Connecteur d'identification du système*
- 10 *Connecteur vidéo*

## Panneau avant S1048 Mk II

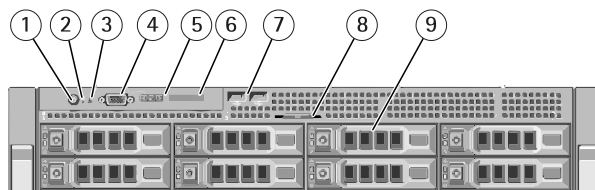

- 1 *Bouton d'alimentation, voyant d'alimentation*

- 2 Touche NMI
- 3 Bouton d'identification du système
- 4 Connecteur vidéo
- 5 Touches menu LCD
- 6 Panneau LCD
- 7 Connecteur USB
- 8 Étiquette informations
- 9 Emplacements disque dur

## Panneau arrière S1048 Mk II

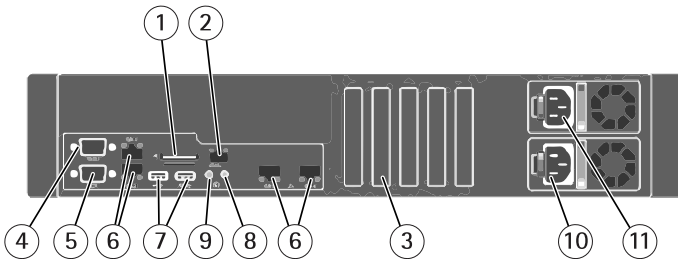

- 1 Fente pour carte multimédia vFlash (en option)
- 2 Non utilisé
- 3 Fentes pour cartes d'extension PCIe (5)
- 4 Connecteur série
- 5 Connecteur vidéo
- 6 Connecteurs Ethernet (2)
- 7 Connecteurs USB (2)
- 8 Connecteur d'identification du système
- 9 Bouton d'identification du système
- 10 Alimentation (PSU2)
- 11 Alimentation (PSU1)

## Déballage et installation de l'enregistreur

Déballer votre système et identifiez chaque élément, reportez-vous au *Contenu de l'emballage* page 18. Assemblez les rails et installez l'enregistreur Axis dans le rack en suivant les instructions de sécurité et les instructions d'installation du rack fournies avec votre système.

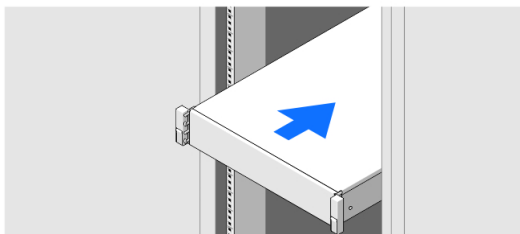

## Branchement des câbles

### Important

Avant d'exécuter une quelconque procédure de la présente section, lisez les informations relatives à la sécurité fournies avec votre ordinateur. Pour obtenir des informations supplémentaires, reportez-vous à [www.axis.com](http://www.axis.com)

### Note

Certains périphériques peuvent ne pas être fournis si vous ne les avez pas commandés.

1. Branchez le clavier, la souris et le moniteur. Les connecteurs situés à l'arrière de votre système possèdent des icônes indiquant chaque câble à brancher. Veillez à serrer les vis (le cas échéant) sur le connecteur du câble du moniteur.

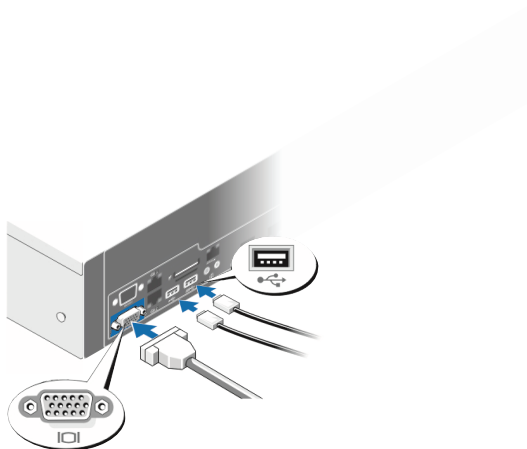

2. Branchez le(s) câble(s) d'alimentation du système au système et, en cas d'utilisation d'un moniteur, branchez le câble d'alimentation du moniteur au moniteur.

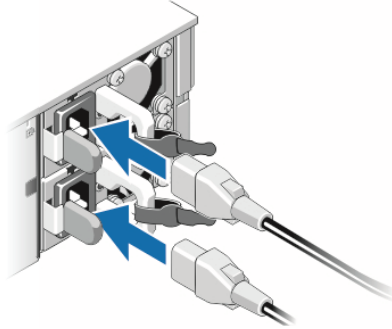

3. Fixez les câbles d'alimentation en pliant les câbles d'alimentation système, comme illustré, et fixez-les aux attaches de câbles. Branchez l'autre extrémité des câbles d'alimentation sur une prise électrique mise à la terre ou sur une source d'alimentation distincte comme une alimentation sans interruption (ASI) ou un bloc d'alimentation.

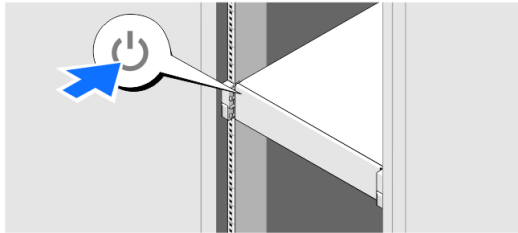

4. Appuyez sur le bouton d'alimentation pour mettre l'enregistreur sous tension. Le témoin d'alimentation doit s'allumer.

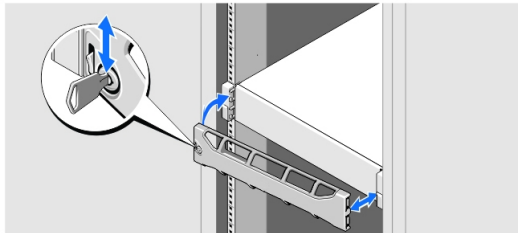

5. Installez le cache.

## Configuration du logiciel

Lorsque l'ordinateur est mis sous tension, le système d'exploitation Windows démarre. Suivez les instructions affichées à l'écran et renseignez les informations requises. Une fois l'installation de Windows configurée, l'application Get Started démarre automatiquement. Suivez les étapes à l'écran.

## Configuration réseau

AXIS Camera Station permet d'enregistrer et de visionner des images vidéo à partir de caméras et d'encodeurs vidéo connectés à un réseau local ou étendu. Selon votre installation, suivez les instructions figurant au chapitre Configuration du réseau et de la sécurité du manuel d'utilisation d'AXIS Camera Station disponible sur [www.axis.com](http://www.axis.com)

## Get Started with AXIS Camera Station

Démarrez AXIS Camera Station Client et l'assistant « Get Started with AXIS Camera Station » démarre automatiquement. « Get Started with AXIS Camera Station » offre une façon rapide d'ajouter des caméras, et de configurer et d'activer l'enregistrement :

1. Enregistrez vos licences préinstallées
2. Sélectionnez les caméras et encodeurs vidéo à ajouter.
3. Sélectionnez les méthodes d'enregistrement et l'endroit où archiver les enregistrements.
4. Vérifiez les paramètres et cliquez sur Finish (Terminer) pour ajouter des caméras.
5. Démarrez l'enregistrement et le visionnage avec AXIS Camera Station sur AXIS S9001 Mk II / AXIS S9002 Desktop Terminal.

Pour plus d'informations, reportez-vous à l'aide intégrée et au Manuel de l'utilisateur AXIS Camera Station disponible sur [www.axis.com](http://www.axis.com)

## Caractéristiques techniques

### Note

Les offres peuvent varier d'une région à l'autre. Les caractéristiques techniques suivantes sont uniquement celles qui doivent être fournies légalement avec votre ordinateur. Pour obtenir plus d'informations sur la configuration de votre ordinateur, cliquez sur Start (Démarrer) > Help (Aide) et Support (Support), puis sélectionnez l'option de votre choix pour afficher les informations concernant votre ordinateur

### Alimentation

Alimentation CA (par bloc d'alimentation)



## AXIS Camera Station S10 Recorder Series

	AXIS S1032 Mk II	AXIS S1048 Mk II
Puissance nominale	350 W	495 W
Dissipation de la chaleur	1 357,1 BTU/h	1 908 BTU/h maximum
Tension	100 V CA à 240 V CA	De 100 V CA à 240 V CA, plage automatique, 50/60 Hz
<b>Note</b> Ce système est également conçu pour être branché sur des systèmes d'alimentation dont la tension phase à phase n'excède pas 230 V		
Pile bouton	Pile bouton 3 V CR2032 au lithium	Pile bouton 3 V CR2032 au lithium

**Note**

La dissipation de la chaleur est calculée à l'aide de la puissance nominale de l'alimentation.

### Caractéristiques physiques

	AXIS S1032 Mk II	AXIS S1048 Mk II
Hauteur	42,8 mm (1,68 po)	86,8 mm (3,41 po)
Largeur	Avec les verrous de rack 482,4 mm (18,99 po) Sans les verrous de rack 434,0 mm (17,09 po)	Avec les verrous de rack 482,4 mm (18,99 po) Sans les verrous de rack 434,0 mm (17,09 po)
Profondeur	610 mm (24 po)	646 mm (25,4 po)
Poids	14 kg (31 lb)	20 kg (44 lb)

### Environnement

#### Température

## AXIS Camera Station S10 Recorder Series

	AXIS S1032 Mk II	AXIS S1048 Mk II
En fonctionnement	<p>Fonctionnement continu : De 10 °C à 35 °C (50 °F à 95 °F) sans rayonnement direct du soleil sur l'équipement</p> <p><b>Note</b></p> <p>Pour plus d'informations sur les plages et configurations des températures de fonctionnement élargies prises en charge, reportez-vous à <a href="http://support.dell.com/manuals">support.dell.com/manuals</a></p>	<p>Fonctionnement continu : 10 °C à 35 °C pour 10 % à 80 % d'humidité relative, avec un point de rosée max à 29 °C. Réduction de la température du thermomètre sec maximale autorisée à 1 °C/300 m au-dessus de 950 m. (1°F par 550 pi).</p> <p><b>Note</b></p> <p>Pour plus d'informations sur les plages et configurations des températures de fonctionnement élargies prises en charge, reportez-vous à <a href="http://support.dell.com/manuals">support.dell.com/manuals</a></p>
stockage	De -40 °C à 65 °C (- 0 °F à 149 °F) avec une gradation de température maximale de 20 °C par heure	De -40 °C à 65 °C (-40 °F à 149 °F) avec une gradation de température maximale de 20 °C par heure

### Humidité relative

	AXIS S1032 Mk II	AXIS S1048 Mk II
En fonctionnement	10 à 80 % (sans condensation)	10 à 80 % (sans condensation)
Stockage	5 à 95 % (sans condensation)	5 à 95 % (sans condensation)

## Pour obtenir plus de renseignements

Pour la dernière version de ce document, consultez le site [www.axis.com](http://www.axis.com)

Le Manuel de l'utilisateur est disponible à l'adresse suivante : [www.axis.com](http://www.axis.com)

Consultez le site [www.axis.com/techsup](http://www.axis.com/techsup) pour vérifier si des mises à jour des logiciels sont disponibles pour votre appareil réseau. Pour connaître la version du micrologiciel actuellement installée, reportez-vous à la page **Setup > About (Configuration > À propos de)**.

Visitez le centre d'apprentissage en ligne Axis sur le site [www.axis.com/academy](http://www.axis.com/academy) pour en savoir plus sur les formations, les webinaires, les tutoriels et les guides.

## Informations sur la garantie

Pour obtenir de plus amples informations sur la garantie du produit AXIS et des renseignements connexes, allez sur le site [www.axis.com/warranty/](http://www.axis.com/warranty/)



## Sicherheitsinformation

Lesen Sie das Installationshandbuch sorgfältig durch bevor sie das Produkt installieren. Bewahren Sie das Installationshandbuch für zukünftige Zwecke auf.

### Gefährdungsstufen

#### **▲GEFAHR**

Weist auf eine gefährliche Situation hin, welche, falls nicht verhindert, zu Tod oder schweren Verletzungen führt.

#### **▲WARNUNG**

Weist auf eine gefährliche Situation hin, welche, falls nicht verhindert, zu Tod oder schweren Verletzungen führen kann.

#### **▲VORSICHT**

Weist auf eine gefährliche Situation hin, welche, falls nicht verhindert, zu geringfügiger oder mäßiger Verletzung führen kann.

#### **HINWEIS**

Weist auf eine gefährliche Situation hin, welche, falls nicht verhindert, zu Sachschäden führen kann.

### Weitere Nachrichtenstufen

#### **Wichtig**

Weist auf wichtige Informationen hin, die den richtigen Betrieb des Produkts gewährleisten.

#### **Beachten**

Weist auf nützliche Informationen hin, die die optimale Verwendung des Produkts unterstützen.

## Sicherheitsanweisungen

### **▲WARNUNG**

- Das Axis Produkt muss von fachmännischem Personal installiert werden.

### **▲VORSICHT**

- Achten Sie auf scharfe Metallkanten. Tragen Sie während der Installation schnittfeste Handschuhe.

### **HINWEIS**

- Die Anwendung des Axis Produkts muss unter Beachtung der örtlich geltenden rechtlichen Bestimmungen erfolgen.
- Lagern Sie das Axis Produkt in einer trockenen und belüfteten Umgebung.
- Achten Sie darauf, dass das Axis Produkt weder Stößen noch starkem Druck ausgesetzt ist.
- Achten Sie darauf, dass das Axis Produkt keinen Vibrationen ausgesetzt ist.
- Verwenden Sie bei der Installation des Axis Produkts ausschließlich passende Werkzeuge. Ein zu großer Kraftaufwand mit elektrischen Werkzeugen kann das Produkt beschädigen.
- Verwenden Sie keine chemischen, ätzenden oder aerosolhaltigen Reinigungsmittel.
- Verwenden Sie zum Reinigen ein sauberes, mit destilliertem Wasser angefeuchtetes Tuch.
- Verwenden Sie nur Zubehör, das den technischen Daten des Produkts entspricht. Dieses ist von Axis oder Drittanbietern erhältlich.
- Verwenden Sie ausschließlich Ersatzteile die von Axis bereitgestellt oder empfohlen werden.
- Versuchen Sie nicht, das Produkt selbstständig zu reparieren. Wenden Sie sich bezüglich Reparatur und Wartung an den Axis Support oder Ihren Axis Händler.

### **HINWEIS**

- Transportieren Sie das Axis Produkt bei Bedarf in der Originalverpackung oder einer entsprechenden Verpackung, sodass Schäden vermieden werden.

Das Axis Produkt ist mit einer 3,0 V-CR2032-Lithium-Batterie ausgestattet, mit der die interne Echtzeituhr (RTC) versorgt wird. Unter normalen Bedingungen hat die Batterie eine Lebensdauer von mindestens fünf Jahren.

Die Batterie sollte nur bei Bedarf ersetzt werden. Wenden Sie sich in diesem Fall an den Axis Support unter [www.axis.com/techsup](http://www.axis.com/techsup).

Lithium-Knopfzellen (3,0 V) enthalten 1,2-Dimethoxyethan; Ethylenglycoldimethylether (EGDME), CAS-Nr. 110-71-4.

### **▲WARNUNG**

- Explosionsgefahr bei fehlerhaftem Batteriewechsel.
- Die Batterie darf nur durch eine identische Batterie oder eine von Axis empfohlene Batterie ersetzt werden.

- Verbrauchte Batterien sind gemäß den örtlichen Vorschriften oder den Anweisungen des Herstellers zu entsorgen.

## Installationsanleitung

In dieser Anleitung wird die Installation von AXIS S1032 Mk II und AXIS S1048 Mk II beschrieben. Weitere Informationen zur Nutzung dieses Produkts finden Sie unter [www.axis.com](http://www.axis.com).

### Installationsschritte

1. Stellen Sie sicher, dass Packungsinhalte, Werkzeuge und andere für die Installation notwendige Materialien in Ordnung sind. Siehe *Seite 32*.
2. Machen Sie sich mit der Hardware-Übersicht vertraut. Siehe *Seite 33*.
3. Anschließen der Kabel. Siehe *Seite 36*.
4. Einrichten der Software. Siehe *Seite 38*.
5. Netzwerkkonfiguration. Siehe *Seite 38*.
6. Erste Schritte. Siehe *Seite 38*.

### Lieferumfang

- AXIS Camera Station S1032 Mk II Recorder oder  
AXIS Camera Station S1048 Mk II Recorder
- Netzkabel
- Schienenmontagezubehör
- Blende und Blendenschlüssel
- Kabelbinder
- Sicherheitsvorschriften
- Installationsanleitung (dieses Dokument)



## Übersicht über die Hardware

### Vorderseite S1032 Mk II

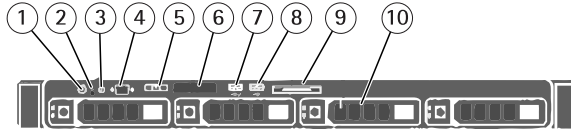

- 1 Netzschalter, Netzleuchte
- 2 NMI-Taste
- 3 Systemidentifizierungstaste
- 4 Videoanschluss
- 5 LCD-Menüschaltflächen
- 6 LCD-Anzeige
- 7 USB-Verwaltungsport
- 8 USB-Anschluss
- 9 Beschriftung
- 10 Festplattensteckplätze

# AXIS Camera Station S10 Recorder Series

## Rückseite S1032 Mk II

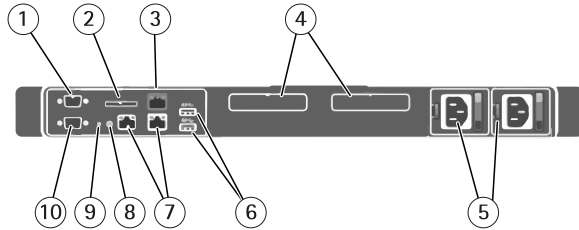

- 1 *Serieller Anschluss*
- 2 *Kartensteckplatz für vFlash-Medien (optional)*
- 3 *Nicht verwendet*
- 4 *Steckplätze für PCIe-Erweiterungskarten (2)*
- 5 *Netzteil (PSU1 und PSU2)*
- 6 *USB 3.0-Anschlüsse (2)*
- 7 *Ethernetanschlüsse*
- 8 *Systemidentifizierungstaste*
- 9 *Systemidentifizierungsanschluss*
- 10 *Videoanschluss*

## Vorderseite S1048 Mk II

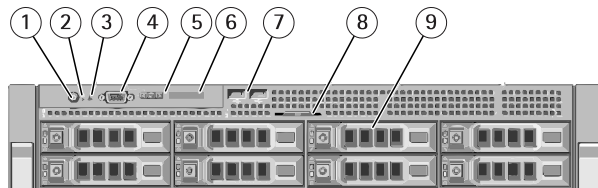

- 1 *Netzschalter, Netzleuchte*

- 2 *NMI-Taste*
- 3 *Systemidentifizierungstaste*
- 4 *Videoanschluss*
- 5 *LCD-Menüschaltflächen*
- 6 *LCD-Anzeige*
- 7 *USB-Anschluss*
- 8 *Beschriftung*
- 9 *Festplattensteckplätze*

## Rückseite S1048 Mk II

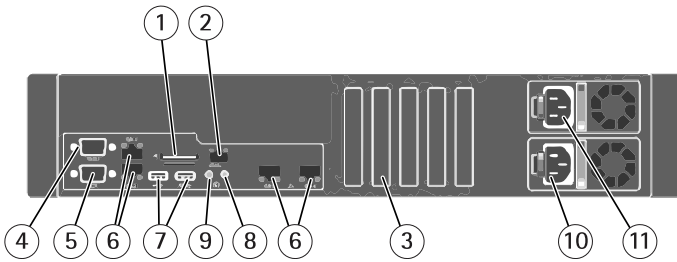

- 1 *Kartensteckplatz für vFlash-Medien (optional)*
- 2 *Nicht verwendet*
- 3 *Steckplätze für PCIe-Erweiterungskarten (5)*
- 4 *Serieller Anschluss*
- 5 *Videoanschluss*
- 6 *Ethernetanschlüsse (2)*
- 7 *USB-Anschlüsse (2)*
- 8 *Systemidentifizierungsanschluss*
- 9 *Systemidentifizierungstaste*
- 10 *Netzteil (PSU2)*
- 11 *Netzteil (PSU1)*

## Auspacken und Installieren des Recorders

Packen Sie Ihr System aus und ermitteln Sie die einzelnen Artikel, siehe *Lieferumfang auf Seite 32*. Montieren Sie die Schienen und installieren Sie den AXIS Recorder im Rack. Befolgen Sie dabei die mitgelieferten Sicherheitshinweise und Anweisungen zur Rackinstallation.

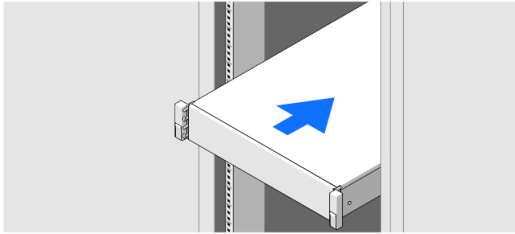

## Anschließen der Kabel

### Wichtig

Lesen Sie die Sicherheitsinformationen, die Sie mit dem Computer erhalten haben, bevor Sie die Anweisungen in diesem Abschnitt durchführen. Weitere Informationen finden Sie unter [www.axis.com](http://www.axis.com).

### Beachten

Einige Geräte sind nur nach gesonderter Bestellung enthalten.

1. Schließen Sie die Tastatur, die Maus und den Monitor an. Die Anschlüsse auf der Rückseite des Geräts sind mit Symbolen für die Zuordnung der Kabel versehen. Stellen Sie sicher, dass ggf. die Schrauben am Stecker des Monitorkabels festgezogen sind.

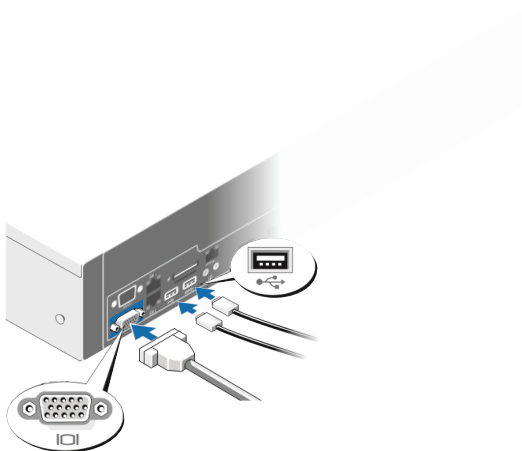

2. Schließen Sie das (bzw. die) Netzkabel an das System an und schließen Sie ggf. das Netzkabel des Monitors an den Monitor an.

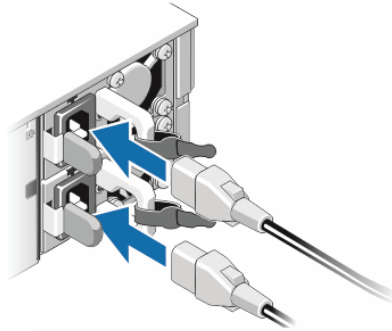

3. Sichern Sie die Netzkabel, indem Sie sie wie abgebildet führen und mit den Kabelbindern sichern. Schließen Sie das andere Ende der Netzkabel an eine geerdete Netzsteckdose oder eine unabhängige Stromquelle an, z. B. an eine unterbrechungsfreie Stromversorgung (USV) oder einen Verteiler (PDU).

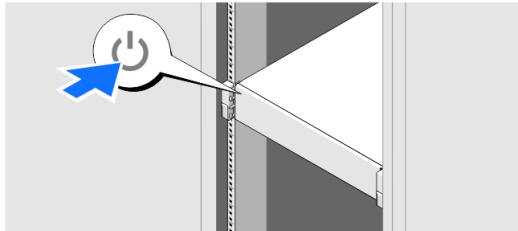

4. Drücken Sie die Netztaaste, um den Recorder einzuschalten. Der Netzindikator sollte aufleuchten.

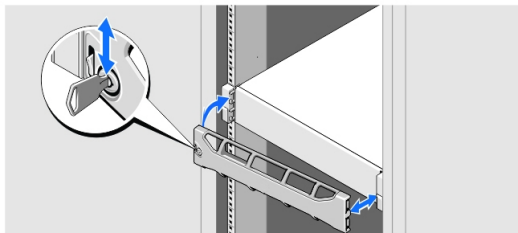

5. Bringen Sie die Blende an.

## Einrichten der Software

Nach dem Einschalten des Computers wird das Windows-Betriebssystem gestartet. Folgen Sie den Anweisungen auf dem Bildschirm und geben Sie die erforderlichen Informationen ein. Wenn die Windows-Installation konfiguriert ist, startet die **Get Started Application (Anwendung „Erste Schritte“)** automatisch. Folgen Sie den Schritten auf dem Bildschirm.

## Netzwerkkonfiguration

Mit AXIS Camera Station können Videodaten von Kameras und Video-Encodern in einem LAN (Local Area Network) oder WAN (Wide Area Network) aufgezeichnet und wiedergegeben werden. Befolgen Sie, abhängig von Ihrer Installation, die Anweisungen unter Network & Security Configuration (Netzwerk- und Sicherheitskonfiguration) im **AXIS Camera Station-Benutzerhandbuch**, verfügbar unter [www.axis.com](http://www.axis.com).

## Erste Schritte mit AXIS Camera Station

Wenn Sie den AXIS Camera Station Client starten, startet der Assistent **„Get started with AXIS Camera Station“ (Erste Schritte mit AXIS Camera Station)** automatisch. **„Get Started with AXIS Camera Station“ (Erste Schritte mit AXIS Camera Station)** ermöglicht das schnelle Hinzufügen von Kameras sowie das Konfigurieren und Aktivieren von Aufzeichnungen:

1. Registrieren Sie Ihre vorinstallierten Lizenzen.
2. Wählen Sie die hinzuzufügenden Kameras und Video-Encoder aus.
3. Wählen Sie Aufzeichnungsmethoden und Speicherorte für die Aufzeichnungen aus.
4. Überprüfen Sie die Einstellungen und klicken Sie auf **Finish (Fertig stellen)**, um Kameras hinzuzufügen.
5. Beginnen Sie mit der Aufzeichnung und Wiedergabe mit AXIS Camera Station auf dem AXIS S9001 Mk II/AXIS S9002 Desktop Terminal.

Weitere Informationen finden Sie in der integrierten Hilfe und im **AXIS Camera Station-Benutzerhandbuch** unter [www.axis.com](http://www.axis.com).

## Technische Daten

### Beachten

Angebote können je nach Region unterschiedlich sein. Die folgenden technischen Daten beschränken sich auf jene, die Ihrem Computer nach gesetzlicher Vorschrift bei der Lieferung beiliegen müssen. Weitere Informationen zur Konfiguration Ihres Computers erhalten Sie, wenn Sie auf „Start“ > „Hilfe und Support“ klicken und die Option zur Ansicht von Informationen über Ihren Computer auswählen.

### Stromversorgung

Wechselstrom-Netzteil (je Netzteil)

# AXIS Camera Station S10 Recorder Series

	AXIS S1032 Mk II	AXIS S1048 Mk II
Leistungsaufnahme	350 W	495 W
Wärmeabfuhr	1357,1 BTU/h	Maximal 1908 BTU/h
Spannung <b>Beachten</b> Dieses System ist zudem für den Anschluss an IT-Stromversorgungssysteme ausgelegt, deren Spannung von Phase zu Phase 230 V nicht überschreitet.	100 V AC bis 240 V AC	100 bis 240 V AC, automatische Umschaltung (Autoranging), 50/60 Hz
Knopfzelle	Lithium-Knopfzelle (3 V, CR2032)	Lithium-Knopfzelle (3 V, CR2032)

## Beachten

Die Wärmeabfuhr wird mithilfe der Nennleistungsaufnahme des Netzteils berechnet.

## Abmessungen

	AXIS S1032 Mk II	AXIS S1048 Mk II
Höhe	42,8 mm	86,8 mm
Breite	482,4 mm (inkl. Rackverriegelung) 434 mm (ohne Rackverriegelung)	482,4 mm (inkl. Rackverriegelung) 434 mm (ohne Rackverriegelung)
Tiefe	610 mm	646 mm
Gewicht	14 kg	20 kg

## Umgebung

Temperatur

## AXIS Camera Station S10 Recorder Series

	AXIS S1032 Mk II	AXIS S1048 Mk II
Betrieb	<p>Dauerbetrieb: 10 °C bis 35 °C ohne direkte Sonneneinstrahlung auf das Gerät</p> <p><b>Beachten</b></p> <p>Informationen zum unterstützten erweiterten Betriebstemperaturbereich und zu Konfigurationen finden Sie unter <a href="http://support.dell.com/manuals">support.dell.com/manuals</a>.</p>	<p>Dauerbetrieb: 10 °C bis 35 °C bei 10 % bis 80 % rF mit einem maximalen Taupunkt von 29 °C. Über 950 m für maximal zulässige Trockentemperatur 1 °C/300 m abziehen.</p> <p><b>Beachten</b></p> <p>Informationen zum unterstützten erweiterten Betriebstemperaturbereich und zu Konfigurationen finden Sie unter <a href="http://support.dell.com/manuals">support.dell.com/manuals</a>.</p>
Lagerung	-40 °C bis 65 °C mit einer maximalen Temperaturschwankung von 20 °C pro Stunde	-40 °C bis 65 °C mit einer maximalen Temperaturschwankung von 20 °C pro Stunde

### Relative Luftfeuchtigkeit

	AXIS S1032 Mk II	AXIS S1048 Mk II
Betrieb	10 bis 80 % (nicht kondensierend)	10 bis 80 % (nicht kondensierend)
Lagerung	5 bis 95 % (nicht kondensierend)	5 bis 95 % (nicht kondensierend)

## Weitere Informationen

Unter [www.axis.com](http://www.axis.com) finden Sie die neuste Version dieses Dokuments.

Das Benutzerhandbuch steht unter [www.axis.com](http://www.axis.com) zur Verfügung.

Unter [www.axis.com/techsup](http://www.axis.com/techsup) finden Sie Firmware-Aktualisierungen für Ihre Netzwerkprodukte. Um die aktuell installierte Firmware-Version zu sehen, gehen Sie auf **Setup > About (Setup > Über)**.

Besuchen Sie das Axis-Schulungszentrum [www.axis.com/academy](http://www.axis.com/academy) für anregende Schulungen, Webinare, Lernprogramme und Anleitungen.

## Gewährleistungsinformationen

Informationen zur Gewährleistung der Axis Produkte und andere, hierzu relevante Informationen, finden Sie unter [www.axis.com/warranty/](http://www.axis.com/warranty/)



## Informazioni di sicurezza

Leggere con attenzione questa guida all'installazione prima di installare il dispositivo. Conservare questo documento per usi futuri.

### Livelli di pericolo

#### **▲PERICOLO**

Indica una situazione pericolosa che, se non evitata, provoca morte o lesioni gravi.

#### **▲AVVERTENZA**

Indica una situazione pericolosa che, se non evitata, può provocare la morte o lesioni gravi.

#### **▲ATTENZIONE**

Indica una situazione pericolosa che, se non evitata, può provocare lesioni medie o minori.

#### **AWISO**

Indica una situazione che, se non evitata, può danneggiare la proprietà.

### Altri livelli di messaggio

#### Importante

Indica informazioni importanti, essenziali per il corretto funzionamento del dispositivo.

#### Nota

Indica informazioni utili che aiutano ad ottenere il massimo risultato dal dispositivo.

## Informazioni di sicurezza

### ▲AVVERTENZA

- Il dispositivo Axis deve essere installato da un professionista qualificato.

### ▲ATTENZIONE

- Fare attenzione di bordi metallici taglienti. Utilizzare guanti resistenti ai tagli durante l'installazione

### AWISO

- Il dispositivo Axis deve essere utilizzato in conformità alle leggi e alle disposizioni locali.
- Conservare il dispositivo Axis in un ambiente asciutto e ventilato.
- Evitare di esporre il dispositivo Axis a urti o pressioni eccessive.
- Evitare di esporre il dispositivo Axis a vibrazione.
- Utilizzare solo strumenti applicabili quando si installa il dispositivo Axis. Se si utilizza una forza eccessiva con strumenti non adatti è possibile causare danni al dispositivo.
- Non utilizzare sostanze chimiche, agenti caustici o detergenti aerosol.
- Utilizzare un panno pulito inumidito in acqua pura per la pulizia.
- Utilizzare solo accessori compatibili con le specifiche tecniche del dispositivo. Questi possono essere forniti da Axis o da terze parti.
- Utilizzare solo parti di ricambio fornite o consigliate da Axis.
- Non tentare di riparare il dispositivo da soli. Contattare l'assistenza o il rivenditore Axis per questioni relative alla manutenzione.

### AWISO

- Durante il trasporto del dispositivo Axis, utilizzare l'imballaggio originale o equivalente per evitare danni al dispositivo.

Il dispositivo Axis utilizza una batteria al litio da 3,0 V CR2032 come alimentazione per il suo real-time clock (RTC) interno. In condizioni normali questa batteria avrà una durata minima di cinque anni.

La batteria non deve essere sostituita se non richiesto, ma nel caso in cui questo fosse necessario, contattare il supporto Axis all'indirizzo [www.axis.com/techsup](http://www.axis.com/techsup) per assistenza.

Batterie a bottone al litio 3,0 V contengono 1,2-dimetossietano; etere dimetilico di glicole etilenico (EGDME), CAS n. 110-71-4.

### ▲AVVERTENZA

- Rischio di esplosione se la batteria viene sostituita in modo errato.
- Sostituire solo con una batteria identica o una batteria consigliata da Axis.
- Smaltire le batterie usate in base alle normative locali o alle istruzioni del produttore della batteria.

## Guida all'installazione

La presente Guida all'installazione fornisce le istruzioni necessarie per installare AXIS S1032 Mk II e AXIS S1048 Mk II. Per ulteriori informazioni sull'utilizzo del prodotto, visitare [www.axis.com](http://www.axis.com)

## Procedura di installazione

1. Assicurarsi che il contenuto della confezione, gli strumenti e altri materiali necessari per l'installazione siano in ordine. Consultare *pagina 43*.
2. Studiare la descrizione dell'hardware. Consultare *pagina 44*.
3. Collegare i cavi. Consultare *pagina 47*
4. Installare il software. Consultare *pagina 49*
5. Configurazione di rete. Consultare *pagina 49*
6. Introduzione. Consultare *pagina 49*

## Contenuto della confezione

- AXIS Camera Station S1032 Mk II Recorder o  
AXIS Camera Station S1048 Mk II Recorder
- Cavi di alimentazione
- Kit di montaggio su guida
- Mascherina e chiave mascherina
- Cinghie del cavo
- Documento sulle norme di sicurezza
- Guida all'installazione (questo documento)

## Panoramica dell'hardware

### Pannello frontale S1032 Mk II

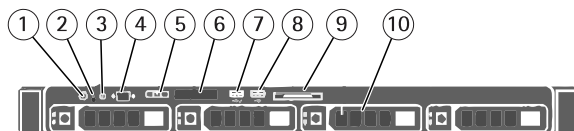

- 1 *Tasto di accensione, luce di accensione*
- 2 *Pulsante NMI*
- 3 *Pulsante identificazione di sistema*
- 4 *Connettore video*
- 5 *Pulsanti menu LCD*
- 6 *Pannello LCD*
- 7 *Porta di gestione USB*
- 8 *Connettore USB*
- 9 *Tag informazione*
- 10 *Slot dell'unità fissa*

## Pannello posteriore S1032 Mk II

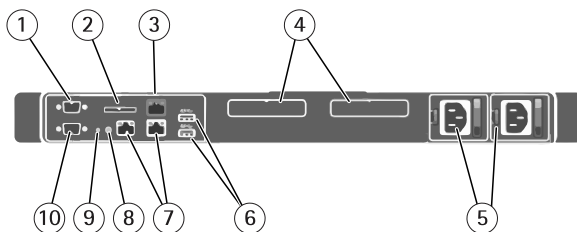

- 1 Connettore di serie
- 2 Slot per scheda supporto vFlash (facoltativo)
- 3 Non utilizzato
- 4 Slot per scheda di memoria PCIe (2)
- 5 Unità di alimentazione (PSU1 e PSU2)
- 6 Connettori USB 3.0 (2)
- 7 Connettori Ethernet
- 8 Pulsante identificazione di sistema
- 9 Connettore identificazione di sistema
- 10 Connettore video

## Pannello frontale S1048 Mk II

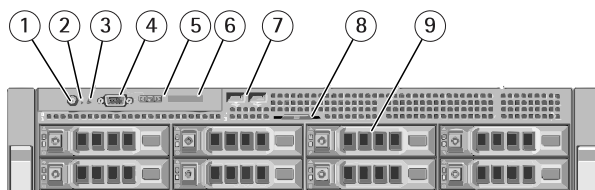

- 1 Tasto di accensione, luce di accensione

## AXIS Camera Station S10 Recorder Series

---

- 2 Pulsante NMI
- 3 Pulsante identificazione di sistema
- 4 Connettore video
- 5 Pulsanti menu LCD
- 6 Pannello LCD
- 7 Connettore USB
- 8 Tag informazione
- 9 Slot dell'unità fissa

### Pannello posteriore S1048 Mk II

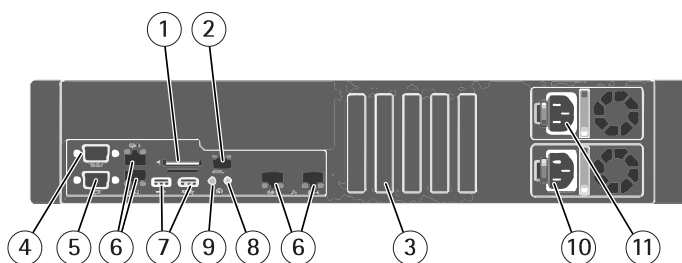

- 1 Slot per scheda supporto vFlash (facoltativo)
- 2 Non utilizzato
- 3 Slot per scheda di memoria PCIe (5)
- 4 Connettore di serie
- 5 Connettore video
- 6 Connettori Ethernet (2)
- 7 Connettori USB (2)
- 8 Connettore identificazione di sistema
- 9 Pulsante identificazione di sistema
- 10 Alimentatore (PSU2)
- 11 Alimentatore (PSU1)

### Spacchettare e installare il registratore

Spacchettare il sistema e identificare tutti gli elementi, vedere *Contenuto della confezione alla pagina 43*. Assemblare le guide e installare il registratore Axis nel rack seguendo le istruzioni di sicurezza e le istruzioni di installazione del rack fornite con il sistema.

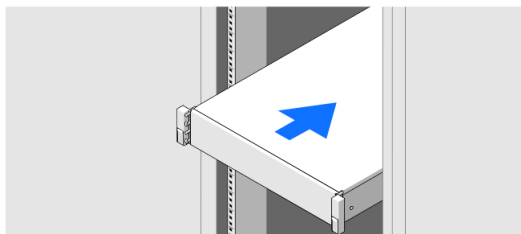

## Collegare i cavi

### Importante

Prima di iniziare le procedure riportate in questa sezione, leggere le informazioni di sicurezza spedite con il computer. Per ulteriori informazioni, vedere [www.axis.com](http://www.axis.com)

### Nota

Alcuni dispositivi potrebbero non essere inclusi se non sono stati ordinati.

1. Collegare la tastiera, il mouse e il monitor. I connettori sul lato posteriore del sistema hanno icone che indicano i cavi da collegare a ogni connettore. Assicurarsi di avvitare bene le eventuali viti al connettore del cavo del monitor.

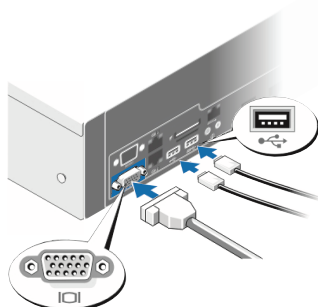

2. Collegare i cavi di alimentazione al sistema e, se viene utilizzato un monitor, collegare il cavo di alimentazione al monitor.

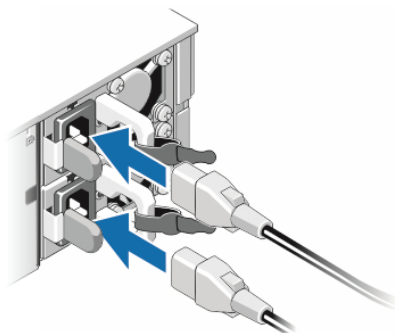

3. Fissare i cavi di alimentazione piegandoli come illustrato nel disegno e fissarli con le cinghie del cavo. Inserire l'altra estremità dei cavi di alimentazione in una presa elettrica con messa a terra o in una fonte di alimentazione diversa, ad esempio un gruppo di continuità (UPS) o un'unità di distribuzione dell'alimentazione (PDU).

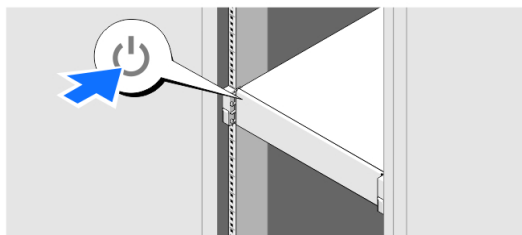

4. Tenere premuto il pulsante di alimentazione per accendere il registratore. L'indicatore di alimentazione dovrebbe accendersi.

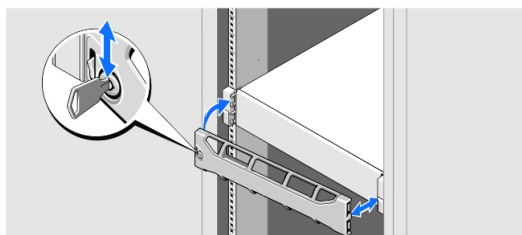

5. Installare la mascherina.



## Installare il software

All'accensione del computer, si avvierà il sistema operativo Windows. Seguire le istruzioni visualizzate sullo schermo e fornire le informazioni necessarie. Una volta terminata l'installazione, l'applicazione **Introduzione** verrà avviata automaticamente. Seguire le istruzioni visualizzate sullo schermo.

## Configurazione di rete

AXIS Camera Station può registrare e riprodurre video da telecamere e codificatori video collegati a una LAN (Local Area Network) o a una WAN (Wide Area Network). A seconda dell'installazione, seguire le istruzioni riportate nella sezione relativa alla Configurazione di rete e sicurezza della Guida per l'utente di **AXIS Camera Station** disponibile nel sito [www.axis.com](http://www.axis.com)

## Introduzione a AXIS Camera Station

Avviare **AXIS Camera Station Client** e la procedura guidata "**Introduzione a AXIS Camera Station**" verrà avviata automaticamente. "**Introduzione a AXIS Camera Station**" offre un metodo veloce per aggiungere le telecamere e per configurare e abilitare la registrazione:

1. Registrare le licenze preinstallate
2. Selezionare le telecamere e i codificatori video da aggiungere.
3. Selezionare i metodi di registrazione e il luogo in cui archiviare le registrazioni.
4. Rivedere le impostazioni e fare clic su **Fine** per aggiungere telecamere.
5. Avviare la registrazione e la visualizzazione con **AXIS Camera Station** su **AXIS S9001 Mk II** / **AXIS S9002 Desktop Terminal**.

Per maggiori informazioni, vedere la Guida integrata e la Guida per l'utente **AXIS Camera Station** disponibile su [www.axis.com](http://www.axis.com)

## Specifica

### Nota

Le offerte possono variare per regione. Le seguenti specifiche sono solo quelle che, per legge, devono essere spedite con il computer. Per ulteriori informazioni relative alla configurazione del computer, fare clic su **Start > Guida e supporto** e selezionare l'opzione per visualizzare le informazioni sul computer

### Alimentazione

Alimentazione CA (per alimentatore)

	AXIS S1032 Mk II	AXIS S1048 Mk II
Potenza	350 W	495 W

## AXIS Camera Station S10 Recorder Series

Dissipazione calore	1357,1 BTU/ora	1908 BTU/ora massima
Tensione	Da 100 V CA a 240 V CA	Da 100 V CA a 240 V CA, in autorange, 50/60 Hz
<b>Nota</b> Questo sistema è progettato inoltre per essere connesso ai sistemi di alimentazione IT con una tensione da fase a fase non superiore a 230 V		
Batteria a bottone	Batteria a bottone al litio 3 V CR2032	Batteria a bottone al litio 3 V CR2032

### Nota

La dissipazione del calore viene calcolata utilizzando la classificazione della potenza dell'alimentazione.

### Caratteristiche fisiche

	AXIS S1032 Mk II	AXIS S1048 Mk II
Height (Altezza)	42,8 mm (1,68 pollici)	86,8 mm (3,41 pollici)
Width (Larghezza)	Con ganci del rack di 482,4 mm (18,99 pollici) Senza ganci del rack di 434,0 mm (17,09 pollici)	Con ganci del rack di 482,4 mm (18,99 pollici) Senza ganci del rack di 434,0 mm (17,09 pollici)
Profondità	610 mm (24 pollici)	646 mm (25,4 pollici)
Peso	14 kg (31 libbre)	20 kg (44 libbre)

### Ambientali

#### Temperatura

	AXIS S1032 Mk II	AXIS S1048 Mk II
Funzionamento	<p>Funzionamento continuo: Da 10°C a 35°C (da 50°F a 95°F) senza luce solare diretta sull'attrezzatura</p> <p><b>Nota</b> Per informazioni sulle configurazioni e sull'intervallo della temperatura di funzionamento espanso supportati, consultare la pagina <a href="http://support.dell.com/manuals">support.dell.com/manuals</a></p>	<p>Funzionamento continuo: Da 10 °C a 35 °C, con umidità relativa dal 10% all'80% con un punto di rugiada massimo di 29 °C. Ridurre la temperatura a bulbo secco massima consentita a 1 °C/300 sopra ai 950 m (1°F per 550 piedi).</p> <p><b>Nota</b> Per informazioni sulle configurazioni e sull'intervallo della temperatura di funzionamento espanso supportati, consultare la pagina <a href="http://support.dell.com/manuals">support.dell.com/manuals</a></p>
Stoccaggio	Da -40 °C a 65 °C (da -40 °F a 149 °F) con una gradazione di temperatura massima di 20 °C all'ora	Da -40 °C a 65 °C (da -40 °F a 149 °F) con una gradazione di temperatura massima di 20 °C all'ora

## Umidità relativa

	AXIS S1032 Mk II	AXIS S1048 Mk II
Funzionamento	Da 10% a 80% (senza condensa)	Da 10% a 80% (senza condensa)
Stoccaggio	Da 5% a 95% (senza condensa)	Da 5% a 95% (senza condensa)

## Ulteriori Informazioni

Per la versione più recente di questo documento, visitare il sito all'indirizzo [www.axis.com](http://www.axis.com)

Il Manuale per l'utente è disponibile all'indirizzo [www.axis.com](http://www.axis.com)

Visitare il sito all'indirizzo [www.axis.com/techsup](http://www.axis.com/techsup) per verificare se sono stati pubblicati aggiornamenti del firmware per il proprio dispositivo di rete. Per conoscere la versione del firmware installata, andare su **Setup > About (Impostazioni > Informazioni su)**.

Visitare il centro di apprendimento Axis alla pagina [www.axis.com/academy](http://www.axis.com/academy) per servizi di formazione utili, webinar, tutorial e guide.

### **Informazioni sulla garanzia**

Per informazioni sulla garanzia del dispositivo Axis e informazioni ad esso relative, consultare la pagina [www.axis.com/warranty/](http://www.axis.com/warranty/)

## Información de seguridad

Lea esta Guía de instalación con atención antes de instalar el producto. Guarde la Guía de instalación para poder consultarla en otro momento.

### Niveles de peligro

#### **▲PELIGRO**

Indica una situación peligrosa que, si no se evita, provocará lesiones graves o la muerte.

#### **▲ADVERTENCIA**

Indica una situación peligrosa que, si no se evita, puede provocar lesiones graves o la muerte.

#### **▲ATENCIÓN**

Indica una situación peligrosa que, si no se evita, puede provocar lesiones moderadas o leves.

#### **AVISO**

Indica una situación peligrosa que, si no se evita, puede provocar daños materiales.

### Otros niveles de mensaje

#### **Importante**

Indica información importante que es fundamental para que el producto funcione correctamente.

#### **Nota**

Indica información útil que ayuda a aprovechar el producto al máximo.

## Instrucciones de seguridad

### ⚠ADVERTENCIA

- El encargado de instalar el producto de Axis debe ser un profesional con experiencia.

### ⚠ATENCIÓN

- Tenga cuidado con los bordes metálicos afilados. Utilice guantes resistentes a los cortes durante la instalación.

### AVISO

- Este producto de Axis debe utilizarse de acuerdo con las leyes y normativas locales.
- Almacene el producto de Axis en un entorno seco y ventilado.
- Evite la exposición del producto de Axis a choques o a una fuerte presión.
- Evite la exposición del producto de Axis a vibraciones.
- Utilice solo las herramientas correspondientes cuando instale el producto de Axis. La aplicación de una fuerza excesiva con herramientas eléctricas puede provocar daños en el producto.
- No utilice limpiadores en aerosol, agentes cáusticos ni productos químicos.
- Limpie con un paño limpio humedecido con agua pura.
- Utilice solo accesorios que cumplan con las especificaciones técnicas del producto. Estos accesorios los puede proporcionar Axis o un tercero.
- Utilice solo piezas de repuesto proporcionadas o recomendadas por Axis.
- No intente reparar el producto usted mismo. Póngase en contacto con el servicio de asistencia técnica de Axis o con su distribuidor de Axis para tratar asuntos de reparación.

### AVISO

- Cuando transporte el producto de Axis, utilice el embalaje original o un equivalente para evitar daños en el producto.

Este producto de Axis utiliza una batería de litio CR2032 de 3,0 V como fuente de alimentación del reloj interno en tiempo real. En condiciones normales, esta batería durará un mínimo de cinco años.

La batería no debe sustituirse a menos que sea necesario; no obstante, si precisa hacerlo, póngase en contacto con el servicio de asistencia técnica de Axis en [www.axis.com/techsup](http://www.axis.com/techsup) para solicitar ayuda.

Las pilas de botón de litio de 3,0 V contienen 1,2-dimetoxietano; éter dimetilico de etilenglicol (EGDME), n.º CAS 110-71-4.

### ⚠ADVERTENCIA

- La sustitución incorrecta de la batería implica riesgo de explosión.
- Sustituya la batería por una batería idéntica u otra batería recomendada por Axis.
- Deseche las baterías usadas de conformidad con la normativa local o las instrucciones del fabricante.

## Guía de instalación

Esta guía de instalación incluye las instrucciones necesarias para instalar AXIS S1032 Mk II y AXIS S1048 Mk II. Para conocer otros aspectos sobre el uso del producto, visite la página [www.axis.com](http://www.axis.com).

## Pasos de la instalación

1. Asegúrese de que dispone del contenido del paquete, las herramientas y los demás materiales necesarios para la instalación. Consulte la *página 55*.
2. Estudie la información general del hardware. Consulte la *página 56*.
3. Conexión de los cables. Consulte la *página 59*.
4. Configuración del software. Consulte la *página 61*.
5. Configuración de red. Consulte la *página 61*.
6. Procedimientos iniciales. Consulte la *página 61*.

## Contenido del paquete

- Grabador AXIS Camera Station S1032 Mk II o grabador AXIS Camera Station S1048 Mk II
- Cables de alimentación
- Kit de montaje de carriles
- Bisel y llave del bisel
- Bridas para cables
- Documento sobre normativa y seguridad
- Guía de instalación (este documento)

## Información general del hardware

### Panel delantero S1032 Mk II

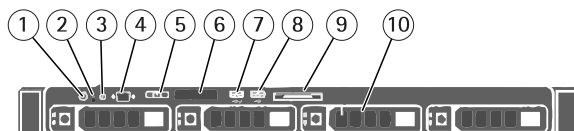

- 1 *Botón de encendido, luz de encendido*
- 2 *Botón NMI*
- 3 *Botón de identificación del sistema*
- 4 *Conector de vídeo*
- 5 *Botones de menú LCD*
- 6 *Panel LCD*
- 7 *Puerto de gestión USB*
- 8 *Conector USB*
- 9 *Etiqueta de información*
- 10 *Ranuras para discos duros*



## Panel posterior S1032 Mk II

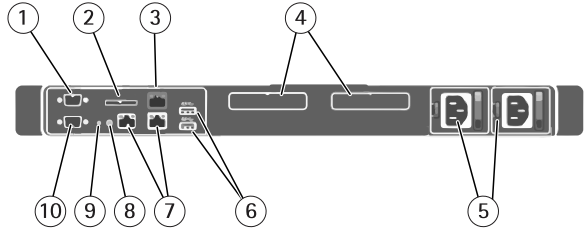

- 1 Conector en serie
- 2 Ranura para tarjetas de medios vFlash (opcional)
- 3 No se utiliza
- 4 Ranuras para tarjetas de expansión PCIe (2)
- 5 Unidad de fuente de alimentación (PSU1 y PSU2)
- 6 Conectores USB 3.0 (2)
- 7 Conectores Ethernet
- 8 Botón de identificación del sistema
- 9 Conector de identificación del sistema
- 10 Conector de vídeo

## Panel delantero S1048 Mk II

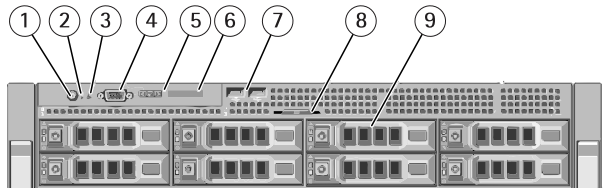

- 1 Botón de encendido, luz de encendido

## AXIS Camera Station S10 Recorder Series

- 2 Botón NMI
- 3 Botón de identificación del sistema
- 4 Conector de vídeo
- 5 Botones de menú LCD
- 6 Panel LCD
- 7 Conector USB
- 8 Etiqueta de información
- 9 Ranuras para discos duros

### Panel posterior S1048 Mk II

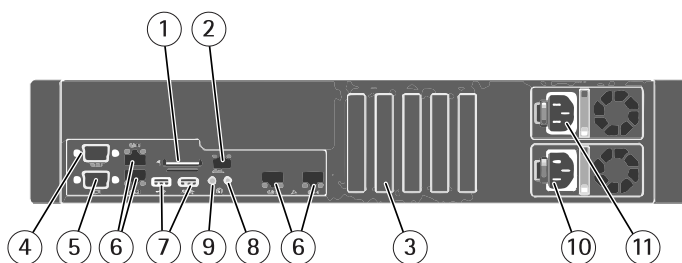

- 1 Ranura para tarjetas de medios vFlash (opcional)
- 2 No se utiliza
- 3 Ranuras para tarjetas de expansión PCIe (5)
- 4 Conector en serie
- 5 Conector de vídeo
- 6 Conectores Ethernet (2)
- 7 Conectores USB (2)
- 8 Conector de identificación del sistema
- 9 Botón de identificación del sistema
- 10 Fuente de alimentación (PSU2)
- 11 Fuente de alimentación (PSU1)

### Desembalaje e instalación del grabador

Desembale el sistema e identifique cada artículo, consulte *Contenido del paquete en la página 55*. Monte los carriles e instale el grabador de Axis en el bastidor tal y como indican las instrucciones de seguridad y las de instalación del bastidor suministradas con el sistema.

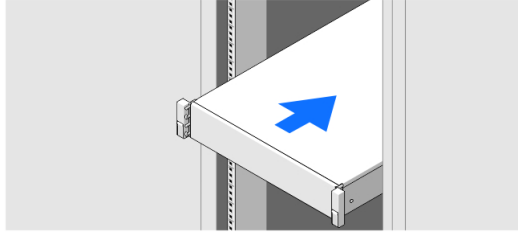

## Conexión de los cables

### Importante

Antes de iniciar alguno de los procedimientos de esta sección, lea la información de seguridad suministrada con su ordenador. Para obtener más información, visite [www.axis.com](http://www.axis.com)

### Nota

Puede que no se incluyan algunos dispositivos si no los ha pedido.

1. Conecte el teclado, el ratón y el monitor. Los conectores de la parte posterior del sistema están marcados con iconos que indican qué cable se debe enchufar en cada conector. Asegúrese de apretar los tornillos (si los hay) del conector del cable del monitor.

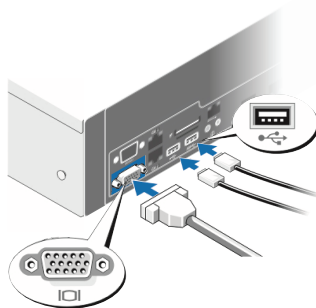

2. Conecte los cables de alimentación del sistema al sistema y, si va a utilizar un monitor, conecte el cable de alimentación del monitor al monitor.

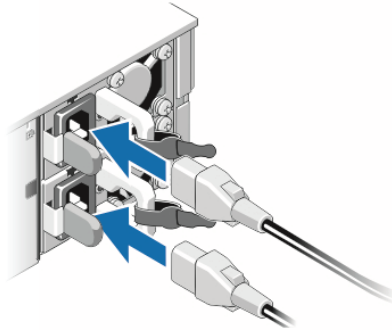

3. Fije los cables de alimentación doblando los cables de alimentación del sistema, como muestra la ilustración, y enganchándolos con las bridas. Enchufe el otro extremo de los cables de alimentación a una salida de corriente conectada a tierra o a una fuente de alimentación independiente, como un sistema de alimentación ininterrumpida (SAI) o una unidad de distribución eléctrica (PDU).

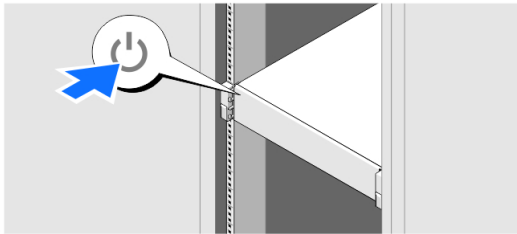

4. Pulse el botón de alimentación para encender el grabador. El indicador de alimentación debería iluminarse.

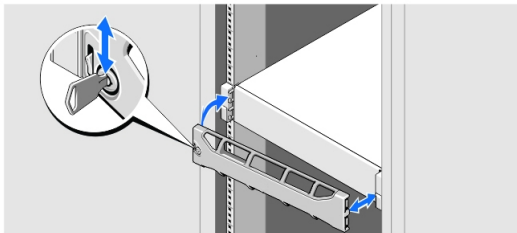

5. Instale el bisel.

## Configuración del software.

Una vez que el ordenador se haya encendido, se iniciará el sistema operativo Windows. Siga las instrucciones que aparecen en pantalla y aporte la información que se le solicite. Una vez configurada la instalación de Windows, se iniciará la aplicación Get Started (Procedimientos iniciales) automáticamente. Siga las instrucciones de la pantalla.

## Configuración de red

AXIS Camera Station puede grabar y reproducir vídeos de cámaras y codificadores de vídeo conectados a una LAN (red de área local) o a una WAN (red de área amplia). Según la instalación, siga las instrucciones incluidas en la configuración de seguridad y de red del Manual del usuario de AXIS Camera Station disponible en [www.axis.com](http://www.axis.com).

## Procedimientos iniciales con AXIS Camera Station

Inicie el cliente AXIS Camera Station y el asistente "Get Started with AXIS Camera Station" (Procedimientos iniciales con AXIS Camera Station) se abrirá automáticamente. El asistente "Get Started with AXIS Camera Station" (Procedimientos iniciales con AXIS Camera Station) proporciona un método rápido para añadir cámaras y configurar y activar la grabación:

1. Registre sus licencias preinstaladas.
2. Seleccione las cámaras y los codificadores de vídeo que desea añadir.
3. Seleccione los métodos de grabación y el lugar de almacenamiento de las grabaciones.
4. Revise los ajustes y haga clic en **Finish (Finalizar)** para añadir las cámaras.
5. Empiece a grabar y visualizar con AXIS Camera Station en el terminal de escritorio AXIS S9001 Mk II / AXIS S9002.

Para obtener más información, consulte la ayuda integrada y el Manual del usuario de AXIS Camera Station disponible en [www.axis.com](http://www.axis.com)

## Especificaciones

### Nota

Las prestaciones pueden variar según la región. Las siguientes especificaciones son las únicas que la ley exige que se suministren junto con su ordenador. Para obtener más información sobre la configuración de su ordenador, haga clic en Inicio > Ayuda y soporte técnico y seleccione la opción que le permite ver la información sobre su ordenador

### Alimentación

Fuente de alimentación CA (por fuente de alimentación)

## AXIS Camera Station S10 Recorder Series

	AXIS S1032 Mk II	AXIS S1048 Mk II
Potencia	350 W	495 W
Disipación del calor	1357,1 BTU/h	1908 BTU/h máximo
Tensión	De 100 V CA a 240 V CA	De 100 a 240 V CA, calibración automática, 50/60 Hz
<b>Nota</b> Además, el sistema se ha diseñado para conectarse a sistemas de alimentación de TI con una tensión de fase a fase no superior a 230 V.		
Pila de botón	Pila de botón de litio CR2032 de 3 V	Pila de botón de litio CR2032 de 3 V

### Nota

La disipación del calor se calcula a partir de la potencia nominal de la fuente de alimentación.

### Físicas

	AXIS S1032 Mk II	AXIS S1048 Mk II
Altura	42,8 mm	86,8 mm
Anchura	Con los enganches del bastidor 482,4 mm Sin los enganches del bastidor 434 mm	Con los enganches del bastidor 482,4 mm Sin los enganches del bastidor 434 mm
Profundidad	610 mm	646 mm
Peso	14 kg	20 kg

### Medioambientales

#### Temperatura

## AXIS Camera Station S10 Recorder Series

	AXIS S1032 Mk II	AXIS S1048 Mk II
Fun- cionamiento	<p>Funcionamiento continuo: de 10 °C a 35 °C, sin que el equipo entre en contacto directo con la luz solar</p> <p><b>Nota</b></p> <p>Para obtener más información sobre el intervalo ampliado de temperatura de funcionamiento y las configuraciones admitidas, consulte <a href="http://support.dell.com/manuals">support.dell.com/manuals</a>.</p>	<p>Funcionamiento continuo: de 10 °C a 35 °C con una humedad relativa del 10 % al 80 %, con punto de condensación máx. a 29 °C. Descenso de temperatura seca máxima permitida de 1 °C/300 m por encima de los 950 m.</p> <p><b>Nota</b></p> <p>Para obtener más información sobre el intervalo ampliado de temperatura de funcionamiento y las configuraciones admitidas, consulte <a href="http://support.dell.com/manuals">support.dell.com/manuals</a>.</p>
Almace- namiento	De -40 °C a 65 °C con una gradación de temperatura máxima de 20 °C por hora	De -40 °C a 65 °C con una gradación de temperatura máxima de 20 °C por hora

### Humedad relativa

	AXIS S1032 Mk II	AXIS S1048 Mk II
Fun- cionamiento	De 10 % a 80 % (sin condensación)	De 10 % a 80 % (sin condensación)
Almace- namiento	De 5 % a 95 % (sin condensación)	De 5 % a 95 % (sin condensación)

## Más información

Para consultar la versión más reciente de este documento, vaya a [www.axis.com](http://www.axis.com)

El Manual de usuario se encuentra disponible en [www.axis.com](http://www.axis.com).

Visite [www.axis.com/techsup](http://www.axis.com/techsup) para comprobar si existe un firmware actualizado disponible para su producto de red. Para ver la versión del firmware instalado actualmente, vaya a **Setup > About (Configuración > Acerca de)**.

Visite el centro de aprendizaje de [www.axis.com/academy](http://www.axis.com/academy) para consultar guías, tutoriales, seminarios web y cursos que pueden resultarle útiles.

### Información de garantía

Para obtener más detalles sobre la garantía del producto Axis y la información relacionada con ella, consulte [www.axis.com/warranty/](http://www.axis.com/warranty/)



## 安全情報

本製品を設置する前に、このインストールガイドをよくお読みください。インストールガイドは、後で参照できるように保管しておいてください。

### 危険レベル

#### ▲危険

回避しない場合、死亡または重傷につながる危険な状態を示します。

#### ▲警告

回避しない場合、死亡または重傷につながるおそれのある危険な状態を示します。

#### ▲注意

回避しない場合、軽傷または中程度の怪我につながるおそれのある危険な状態を示します。

#### 注記

回避しない場合、器物の破損につながるおそれのある状態を示します。

### その他のメッセージレベル

#### 重要

製品を正しく機能させるために不可欠な重要情報を示します。

#### 注意

製品を最大限に活用するために役立つ有用な情報を示します。

## 安全手順

### ▲警告

- 本製品の設置は、訓練を受けた専門技術者が行ってください。

### ▲注意

- 鋭利な金属エッジに注意してください。取り付け時は耐切創手袋を使用してください。

### 注記

- 本製品は、お使いになる地域の法律や規制に準拠して使用してください。
- 本製品は乾燥した換気の良い環境に保管してください。
- 本製品に衝撃または強い圧力を加えないでください。
- 本製品に振動を加えないでください。
- 本製品を設置する際には、適切な工具のみを使用してください。電動工具を使用し過剰な力をかけると、製品が損傷することがあります。
- 化学薬品、腐食剤、噴霧式クリーナーは使用しないでください。
- 清掃には、きれいな水に浸した清潔な布を使用してください。
- 製品の技術仕様に準拠したアクセサリのみを使用してください。これらのアクセサリは、Axisまたはサードパーティから入手できます。
- Axisが提供または推奨する交換部品のみを使用してください。
- 製品を自分で修理しないでください。修理については、Axisサポートまたは販売代理店にお問い合わせください。

### 注記

- 本製品を運搬する際は、製品が損傷しないよう、元の梱包か同等の梱包を使用してください。

本製品は、内部リアルタイムクロック (RTC) 用電源として、3.0 V CR2032 リチウムバッテリーを使用します。このバッテリーは、通常条件下で最低5年間使用できます。

必要な場合以外はバッテリーを交換しないでください。バッテリーの交換が必要な場合は、Axisサポート ([www.axis.com/techsup](http://www.axis.com/techsup)) までご連絡ください。

リチウムコイン型3.0V電池は、1,2-ジメトキシエタン (エチレングリコールジメチルエーテル (EGDME)、CAS番号110-71-4) を含有しています。

### ▲警告

- バッテリーは、正しく交換しないと爆発する危険があります。
- 交換用バッテリーとしては、同一品またはAxisが推奨するバッテリーのみを使用してください。
- 使用済みバッテリーは、地域の規制またはバッテリーメーカーの指示に従って廃棄してください。

## インストールガイド

このインストールガイドでは、AXIS S1032 Mk IIおよびAXIS S1048 Mk IIをインストールする手順について説明します。製品の使用の詳細については、AxisのWebサイト ([www.axis.com](http://www.axis.com)) をご覧ください

## 設置手順

1. パッケージの内容、ツールなど、設置に必要な物が揃っていることを確認します。67ページを参照してください。
2. ハードウェアの概要を確認します。68ページを参照してください。
3. ケーブルを接続します。71ページを参照してください
4. ソフトウェアをセットアップします。73ページを参照してください
5. ネットワーク設定。73ページを参照してください
6. 開始します。73ページを参照してください

## パッケージの内容

- AXIS Camera Station S1032 Mk IIレコーダーまたは  
AXIS Camera Station S1048 Mk IIレコーダー
- 電源ケーブル
- レールマウントキット
- ベゼルおよびベゼルキー
- ケーブルストラップ
- 安全および規制ドキュメント
- インストールガイド(本書)

## ハードウェアの概要

### フロントパネルS1032 Mk II

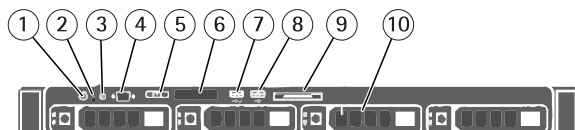

- 1 電源ボタン、電源ランプ
- 2 NMIボタン
- 3 システム識別ボタン
- 4 ビデオコネクタ
- 5 LCDメニューボタン
- 6 LCDパネル
- 7 USB管理ポート
- 8 USBコネクタ
- 9 情報タグ
- 10 ハードドライブスロット

## バックパネルS1032 Mk II

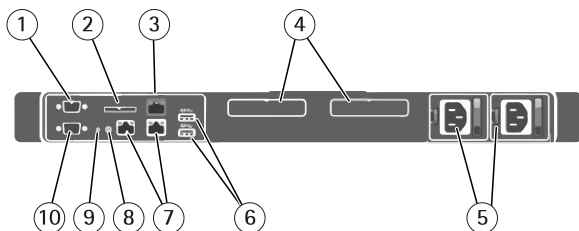

- 1 シリアルコネクタ
- 2 vFlashメディアカードスロット (オプション)
- 3 使用しません
- 4 PCIe拡張カードスロット (2)
- 5 電源ユニット (PSU1およびPSU2)
- 6 USB 3.0コネクタ (2)
- 7 イーサネットコネクタ
- 8 システム識別ボタン
- 9 システム識別コネクタ
- 10 ビデオコネクタ

## フロントパネルS1048 Mk II

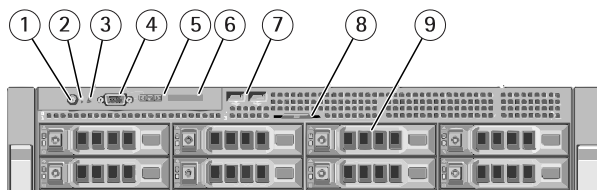

- 1 電源ボタン、電源ランプ

- 2 NMIボタン
- 3 システム識別ボタン
- 4 ビデオコネクタ
- 5 LCDメニューボタン
- 6 LCDパネル
- 7 USBコネクタ
- 8 情報タグ
- 9 ハードドライブスロット

### バックパネルS1048 Mk II

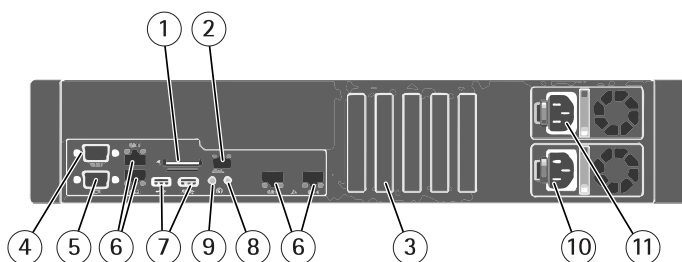

- 1 vFlashメディアカードスロット (オプション)
- 2 使用しません
- 3 PCIe拡張カードスロット (5)
- 4 シリアルコネクタ
- 5 ビデオコネクタ
- 6 イーサネットコネクタ (2)
- 7 USBコネクタ (2)
- 8 システム識別コネクタ
- 9 システム識別ボタン
- 10 電源 (PSU2)
- 11 電源 (PSU1)

### レコーダーの開梱とインストール

システムを開梱し、各アイテムを確認してください。67ページの、パッケージの内容を参照してください。システムに付属の安全手順およびラックインストール手順に従ってレールを組み立て、Axisレコーダーをラックに設置してください。

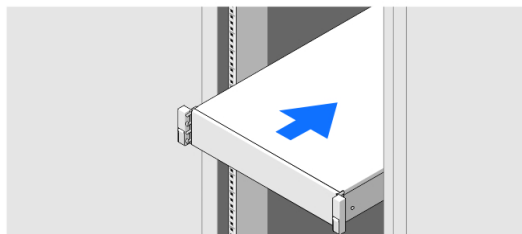

## ケーブルの接続

### 重要

このセクションの手順を開始する前に、コンピューターに付属の安全情報をお読みください。詳細については、AxisのWebサイト ([www.axis.com](http://www.axis.com)) をご覧ください。

### 注意

一部のデバイスは、別途注文しない限り含まれていない場合があります。

1. キーボード、マウス、およびモニターを接続します。システム背面のコネクタには、各コネクタにどのケーブルを差し込むかを示すアイコンが記載されています。必ずモニターのケーブルコネクタのネジ(ある場合)を締めてください。

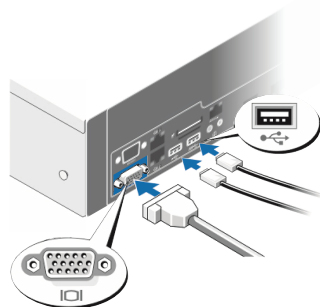

2. システムの電源ケーブルをシステムに接続し、モニターを使用する場合は、モニターの電源ケーブルをモニターに接続します。

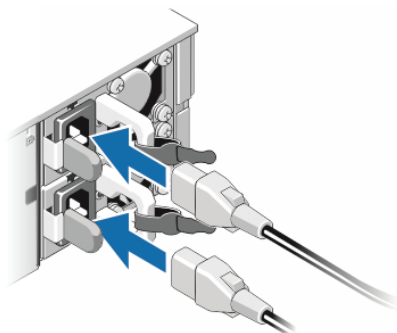

3. 図のようにシステム電源ケーブルを曲げて電源ケーブルを固定し、ケーブルストラップに取り付けます。電源ケーブルのもう一方の端を接地したコンセント、または無停電電源装置 (UPS) や配電装置 (PDU) などの別の電源に差し込みます。

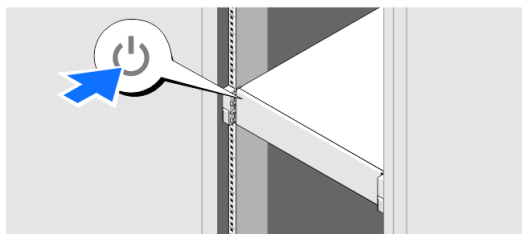

4. 電源ボタンを押すと、レコーダーに電源が入ります。電源インジケータが点灯します。

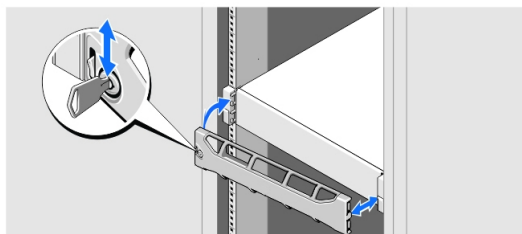

5. ベゼルを設置します。



## ソフトウェアのセットアップ

コンピューターの電源を入れると、Windowsオペレーティングシステムが起動します。画面上に表示される指示に従い、必要な情報を提供してください。Windowsインストールを構成すると、[Get Started Application] (アプリケーションを開始する) が自動的に起動します。画面の手順に従います。

## ネットワーク設定

AXIS Camera Stationでは、LAN (ローカルエリアネットワーク) またはWAN (ワイドエリアネットワーク) に接続されたカメラおよびビデオエンコーダからのビデオを録画、再生することができます。カメラとビデオエンコーダの設置状況に応じて、『AXIS Camera Station ユーザーマニュアル』 ([www.axis.com](http://www.axis.com)) の「ネットワークとセキュリティの設定」に記載の指示に従ってください。

## AXIS Camera Station での作業の開始

AXIS Camera Station Client を起動すると、「AXIS Camera Station での作業の開始」ウィザードが自動的に開始します。「AXIS Camera Station での作業の開始」を利用して、カメラの追加や録画の設定と有効化をすばやく行うことができます。

1. インストール済みのライセンスを登録します
2. 追加するカメラとビデオエンコーダを選択します。
3. 録画方法と録画の保存先を選択します。
4. 設定を確認し、[完了] をクリックすると、カメラが追加されます。
5. AXIS Camera Station での録画と表示を、AXIS S9001 Mk II / AXIS S9002 デスクトップターミナル上で開始します。

詳細については、内蔵のヘルプまたはAXIS Camera Station ユーザーマニュアル ([www.axis.com](http://www.axis.com)) を参照してください

## 仕様

### 注意

製品は地域によって異なる場合があります。次の仕様は、法律によりコンピューターと共に発送することが求められているもののみです。コンピューターの構成の詳細については、[スタート] > [ヘルプとサポート] をクリックし、コンピューターに関する情報を表示するオプションを選択してください。

### 電源

AC 電源 (電源あたり)

## AXIS Camera Station S10 Recorder Series

	AXIS S1032 Mk II	AXIS S1048 Mk II
ワット数	350 W	495 W
熱放散	1357.1 BTU/時間	最大1908 BTU/時間
電圧 <b>注意</b> また、本システムは、230 Vを超えない相電圧を使用したIT電源システムへの接続用にも設計されています。	100 V AC～240 V AC	100 V AC～240 V AC、自動レンジ調節、50/60 Hz
コイン型バッテリー	3 V CR2032リチウムコイン型	3 V CR2032リチウムコイン型

### 注意

熱放散は電源のワット数定格を使用して計算されます。

### 物理仕様

	AXIS S1032 Mk II	AXIS S1048 Mk II
高さ	42.8 mm	86.8 mm
幅	ラックラッチ使用時482.4 mm ラックラッチなし434.0 mm	ラックラッチ使用時482.4 mm ラックラッチなし434.0 mm
奥行	610 mm	646 mm
重量	14 kg	20 kg

### 環境仕様

温度

# AXIS Camera Station S10 Recorder Series

	AXIS S1032 Mk II	AXIS S1048 Mk II
動作時	連続運用: 10° C~35° C (設備の直射日光が当たらない状態) <b>注意</b> サポートされる拡張動作温度範囲および設定の詳細については、 <a href="http://support.dell.com/manuals">support.dell.com/manuals</a> を参照してください	連続運用: 10° C~35° C、相対湿度 (RH) 10%~80%、最高露点29° C。 950 mより高い場所では、許容可能な最高乾球温度を1° C/300 mディレーティングします。 <b>注意</b> サポートされる拡張動作温度範囲および設定の詳細については、 <a href="http://support.dell.com/manuals">support.dell.com/manuals</a> を参照してください
ストレージ	-40° C~65° C、1時間当たりの最高温度勾配20° C	-40° C~65° C、1時間当たりの最高温度勾配20° C

## 相対湿度

	AXIS S1032 Mk II	AXIS S1048 Mk II
動作時	10%~80% (結露不可)	10%~80% (結露不可)
ストレージ	5%~95% (結露不可)	5%~95% (結露不可)

## 関連情報

本書の最新バージョンについては、[www.axis.com](http://www.axis.com)にアクセスしてください。

ユーザーズマニュアルは、[www.axis.com](http://www.axis.com)で入手できます。

[www.axis.com/techsupl](http://www.axis.com/techsupl)にアクセスして、ご使用のネットワーク製品の新しいファームウェアがリリースされていないかを確認してください。現在インストールされているファームウェアのバージョンを確認するには、**[Setup - About] (設定 - バージョン情報)**を参照してください。

Axisラーニングセンター ([www.axis.com/academy](http://www.axis.com/academy)) にアクセスしてください。役に立つトレーニング、ウェブセミナー、チュートリアル、ガイドをご用意しています。

## 保証情報

Axisの製品保証と関連情報については、[www.axis.com/warranty](http://www.axis.com/warranty)をご覧ください



## Сведения по безопасности

Перед установкой изделия внимательно ознакомьтесь с руководством по установке. Сохраните его для дальнейшего использования.

### Уровни опасности

#### **ΔОПАСНО**

Опасная ситуация, которая, если ее не устранить, приведет к смерти или опасным травмам.

#### **ΔОСТОРОЖНО**

Опасная ситуация, которая, если ее не устранить, может привести к смерти или опасным травмам.

#### **ΔВНИМАНИЕ**

Опасная ситуация, которая, если ее не устранить, может привести к травмам незначительной или средней тяжести.

#### **УВЕДОМЛЕНИЕ**

Опасная ситуация, которая, если ее не устранить, может вызвать повреждение имущества.

### Прочие уведомления

#### **Важно**

Означает существенную информацию, которая важна для правильной работы изделия.

#### **Примечание**

Означает полезную информацию, которая помогает использовать все возможности изделия.

## Правила безопасности

### **▲ОСТОРОЖНО**

- Это изделие Axis должно устанавливаться обученным специалистом.

### **▲ВНИМАНИЕ**

- Остерегайтесь острых металлических краев! Используйте при установке перчатки, предохраняющие от порезов.

### **УВЕДОМЛЕНИЕ**

- Это изделие Axis должно использоваться в соответствии с местными законами и нормативами.
- Камера Axis должна храниться в сухом, хорошо проветриваемом помещении.
- Не допускайте ударов или сильного давления на устройство Axis.
- Избегайте вибрационного воздействия на устройство Axis.
- При установке устройства Axis используйте только предназначенные для этого инструменты. Приложение чрезмерных усилий к инструментам может привести к повреждению камеры.
- Не используйте химикалии, едкие вещества или аэрозольные очистители.
- Для очистки используйте чистую ткань, смоченную чистой водой.
- Используйте только принадлежности, которые соответствуют техническим характеристикам камеры. Они могут поставляться компанией Axis или сторонним производителем.
- Используйте только запасные части, поставляемые или рекомендованные компанией Axis.
- Не пытайтесь отремонтировать камеру самостоятельно. По вопросам обслуживания обращайтесь в службу поддержки Axis или к своему реселлеру Axis.

### **УВЕДОМЛЕНИЕ**

- При транспортировке устройства Axis используйте оригинальную упаковку или ее эквивалент во избежание повреждения изделия.

В камере Axis используется литиевая батарея CR2032 с напряжением 3,0 В в качестве источника питания для внутренних часов реального времени. При нормальных условиях эта батарея способна работать не менее пяти лет.

Не следует заменять батарею без необходимости, но если это действительно требуется, обратитесь за помощью в службу поддержки Axis по адресу [www.axis.com/techsup](http://www.axis.com/techsup).

Плоские литиевые батареи (3,0 В) содержат 1,2-диметоксиэтан — диметилвый эфир этиленгликоля (EGDME), CAS № 110-71-4.

### **▲ОСТОРОЖНО**

- Риск взрыва при неправильной замене батареи.

- Замену следует проводить только на идентичную батарею или батарею, рекомендуемую компанией Axis.
- Утилизация использованных батарей должна выполняться в соответствии с местными нормативными требованиями или указаниями производителя батарей.

## Руководство по установке

Настоящее руководство содержит инструкции по установке устройств AXIS S1032 Mk II и AXIS S1048 Mk II. Информацию по всем другим вопросам, связанным с использованием изделия, можно найти на сайте [www.axis.com](http://www.axis.com).

### Этапы установки

1. Проверьте комплект поставки, наличие инструментов и других необходимых материалов. См. *стр. 80*.
2. Ознакомьтесь с обзором оборудования. См. *стр. 81*.
3. Подсоедините кабели. См. *стр. 84*.
4. Настройка программного обеспечения. См. *стр. 86*.
5. Конфигурация сети. См. *стр. 86*.
6. Начало работы. См. *стр. 86*.

### Комплект поставки

- Устройство видеозаписи AXIS Camera Station S1032 Mk II или устройство видеозаписи AXIS Camera Station S1048 Mk II
- Кабели питания
- Комплект для монтажа на рейки
- Держатель и ободок-ключ (Bezel)
- Кабельные стяжки
- Документ, содержащий сведения по безопасности и нормативные требования
- Руководство по установке (этот документ)



## Обзор оборудования

### Передняя панель S1032 Mk II

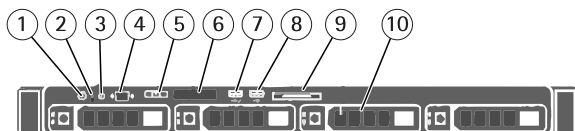

- 1 Кнопка питания, световой индикатор питания
- 2 Кнопка NMI
- 3 Кнопка системной идентификации
- 4 Разъем для передачи видео
- 5 Кнопки меню ЖК-дисплея
- 6 Панель ЖК-дисплея
- 7 Порт USB для управления
- 8 Разъем USB
- 9 Информационный тег
- 10 Слоты жестких дисков

# AXIS Camera Station S10 Recorder Series

## Задняя панель S1032 Mk II

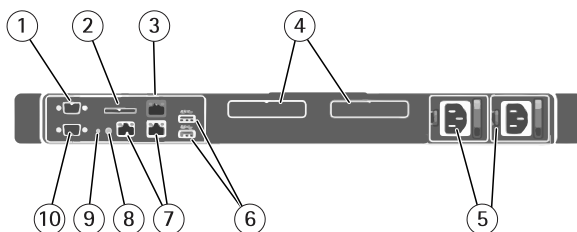

- 1 Последовательный разъем
- 2 Слот для карты памяти vFlash media (дополнительный)
- 3 Не используется
- 4 Слоты расширения PCIe (2 шт.)
- 5 Блок питания (PSU1 и PSU2)
- 6 Разъемы USB 3.0 (2 шт.)
- 7 Разъемы Ethernet
- 8 Кнопка системной идентификации
- 9 Разъем системной идентификации
- 10 Разъем для передачи видео

## Передняя панель S1048 Mk II

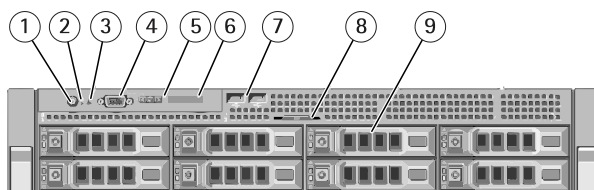

- 1 Кнопка питания, световой индикатор питания

- 2 Кнопка NMI
- 3 Кнопка системной идентификации
- 4 Разъем для передачи видео
- 5 Кнопки меню ЖК-дисплея
- 6 Панель ЖК-дисплея
- 7 Разъем USB
- 8 Информационный тег
- 9 Слоты жестких дисков

## Задняя панель S1048 Mk II

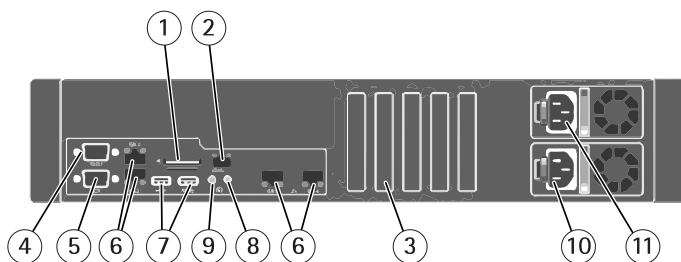

- 1 Слот для карты памяти vFlash media (дополнительный)
- 2 Не используется
- 3 Слоты расширения PCIe (5 шт.)
- 4 Последовательный разъем
- 5 Разъем для передачи видео
- 6 Разъемы Ethernet (2 шт.)
- 7 Разъемы USB (2 шт.)
- 8 Разъем системной идентификации
- 9 Кнопка системной идентификации
- 10 Источник питания (PSU2)
- 11 Источник питания (PSU1)

## Распаковка и установка устройства видеозаписи

Распакуйте систему и определите назначение каждого компонента, см. *Комплект поставки на стр. 80*. Соберите направляющие рейки и установите устройство видеозаписи Axis в стойку, соблюдая приложенные к системе инструкции по безопасности и указания по установке в стойку.

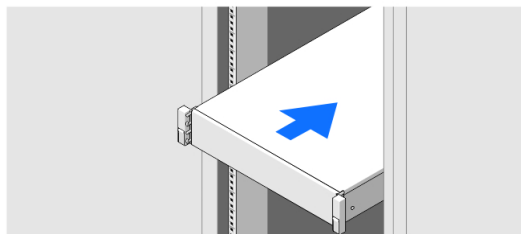

## Подсоединение кабелей

### Важно

Перед выполнением любых процедур, описанных в данном разделе, ознакомьтесь с информацией по безопасности, которую вы получили при поставке компьютера. Дополнительные сведения можно найти на портале [www.axis.com](http://www.axis.com).

### Примечание

Отдельные устройства могут не входить в комплект поставки, если вы их не заказывали.

1. Подсоедините клавиатуру, мышь и монитор. Разъемы на задней стороне системы снабжены значками, указывающими, какой кабель надо вставлять в каждый разъем. Не забудьте затянуть винты (если они есть) при подключении к разьему кабеля монитора.

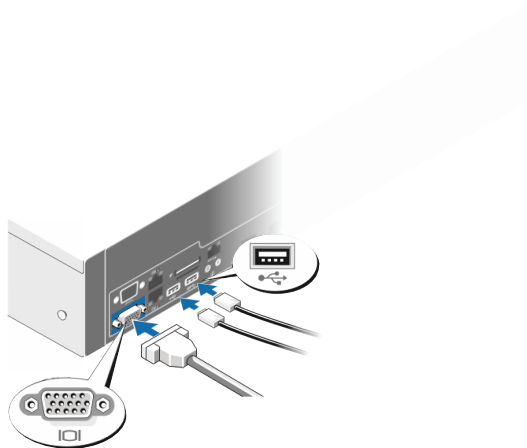

2. Подсоедините кабели питания к системе; если используется монитор, подсоедините соответствующий кабель питания к монитору.

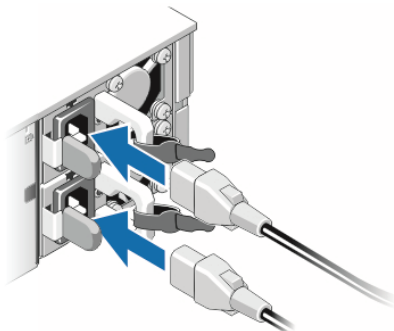

3. Закрепите кабели питания, изогнув их, как показано на рисунке, и воспользовавшись кабельными стяжками. Другой конец кабеля питания вставьте в заземленную электрическую розетку или подключите к отдельному источнику питания, например к источнику бесперебойного питания (ИБП) или распределительному щиту питания (РЩП).

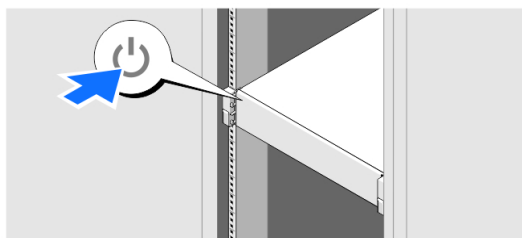

4. Нажмите кнопку питания, чтобы включить устройство видеозаписи. Должен загореться индикатор питания.

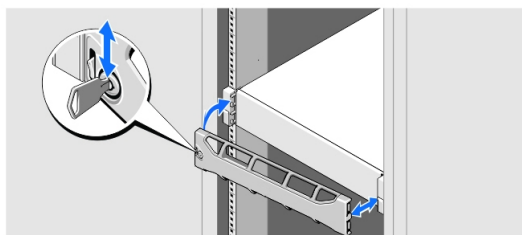

5. Установка держателя.

## Настройка программного обеспечения

При подключении питания к компьютеру происходит запуск операционной системы Windows. Следуя инструкциям на экране, вводите необходимые данные. По окончании настройки Windows автоматически запустится приложение «Начало работы». Следуйте инструкциям, отображаемым на экране.

## Конфигурация сети

Устройство AXIS Camera Station может записывать и воспроизводить видео с камер и видеокодеров, подключенных к локальной (LAN) или глобальной (WAN) сети. В зависимости от установки следуйте инструкциям в разделе «Конфигурация сети и настройки безопасности» руководства пользователя AXIS Camera Station, которое размещено на портале [www.axis.com](http://www.axis.com).

## Начало работы с AXIS Camera Station

Запуск клиента AXIS Camera Station сопровождается автоматическим запуском мастера «Начало работы с AXIS Camera Station». Мастер «Начало работы с AXIS Camera Station» позволяет быстро добавить камеры, выполнить настройку и приступить к видеозаписи после выполнения следующих действий:

1. Регистрация предустановленных лицензий.
2. Выбор камер и видеокодеров, которые надо добавить.
3. Выбор способов записи и места хранения записей.
4. Проверка настроек и нажатие кнопки Готово, чтобы добавить камеры.
5. Запуск видеозаписи и просмотра с помощью системы AXIS Camera Station на настольном терминале AXIS S9001 Mk II / AXIS S9002.

Более подробные сведения можно найти во встроенной справке и руководстве пользователя AXIS Camera Station, которое размещено на портале [www.axis.com](http://www.axis.com).

## Технические характеристики

### Примечание

Комплекты поставки в разные регионы могут отличаться друг от друга. Ниже приведены только те технические характеристики, которые требуются при поставке компьютера согласно законодательству. Чтобы получить подробные сведения о конфигурации вашего компьютера, нажмите кнопки Пуск > Справка и выберите пункт просмотра информации о компьютере.

### Питание

Источник питания переменного тока (на каждый источник питания)

## AXIS Camera Station S10 Recorder Series

	AXIS S1032 Mk II	AXIS S1048 Mk II
Мощность	350 Вт	495 Вт
Тепловыделение	1357,1 БТЕ/час	1908 БТЕ/час макс.
Напряжение	от 100 до 240 В пер. тока	от 100 до 240 В пер. тока, автомат. выбор диапазона, 50/60 Гц
<b>Примечание</b> Данная система сконструирована также для работы с ИТ-системами энергоснабжения, в которых напряжение между фазами не превышает 230 В.		
Плоская батарея	плоская литиевая батарея CR2032, 3 В	плоская литиевая батарея CR2032, 3 В

### Примечание

Тепловыделение рассчитывается по номинальной мощности, получаемой от сети энергоснабжения.

### Физические параметры

	AXIS S1032 Mk II	AXIS S1048 Mk II
Высота	42,8 мм	86,8 мм
Ширина	С защелками стойки 482,4 мм Без защелок стойки 434,0 мм	С защелками стойки 482,4 мм Без защелок стойки 434,0 мм
Глубина	610 мм	646 мм
Масса	14 кг	20 кг

### Условия окружающей среды

Температура

## AXIS Camera Station S10 Recorder Series

	AXIS S1032 Mk II	AXIS S1048 Mk II
Эксплуатация	<p>Непрерывная работа: от 10 до 35°C без попадания прямого солнечного света на оборудование.</p> <p><b>Примечание</b></p> <p>Информацию о поддержке расширенных диапазонов рабочих температур и конфигураций можно найти на странице <a href="http://support.dell.com/manuals">support.dell.com/manuals</a>.</p>	<p>Непрерывная работа: от 10 до 35°C при относительной влажности от 10% до 80%; точка росы 29°C макс. Максимально допустимое снижение температуры по сухому термометру 1°C/300 м при высоте больше 950 м.</p> <p><b>Примечание</b></p> <p>Информацию о поддержке расширенных диапазонов рабочих температур и конфигураций можно найти на странице <a href="http://support.dell.com/manuals">support.dell.com/manuals</a>.</p>
Хранение	от -40 до 65°C при макс. скорости изменения температуры 20°C в час.	от -40 до 65°C при макс. скорости изменения температуры 20°C в час.

Относительная влажность

	AXIS S1032 Mk II	AXIS S1048 Mk II
Эксплуатация	от 10% до 80% (без образования конденсата)	от 10% до 80% (без образования конденсата)
Хранение	от 5% до 95% (без образования конденсата)	от 5% до 95% (без образования конденсата)

## Дополнительная информация

Последнюю версию данного документа можно найти на веб-сайте [www.axis.com](http://www.axis.com).

Руководство пользователя доступно на веб-сайте [www.axis.com](http://www.axis.com).

Чтобы проверить обновление встроенного ПО для сетевой камеры, перейдите на веб-сайт [www.axis.com/techsup](http://www.axis.com/techsup). Чтобы узнать текущую версию встроенного ПО, перейдите по меню Setup > About (Настройка > О программе).

В учебном центре Axis по адресу [www.axis.com/academy](http://www.axis.com/academy) можно найти полезные курсы, вебинары, учебные материалы и руководства.



### **Сведения о гарантии**

Сведения о гарантии на камеры AXIS и связанную с этим информацию можно найти по адресу [www.axis.com/warranty/](http://www.axis.com/warranty/)

