

AXIS M30-P Network Camera Series

AXIS M3047-P Network Camera

AXIS M3048-P Network Camera

AXIS M30-P Network Camera Series

Indice

Panoramica di sistema	3
Panoramica del dispositivo	4
Guida introduttiva	5
Impostazione	12
Come accedere al dispositivo	12
Informazioni sulla Guida integrata del dispositivo	13
Informazioni sulle modalità di acquisizione	13
Modalità di scelta del formato di compressione video	14
Modalità di riduzione della larghezza di banda e dell'archiviazione	14
Modalità di riduzione dei disturbi in condizioni di bassa luminosità	15
Come selezionare la modalità di esposizione	15
Modalità di impostazione di un monitor	15
Modalità di attivazione di un'azione	15
Informazioni sulle sovrapposizioni testo	16
Informazioni sulle applicazioni	16
Risoluzione di problemi	17
Modalità di ripristino dei valori predefiniti di fabbrica	17
Modalità di controllo del firmware corrente	17
Modalità di aggiornamento del firmware	17
Problemi tecnici, indicazioni e soluzioni	18
Considerazioni sulle prestazioni	19
Specifiche	21
Slot per scheda SD	21
Pulsanti	21
Connettori	21

AXIS M30-P Network Camera Series

Panoramica di sistema

Panoramica di sistema

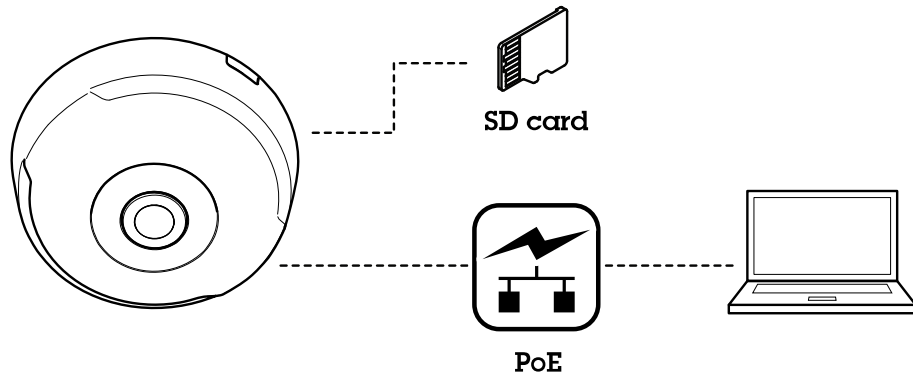

AXIS M30-P Network Camera Series

Panoramica del dispositivo

Panoramica del dispositivo

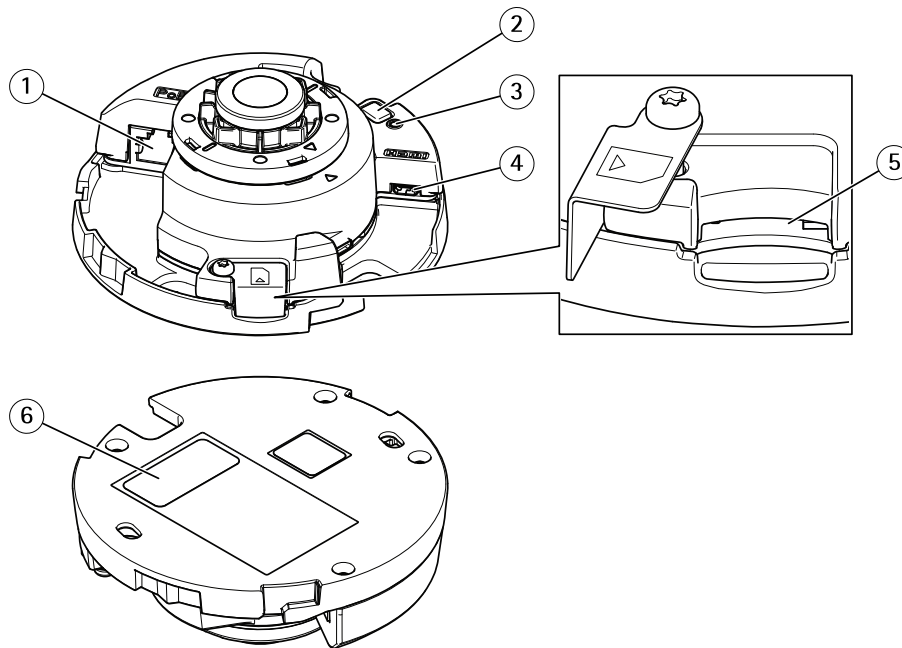

- 1 Connettore di rete (PoE)
- 2 Pulsante di comando
- 3 Indicatore LED di stato
- 4 Connettore HDMI
- 5 Slot per scheda di memoria
- 6 Codice dispositivo (N/P) e numero di serie (N/S)

Per le specifiche tecniche, consultare *Specifiche alla pagina 21*.

AXIS M30-P Network Camera Series

Guida introduttiva

Guida introduttiva

Dopo il primo avvio della telecamera, creare un accesso e avviare la Guida introduttiva.

AXIS COMMUNICATIONS

AXIS M3048-P

Get started

Select your power line frequency

60 Hz ▾

What's this? ▾

Select a capture mode

Fisheye ▾

- Fisheye
- Dewarp 4:3
- Dewarp 16:9
- Dewarp 16:9 (HDMI)

Next

Selezionare la frequenza linea di alimentazione e la modalità di acquisizione. Tenere presente che le risoluzioni supportate per le viste sottoposte a dewarping sono diverse a seconda della modalità di acquisizione selezionata. Se si seleziona la modalità Fisheye si potrà accedere solo all'intera immagine panoramica tramite l'interfaccia Web e a nessun'altra vista.

Nota

Selezionare la modalità di acquisizione HDMI solo quando si intende collegare un monitor all'uscita HDMI. Le risoluzioni supportate saranno limitate a questa modalità e a questa origine di uscita HDMI; è possibile scegliere tra la panoramica e la vista sottoposta a dewarping selezionata.

AXIS M30-P Network Camera Series

Guida introduttiva

The screenshot shows the 'Get started' configuration page for the AXIS M3048-P Network Camera. The page is divided into two main sections: 'IPv4' and 'Date and time'. In the 'IPv4' section, there is a dropdown menu currently set to 'Automatic IP (DHCP) and DNS (DHCP)'. The 'Date and time' section includes a toggle for 'Automatic date and time' which is turned on. Below this, there are input fields for Year (2017), Month (05), and Day (16), as well as Hour (08) and Min (42). There is also a 'Connect to NTP-server' section with radio buttons for 'Automatically (DHCP)' (selected) and 'Manually'. A 'Time zone' dropdown is set to 'GMT (Dublin, Lisbon, London, Reykjavik)', and a 'Daylight saving time adjustment' toggle is turned off. A blue 'Next' button is located at the bottom right of the configuration area.

Successivamente, configurare le impostazioni IP, nonché la data e l'ora.

The screenshot shows the 'Perspective' and 'Dewarped view' configuration sections of the AXIS M3048-P Network Camera. At the top, there is a live video feed showing an indoor scene. Below the feed, the 'Perspective' section has three icons for different camera orientations: a top-down view, a side view, and a fisheye view. The 'Dewarped view' section has a dropdown menu set to 'View Areas 1&2'. Below this, there is a text block explaining that the selected view becomes the preset in the list of available streams. A blue 'Done' button is located at the bottom right of the configuration area.

Continuare e selezionare la prospettiva e/o l'orientamento a seconda della modalità di installazione della telecamera. In questa fase si selezionerà anche la vista sottoposta a dewarping preferita (non per la modalità Fisheye).

Nella modalità per montaggio a parete, alcune viste non sono disponibili poiché non sono adatte per questa opzione di montaggio. Per conoscere le viste disponibili nelle diverse modalità di prospettiva/orientamento, vedere la tabella riportata di seguito.

AXIS M30-P Network Camera Series

Guida introduttiva

Vista\prospettiva	Soffitto	A parete	Desktop
Panoramica	X	X	X
Vista panoramica	X	X	X
Vista panoramica doppia	X	-	X
Quad	X	-	X
Aree di visione 1 e 2	X	X	X
Angolare a sinistra	X	-	X
Angolare a destra	X	-	X
Angolare doppia	X	-	X
Corridoio	X	X	X

Se si seleziona la modalità Fisheye si potrà accedere solo all'intera immagine panoramica in cui la risoluzione maggiore è 1920x1920 per AXIS M3047-P e 2880x2880 per AXIS M3048-P. Nella tabella successiva è possibile vedere anche la risoluzione più alta/più bassa disponibile per le diverse viste in ogni modalità di acquisizione per AXIS M3047-P e AXIS M3048-P.

Vista\modalità di acquisizione	Dewarping 4:3	Dewarping 16:9	Dewarping 16:9 (HDMI)	Dewarping 16:9 25/30 fps, solo M3047-P
Panoramica	1920x1920/2048x2048 480x480	1920x1920/2048x2048 480x480	1920x1920/2048x2048 480x480	1200x1200/480x480
Vista panoramica	1920x720/2304x864 640x240	2304x648/2560x720 1280x360	2304x648/2560x720	2048x576/1280x360
Vista panoramica doppia	1920x1440/2304x1728 480x360	2304x1296/2560x1440 640x360	2304x1296/2560x1440 640x360	2048x1152/640x360
Quad	1920x1440/2304x1728 480x360	2304x1296/2560x1440 640x360	2304x1296/2560x1440 640x360	2048x1152/640x360
Aree di visione 1 e 2	1920x1440/1920x1440 480x360	1920x1080/2048x1152 640x360	1920x1080/2048x1152 640x360	1280x720/640x360
Angolare a sinistra	1920x720/1728x864 640x240/1440x720	1728x648/1920x720 640x240	1728x648/1920x720 640x240	1728x648/640x240
Angolare a destra	1920x720/1728x864 640x240/1440x720	1728x648/1920x720 640x240	1728x648/1920x720 640x240	1728x648/640x240
Angolare doppia	1920x1440/1728x1728 480x360/480x480	1728x1296/1920x1440 480x360	1728x1296/1920x1440 480x360	1728x1296/480x360
Corridoio	1920x1440/1728x1728 480x360/480x480	2304x1296/2560x1440 640x360	2304x1296/2560x1440 640x360	2048x1152/640x360

Tenere presente che la maggior parte dei valori più bassi sono uguali per AXIS M3047-P e AXIS M3048-P.

Una volta selezionate la vista sottoposta a dewarping e la prospettiva desiderate, fare clic su **Done (Fatto)**.

AXIS M30-P Network Camera Series

Guida introduttiva

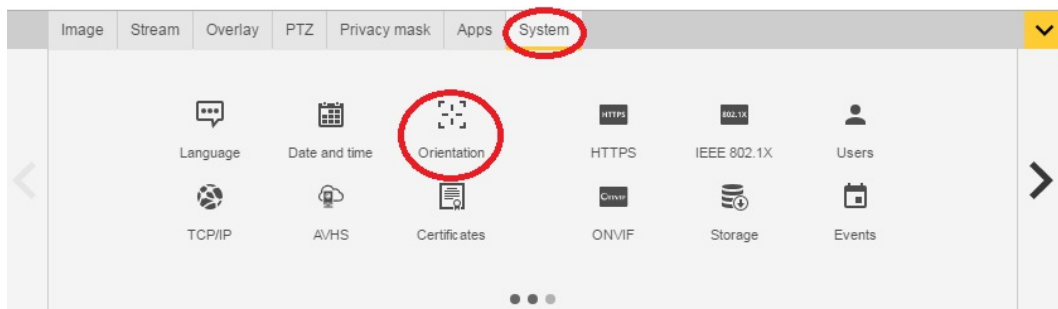

Una volta completata l'impostazione, è ancora possibile modificare le configurazioni nelle pagine Web della telecamera. Per modificare la vista sottoposta a dewarping o la modalità della prospettiva, andare a **System > Orientation (Sistema > Orientamento)**.

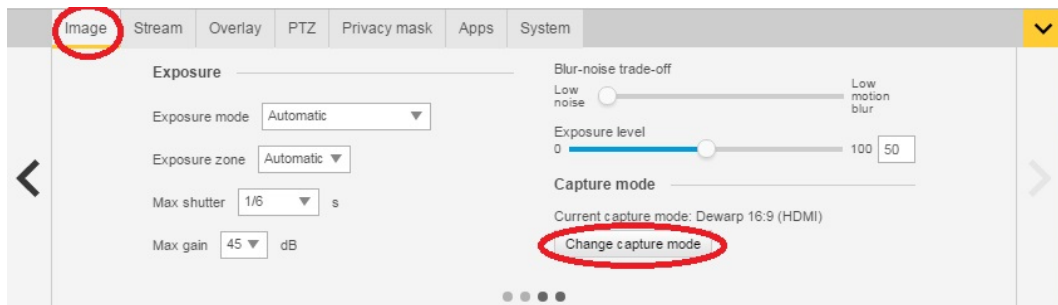

Per modificare la modalità di acquisizione, andare a **Settings > Image > Capture mode (Impostazioni > Immagine > Modalità di acquisizione)**. Fare clic su **Change capture mode (Modifica modalità di acquisizione)**.

Importante

Quando si modifica la modalità di acquisizione, saranno modificati anche i limiti dell'immagine video. Vengono reimpostate anche altre impostazioni dell'immagine, ad esempio:

- Zone di esposizione
- Giri di ronda
- Sovrapposizioni immagine
- Finestre di rilevamento movimento
- Posizioni preimpostate
- Privacy mask
- Aree di visione

Per modificare/regolare le aree di visione

1. Andare a **Settings > Image > Capture mode (Impostazioni > Immagine > Modalità di acquisizione)**.
2. Selezionare la modalità di acquisizione dewarping 16:9 o 4:3.
3. Selezionare **View Areas 1&2 (Aree di visione 1 e 2)** nell'opzione di orientamento.
4. Andare a **Settings > PTZ (Impostazioni > PTZ)**.
5. Nel flusso video fare clic sul puntatore al centro del cerchio.
6. Tenere premuto il tasto del mouse e trascinare il puntatore per individuare l'area di visione desiderata.

AXIS M30-P Network Camera Series

Guida introduttiva

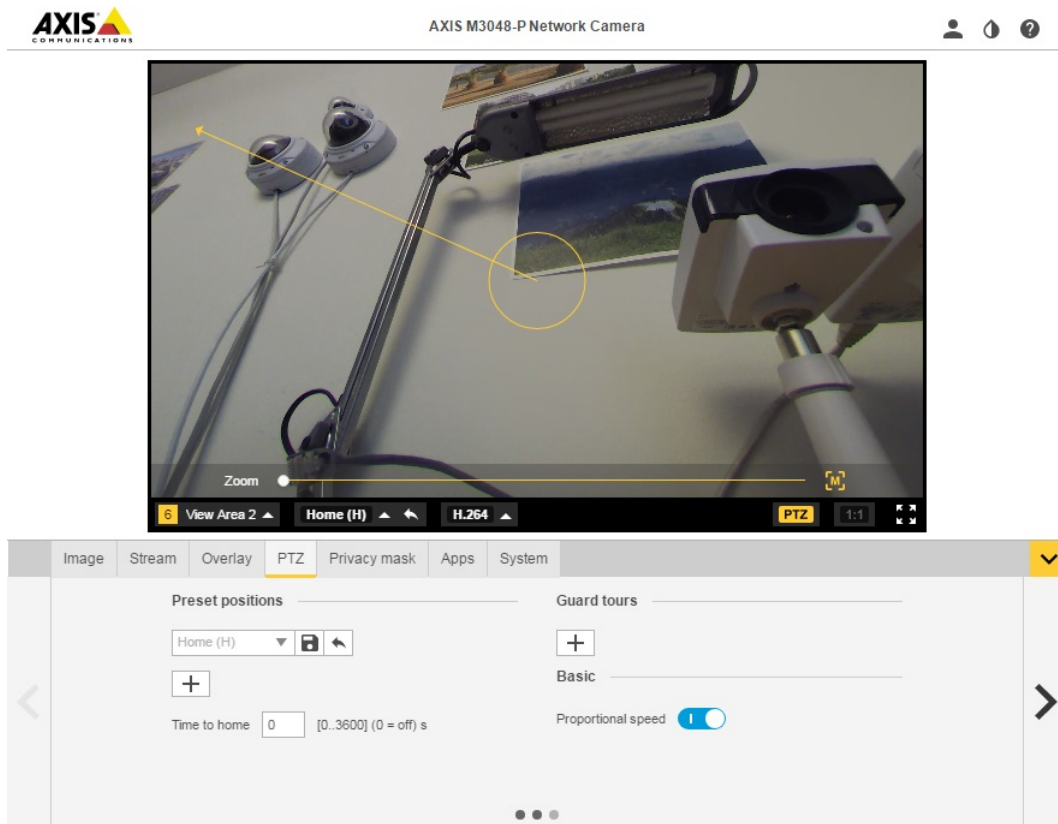

Si possono creare diverse posizioni preimpostate ed eseguire i passaggi precedenti per ogni posizione.

Impostare flussi video multipli

Nelle tabelle sono mostrati i diversi flussi video possibili che possono essere estratti contemporaneamente da AXIS M3047-P e AXIS M3048-P.

Fisheye

		AXIS M3047-P	AXIS M3048-P		
Flusso	Vista	Risoluzione	Risoluzione	FPS	Codec
s1	fisheye	2048x2048	2880x2880	25/30	h264 o mjpeg
s2	fisheye	<=2048x2048	<=2048x2048	25/30	h264 o mjpeg
s3	fisheye	<=720x720	<=720x720	25/30	h264 e mjpeg
s4	fisheye	<=720x720	<=720x720	25/30	h264 e mjpeg

Dewarping 4:3

		AXIS M3047-P	AXIS M3048-P		
Flusso	Vista	Risoluzione	Risoluzione	FPS	Codec
s1	fisheye	1920x1920	2048x2048	12.5/15	h264 o mjpeg

AXIS M30-P Network Camera Series

Guida introduttiva

s2	dewarping	massima risoluzione dewarping	massima risoluzione dewarping	12.5/15	h264 o mjpeg
s3	fisheye	<=1920x1920	<=1920x1920	12.5/15	h264 o mjpeg
s3	dewarping	<=1920x1440	<=1920x1440	12.5/15	h264 o mjpeg
s4	fisheye	<=720x720	<=720x720	12.5/15	h264 e mjpeg
s4	dewarping	w<=720 h<=720	w<=720 h<=720	12.5/15	h264 e mjpeg

Dewarping 16:9

		AXIS M3047-P	AXIS M3048-P		
Flusso	Vista	Risoluzione	Risoluzione	FPS	Codec
s1	fisheye	1920x1920	2048x2048	12.5/15	h264 o mjpeg
s2	dewarping	massima risoluzione dewarping	massima risoluzione dewarping	12.5/15	h264 o mjpeg
s3	fisheye	<=1920x1920	<=1920x1920	12.5/15	h264 o mjpeg
s3	dewarping	<=1920x1080	<=1920x1440	12.5/15	h264 o mjpeg
s4	fisheye	<=720x720	<=720x720	12.5/15	h264 e mjpeg
s4	dewarping	w<=720 h<=720	w<=720 h<=720	12.5/15	h264 e mjpeg

Dewarping 16:9 (HDMI)

		AXIS M3047-P	AXIS M3048-P		
Flusso	Vista	Risoluzione	Risoluzione	FPS	Codec
s1	fisheye	1920x1920	2048x2048	12.5/15	h264 o mjpeg
s2	dewarping	massima risoluzione dewarping	massima risoluzione dewarping	12.5/15	h264 o mjpeg
s3	Fisheye uscita HDMI	720p	720p	N/D	N/D
s3	Dewarping uscita HDMI	720p	720p	N/D	N/D
s4	fisheye	<=720x720	<=720x720	12.5/15	h264 e mjpeg
s4	dewarping	w<=720 h<=720	w<=720 h<=720	12.5/15	h264 e mjpeg, risoluzioni 32:9 non disponibili

(Solo AXIS M3047-P) - Dewarping 16:9 a 30 fps

		AXIS M3047-P			
Flusso	Vista	Risoluzione		FPS	Codec
s1	fisheye	1200x1200		25/30	h264 o mjpeg
s2	dewarping	massima risoluzione dewarping		25/30	h264 o mjpeg

AXIS M30-P Network Camera Series

Guida introduttiva

s3	fisheye	<=1200x1200		25/30	h264 o mjpeg
s3	dewarping	<= 1920x1296		25/30	h264 o mjpeg
s4	fisheye	<=720x720		25/30	h264 e mjpeg
s4	dewarping	w<=720 h<=720		25/30	h264 e mjpeg

Formati di uscite HDMI supportati

- 720x480p a 59,94/60 Hz
- 1280x720p a 59,94/60 Hz
- 720x576p a 50 Hz
- 1280x720p a 50 Hz

AXIS M30-P Network Camera Series

Impostazione

Impostazione

Come accedere al dispositivo

AXIS IP Utility e AXIS Camera Management sono i metodi consigliati per trovare i dispositivi Axis in rete e assegnare loro un indirizzo IP in Windows®. Queste applicazioni sono entrambe gratuite e possono essere scaricate dal sito Web www.axis.com/support

Il dispositivo può essere utilizzato con i browser seguenti:

- Chrome™ (consigliato), Firefox®, Edge® oppure Opera® con Windows®
- Chrome™ (consigliato) o Safari® con OS X®
- Chrome™ o Firefox® con altri sistemi operativi.

Modalità di accesso al dispositivo da un browser

1. Avviare un browser Web.
2. Immettere l'indirizzo IP e il nome host del dispositivo Axis nel campo dell'indirizzo del browser.

Per accedere al dispositivo da un computer Mac (OS X), andare in Safari, fare clic su Bonjour e selezionare il dispositivo dall'elenco a discesa.

Se non si conosce l'indirizzo IP, individuare il dispositivo sulla rete tramite AXIS IP Utility. Per informazioni su come trovare e assegnare un indirizzo IP, vedere il documento che illustra come *assegnare un indirizzo IP e accedere al flusso video* sulla pagina Web di assistenza tecnica Axis all'indirizzo axis.com/support

Nota

Per visualizzare Bonjour come segnalibro del browser, selezionare **Safari > Preferences (Safari > Preferenze)**.

3. Immettere il nome utente e la password. Se questa è la prima volta che si accede al dispositivo, è necessario innanzitutto configurare la password root.
4. La pagina delle immagini dal vivo del dispositivo si apre nel browser.

Informazioni sulle password sicure

Importante

Quando si imposta la password iniziale, questa viene inviata non crittografata tramite la rete. Se sussiste il rischio di controllo della rete, prima di reimpostare le password, configurare una connessione HTTPS sicura e crittografata.

La password del dispositivo è il sistema di protezione principale dei dati e dei servizi. I dispositivi Axis non impongono criteri relativi alla password poiché i dispositivi potrebbero essere utilizzati in vari tipi di installazioni, tuttavia per proteggere i dati attenersi alle indicazioni seguenti:

- Non utilizzare la password predefinita fornita con i dispositivi.
- Utilizzare una password con almeno 8 caratteri, sfruttando preferibilmente un generatore di password.
- Non mostrare la password.
- Cambiare la password a intervalli regolari, almeno una volta all'anno.

Impostazione di una password per l'account root

Importante

Il nome utente amministratore predefinito **root** è permanente e non può essere eliminato. Se si smarrisce la password di root, il dispositivo deve essere ripristinato alle impostazioni predefinite di fabbrica.

AXIS M30-P Network Camera Series

Impostazione

L'account predefinito root dispone di tutti i privilegi e deve essere riservato per le attività amministrative. Creare sempre un account utente con privilegi limitati per l'uso quotidiano. In questo modo si riduce l'esposizione dell'account amministrativo.

1. Assicurarsi di seguire le istruzioni sulle password sicure; consultare *Informazioni sulle password sicure alla pagina 12*.
2. Digitare una password, quindi digitarla di nuovo per confermarla.
3. Fare clic su **Create login (Crea accesso)**. La password è stata configurata.

Informazioni sulla Guida integrata del dispositivo

È possibile accedere alla Guida integrata tramite la pagina Web del dispositivo. La Guida fornisce informazioni più dettagliate sulle funzionalità e sulle relative impostazioni.

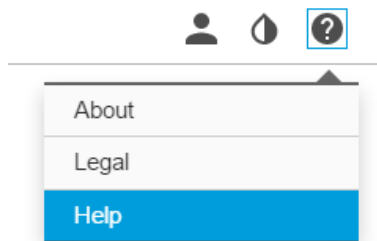

Informazioni sulle modalità di acquisizione

Una modalità di acquisizione è una delle possibili viste del prodotto ed è possibile accedervi dall'elenco a discesa nella vista flusso dal vivo del prodotto.

Nella tabella è possibile vedere la risoluzione più alta/più bassa disponibile per le diverse viste in ogni modalità di acquisizione per AXIS M3047-P e AXIS M3048-P.

Vista\modalità di acquisizione	Dewarping 4:3	Dewarping 16:9	Dewarping 16:9 (HDMI)	Dewarping 16:9 25/30 fps, solo M3047-P
Panoramica	1920x1920/2048x2048 480x480	1920x1920/2048x2048 480x480	1920x1920/2048x2048 480x480	1200x1200/480x480
Vista panoramica	1920x720/2304x864 640x240	2304x648/2560x720 1280x360	2304x648/2560x720	2048x576/1280x360
Vista panoramica doppia	1920x1440/2304x1728 480x360	2304x1296/2560x1440 640x360	2304x1296/2560x1440 640x360	2048x1152/640x360
Quad	1920x1440/2304x1728 480x360	2304x1296/2560x1440 640x360	2304x1296/2560x1440 640x360	2048x1152/640x360
Aree di visione 1 e 2	1920x1440/1920x1440 480x360	1920x1080/2048x1152 640x360	1920x1080/2048x1152 640x360	1280x720/640x360
Angolare a sinistra	1920x720/1728x864 640x240/1440x720	1728x648/1920x720 640x240	1728x648/1920x720 640x240	1728x648/640x240
Angolare a destra	1920x720/1728x864 640x240/1440x720	1728x648/1920x720 640x240	1728x648/1920x720 640x240	1728x648/640x240

AXIS M30-P Network Camera Series

Impostazione

Angolare doppia	1920x1440/1728x1728 480x360/480x480	1728x1296/1920x1440 480x360	1728x1296/1920x1440 480x360	1728x1296/480x360
Corridoio	1920x1440/1728x1728 480x360/480x480	2304x1296/2560x1440 640x360	2304x1296/2560x1440 640x360	2048x1152/640x360

Come selezionare la modalità di acquisizione

La scelta della modalità di acquisizione dipende dai requisiti della velocità in fotogrammi e dalla risoluzione per la specifica impostazione di sorveglianza. Consultare la scheda tecnica per le specifiche sulle modalità di acquisizione disponibili. Per trovare la versione più recente della scheda tecnica, accedere a www.axis.com prodotto > Supporto e documentazione.

Modalità di scelta del formato di compressione video

La scelta del metodo di compressione dipende dai requisiti di visualizzazione e dalle proprietà della rete. Le opzioni disponibili sono:

Motion JPEG

Motion JPEG o MJPEG è una sequenza video digitale costituita da una serie di singole immagini JPEG. Queste immagini vengono successivamente visualizzate e aggiornate a una velocità sufficiente per creare un flusso che mostri il movimento costantemente aggiornato. Affinché il visualizzatore percepisca un video contenente movimento, la velocità deve essere di almeno 16 fotogrammi di immagini al secondo. Il video full motion viene percepito a 30 (NTSC) o 25 (PAL) fotogrammi al secondo.

Il flusso Motion JPEG utilizza quantità considerevoli di larghezza di banda, ma offre un'eccellente qualità di immagine e l'accesso a ogni immagine contenuta nel flusso.

H.264 o MPEG-4 Parte 10/AVC

Nota

H.264 è una tecnologia con licenza. Il dispositivo Axis include una licenza client per la visualizzazione H.264. L'installazione di copie aggiuntive senza licenza del client non è consentita. Per acquistare altre licenze, contattare il rivenditore Axis.

H.264 può, senza compromettere la qualità di immagine, ridurre le dimensioni di un file video digitale di più dell'80% rispetto al formato Motion JPEG e del 50% rispetto allo standard MPEG-4. Ciò significa che per un file video sono necessari meno larghezza di banda di rete e di spazio di archiviazione. In altre parole, è possibile ottenere una qualità video superiore per una determinata velocità in bit.

Per ulteriori informazioni, visitare www.axis.com/compression-formats

Modalità di riduzione della larghezza di banda e dell'archiviazione

Importante

La riduzione della larghezza di banda può comportare meno dettagli nell'immagine.

1. Accedere alle immagini dal vivo e selezionare H.264.
2. Andare alla scheda **Stream (Flusso)**.
3. Effettuare una o più delle seguenti operazioni:
 - Attivare la funzionalità Zipstream.
 - Attivare il GOP e impostare un valore elevato per la relativa lunghezza.
 - Aumentare la compressione.
 - Attivare l'FPS dinamico.

AXIS M30-P Network Camera Series

Impostazione

Modalità di riduzione dei disturbi in condizioni di bassa luminosità

Per ridurre i disturbi in condizioni di bassa luminosità, è possibile configurare almeno una delle impostazioni seguenti:

- Assicurarsi che la modalità di esposizione sia automatica.

Nota

L'aumento del valore dell'otturatore massimo può comportare lo sfocatura da movimento.

- La velocità otturatore deve essere la più lenta possibile, pertanto è necessario impostare l'otturatore massimo sul valore più elevato possibile.
- Ridurre la nitidezza dell'immagine.
- Provare ad abbassare il valore di guadagno massimo.

Come selezionare la modalità di esposizione

Sono disponibili diverse opzioni di modalità di esposizione nella videocamera che regolano l'apertura, la velocità dell'otturatore e il guadagno per migliorare la qualità di immagine per determinate scene di sorveglianza. Nella scheda **Image (Immagine)** selezionare tra le opzioni seguenti:

- Per la maggior parte dei casi di utilizzo, selezionare l'esposizione **Automatic (Automatico)**.
- Per ambienti con determinate illuminazioni artificiali, ad esempio con luci fluorescenti, selezionare **Flicker-free (Privo di sfarfallio)**.
Selezionare la stessa frequenza di quella della linea di alimentazione.
- Per ambienti con determinate luci artificiali e luce intensa, ad esempio esterni con luci fluorescenti di notte e sole durante il giorno, selezionare **Flicker-free (Privo di sfarfallio)**.
Selezionare la stessa frequenza di quella della linea di alimentazione.
- Per bloccare le impostazioni di esposizione correnti, selezionare **Hold current (Mantieni opzioni correnti)**.

Modalità di impostazione di un monitor

Il dispositivo può essere collegato a uno schermo HDMI e trasmettere video a quello schermo senza una connessione di rete. Lo schermo può essere utilizzato per la sorveglianza o per la visualizzazione pubblica, ad esempio in un negozio.

1. Collegare un monitor esterno utilizzando il connettore HDMI.
2. Verificare che sia selezionata la modalità di acquisizione **Dewarp 16:9 (HDMI) (Dewarping 16:9 (HDMI))**.
3. Modificare le impostazioni HDMI in **System > HDMI (Sistema > HDMI)**. Per ulteriori informazioni sulle impostazioni HDMI, consultare la Guida in linea 

Modalità di attivazione di un'azione

1. Andare a **Settings > System > Events (Impostazioni > Sistema > Eventi)** per impostare una regola di azione. La regola di azione consente di definire quando il dispositivo eseguirà determinate azioni. Le regole di azione possono essere pianificate, ricorrenti oppure attivate, ad esempio, dal rilevamento movimento.
2. Per attivare l'azione, selezionare l'elemento **trigger** che deve essere soddisfatto. Se si specificano più trigger per la regola di azione, devono essere tutti soddisfatti per attivare l'azione.
3. Selezionare l'azione che deve eseguire la videocamera quando le condizioni sono soddisfatte.

AXIS M30-P Network Camera Series

Impostazione

Nota

Se vengono apportate delle modifiche a una regola di azione attiva, tale regola deve essere riavviata per rendere valide le modifiche.

Informazioni sulle sovrapposizioni testo

Nota

La sovrapposizione di immagine e testo non sarà visualizzata nel flusso video su HDMI.

Le sovrapposizioni testo sono sovrimprese sul flusso video. Vengono utilizzate per fornire informazioni aggiuntive durante le registrazioni, ad esempio un timestamp, o durante l'installazione e la configurazione del dispositivo.

Informazioni sulle applicazioni

La piattaforma applicativa per telecamere AXIS (ACAP) è una piattaforma aperta che consente a terze parti di sviluppare analisi e altre applicazioni per i dispositivi Axis. Per informazioni su applicazioni, download, versioni di prova e licenze disponibili, andare a www.axis.com/applications

Per trovare i manuali utente delle applicazioni Axis, visitare www.axis.com

Nota

- Molte applicazioni possono essere eseguite contemporaneamente, tuttavia alcune applicazioni potrebbero non essere compatibili tra loro. Alcune combinazioni di applicazioni potrebbero richiedere troppa potenza di elaborazione o troppe risorse di memoria se eseguite contemporaneamente. Verificare che le applicazioni possano essere eseguite contemporaneamente prima della distribuzione.

AXIS M30-P Network Camera Series

Risoluzione di problemi

Risoluzione di problemi

Modalità di ripristino dei valori predefiniti di fabbrica

Importante

Il ripristino dei valori predefiniti di fabbrica deve essere utilizzato con cautela. Tale operazione consentirà di ripristinare le impostazioni predefinite di fabbrica per tutti i parametri, incluso l'indirizzo IP.

Per ripristinare il dispositivo alle impostazioni predefinite di fabbrica:

1. Scollegare l'alimentazione dal dispositivo.
2. Tenere premuto il pulsante di comando quando si ricollega l'alimentazione. Consultare *Panoramica del dispositivo*.
3. Tenere premuto il pulsante di comando per 15-30 secondi finché l'indicatore LED di stato non lampeggia in giallo.
4. Rilasciare il pulsante di comando. Il processo è completo quando l'indicatore del LED di stato diventerà verde. Il dispositivo è stato reimpostato alle impostazioni di fabbrica predefinite. Se nessun server DHCP è disponibile in rete, l'indirizzo IP predefinito è 192.168.0.90
5. Utilizzare gli strumenti per l'installazione e la gestione del software per assegnare un indirizzo IP, impostare la password e accedere al flusso video.

Gli strumenti per l'installazione e la gestione del software sono disponibili nelle pagine dedicate all'assistenza sul sito Web www.axis.com/support

Modalità di controllo del firmware corrente

Il firmware è il software che determina la funzionalità dei dispositivi di rete. Una delle prime azioni quando si risolve un problema deve essere la verifica della versione firmware corrente. La versione più recente può contenere una correzione che risolve il particolare problema.

Per controllare il firmware corrente:

1. Accedere alla pagina Web del dispositivo.
2. Fare clic sul menu Guida. 
3. Fare clic su **About (Informazioni)**.

Modalità di aggiornamento del firmware

Importante

Le impostazioni preconfigurate e personalizzate vengono salvate quando il firmware viene aggiornato, a condizione che le funzionalità siano disponibili nel nuovo firmware, sebbene non sia garantito da Axis Communications AB.

Nota

Quando si aggiorna con il firmware più recente, il dispositivo riceve le ultime funzionalità disponibili. Prima di aggiornare il firmware, leggere sempre le istruzioni di aggiornamento e le note sulla versione disponibili per ogni nuova versione. Per il firmware più aggiornato e le note sul rilascio, visitare www.axis.com > prodotto > Supporto e documentazione.

1. Scaricare il file firmware più recente nel computer, disponibile gratuitamente all'indirizzo Web www.axis.com/support/firmware
2. Accedere al dispositivo come amministratore.

AXIS M30-P Network Camera Series

Risoluzione di problemi

3. Andare a **Settings > System > Maintenance (Impostazioni > Sistema > Manutenzione)** nella pagina Web del dispositivo e seguire le istruzioni.
4. L'aggiornamento richiede qualche minuto; non interrompere l'alimentazione. Al termine dell'operazione, il dispositivo viene riavviato automaticamente.

AXIS Camera Management può essere utilizzato per più aggiornamenti. Per ulteriori informazioni, visitare www.axis.com/products/axis-camera-management.

Problemi tecnici, indicazioni e soluzioni

Se non si riesce a individuare qui ciò che si sta cercando, provare a consultare la sezione relativa alla risoluzione dei problemi all'indirizzo axis.com/support

Problemi durante l'aggiornamento del firmware

Errore durante l'aggiornamento del firmware	Se l'aggiornamento del firmware non riesce, il dispositivo ricarica il firmware precedente. Il motivo più comune è il caricamento di un firmware errato. Controllare che il nome del file del firmware corrisponda al dispositivo e riprovare.
---	--

Problemi durante l'impostazione dell'indirizzo IP

Il dispositivo si trova in una subnet diversa	Se l'indirizzo IP destinato al dispositivo e l'indirizzo IP del computer utilizzato per accedere al dispositivo si trovano in subnet diverse, non è possibile impostare l'indirizzo IP. Contattare l'amministratore di rete per ottenere un indirizzo IP.
---	---

L'indirizzo IP è già utilizzato da un altro dispositivo	Scollegare il dispositivo Axis dalla rete. Eseguire il comando ping (in una finestra di comando/DOS digitare <code>ping</code> e l'indirizzo IP del dispositivo): <ul style="list-style-type: none">• Se si riceve: <code>Reply from <IP address>: bytes=32; time=10...</code> (Risposta da <indirizzo IP>: byte=32; tempo=10...) significa che l'indirizzo IP potrebbe già essere in uso da un altro dispositivo della rete. Ottenere un nuovo indirizzo IP dall'amministratore di rete e reinstallare il dispositivo.• Se si riceve: <code>Request timed out (Timeout della richiesta)</code> significa che l'indirizzo IP può essere utilizzato con il dispositivo Axis. Controllare tutti i cablaggi e reinstallare il dispositivo.
---	--

Possibile conflitto dell'indirizzo IP con un altro dispositivo della stessa subnet	L'indirizzo IP statico del dispositivo Axis viene utilizzato prima che il server DHCP imposti un indirizzo dinamico. Ciò significa che se lo stesso indirizzo IP statico viene utilizzato anche da un altro dispositivo, si potrebbero verificare dei problemi durante l'accesso al dispositivo.
--	--

Impossibile accedere al dispositivo da un browser

Impossibile eseguire l'accesso	Se HTTPS è abilitato, assicurarsi di utilizzare il protocollo corretto (HTTP o HTTPS) quando si tenta di eseguire l'accesso. Potrebbe essere necessario digitare manualmente <code>http</code> o <code>https</code> nel campo dell'indirizzo del browser.
--------------------------------	---

Se si smarrisce la password root utente, il dispositivo deve essere ripristinato alle impostazioni predefinite di fabbrica. Consultare *Modalità di ripristino dei valori predefiniti di fabbrica*.

L'indirizzo IP è stato modificato dal server DHCP	Gli indirizzi IP ottenuti da un server DHCP sono dinamici e potrebbero cambiare. Se l'indirizzo IP viene modificato, utilizzare AXIS IP Utility o AXIS Camera Management per individuare il dispositivo sulla rete. Identificare il dispositivo utilizzando il relativo numero serie o di modello oppure mediante il nome DNS (se è stato configurato).
---	---

Se necessario, è possibile assegnare manualmente un indirizzo IP statico. Per istruzioni, consultare axis.com/support.

Errore del certificato durante l'utilizzo di IEEE 802.1X	Per un corretto funzionamento dell'autenticazione, le impostazioni della data e dell'ora nel dispositivo Axis devono essere sincronizzate con un server NTP. Andare a Settings > System > Date and Time (Impostazioni > Sistema > Data e ora)
--	--

AXIS M30-P Network Camera Series

Risoluzione di problemi

L'accesso al dispositivo può essere eseguito localmente ma non esternamente

Configurazione del router	Controllare che il router consenta il traffico di dati in entrata nel dispositivo Axis. Il router deve supportare UPnP®.
Protezione del firewall	Controllare il firewall Internet con l'amministratore di rete.

Problemi durante lo streaming

Multicast H.264 accessibile solo dai client locali	Controllare se il router supporta il multicasting o se è necessario configurare le impostazioni del router tra il client e il dispositivo. Potrebbe essere necessario aumentare il valore TTL (Time To Live).
Nessun multicast H.264 visualizzato nel client	Controllare con l'amministratore di rete che gli indirizzi multicast utilizzati dal dispositivo Axis siano validi per la rete. Controllare con l'amministratore di rete se è disponibile un firewall che impedisce la visualizzazione.
Rendering scarso delle immagini H.264	Assicurarsi che la scheda video utilizzi il driver più recente. Generalmente è possibile scaricare i driver più recenti dal sito Web del produttore.
La saturazione del colore è diversa in H.264 e Motion JPEG	Modificare le impostazioni per l'adattatore della scheda video. Per ulteriori informazioni consultare la documentazione dell'adattatore.
Velocità in fotogrammi inferiore al previsto	<ul style="list-style-type: none">• Consultare <i>Considerazioni sulle prestazioni alla pagina 19</i>.• Ridurre il numero di applicazioni in esecuzione nel computer client.• Limitare il numero di visualizzatori simultanei.• Controllare con l'amministratore di rete che sia disponibile una larghezza di banda sufficiente.• Ridurre la risoluzione dell'immagine.• Nella pagina Web del dispositivo, impostare una modalità di acquisizione che dà la priorità alla velocità in fotogrammi. Se si modifica la modalità di acquisizione in modo da dare la priorità alla velocità in fotogrammi, si potrebbe verificare la diminuzione della risoluzione massima a seconda del dispositivo utilizzato e delle modalità di acquisizione disponibili.• I fotogrammi massimi per secondo dipendono dalla frequenza di utilità (60/50 Hz) del dispositivo Axis.

Considerazioni sulle prestazioni

Durante l'impostazione del sistema, è importante considerare come le varie impostazioni e situazioni influiscono sulle prestazioni. Alcuni fattori influiscono sulla quantità di larghezza di banda (la velocità di trasmissione) richiesta, altri possono influire sulla velocità in fotogrammi e alcuni influiscono su entrambe. Se il carico sulla CPU raggiunge il relativo valore massimo, tale valore influisce anche sulla velocità in fotogrammi.

I fattori seguenti sono i più importanti di cui tener conto:

- Una risoluzione elevata dell'immagine o livelli di compressione inferiori generano immagini con più dati che, a loro volta, influiscono sulla larghezza di banda.
- L'accesso tramite numeri elevati di Motion JPEG o client H.264 Unicast influisce sulla larghezza di banda.
- La vista simultanea di flussi differenti (risoluzione, compressione) tramite altri client influisce sia sulla velocità in fotogrammi sia sulla larghezza di banda.

Utilizzare flussi identici quando possibile per mantenere una velocità in fotogrammi elevata. Per garantire che i flussi siano identici, è possibile utilizzare i profili di streaming.

- L'accesso simultaneo di flussi video Motion JPEG e H.264 influisce sia sulla velocità in fotogrammi sia sulla larghezza di banda.
- L'uso eccessivo di impostazioni evento influisce sul carico CPU del dispositivo che, a sua volta, influisce sulla velocità in fotogrammi.

AXIS M30-P Network Camera Series

Risoluzione di problemi

- L'uso di HTTPS può ridurre la velocità in fotogrammi, in particolare se streaming Motion JPEG.
- Un utilizzo eccessivo della rete dovuto a una scarsa infrastruttura influisce sulla larghezza di banda.
- La visualizzazione in computer con prestazioni scarse abbassa la qualità delle prestazioni percepite e influisce sulla velocità in fotogrammi.
- L'esecuzione simultanea di più applicazioni della piattaforma applicativa per telecamere AXIS (ACAP) può influire sulla velocità in fotogrammi e sulle prestazioni generali.

AXIS M30-P Network Camera Series

Specifiche

Specifiche

Per la versione più aggiornata della scheda tecnica del dispositivo, visitare il sito www.axis.com > prodotto > Supporto e documentazione.

Indicatori LED

Nota

- Il LED di stato può essere configurato per lampeggiare quando un evento è attivo.

LED di stato	Indicazione
Spento	Connessione e funzionamento normale.
Verde	Una luce verde fissa per 10 secondi indica il normale funzionamento una volta completato l'avvio.
Giallo	Luce fissa durante l'avvio. Lampeggia durante l'aggiornamento del firmware o il ripristino delle impostazioni predefinite.
Giallo/rosso	Lampeggia in giallo/rosso se il collegamento di rete non è disponibile o è stato perso.
Rosso	Errore durante l'aggiornamento del firmware.

Slot per scheda SD

AVVISO

- Rischio di danneggiamento della scheda di memoria. Non utilizzare strumenti appuntiti oppure oggetti metallici e non esercitare eccessiva forza durante l'inserimento o la rimozione della scheda di memoria. Utilizzare le dita per inserire e rimuovere la scheda.
- Rischio di perdita di dati e danneggiamento delle registrazioni. Non rimuovere la scheda di memoria mentre il dispositivo è in funzione. Scollegare l'alimentazione oppure smontare la scheda di memoria dalle pagine Web del dispositivo prima di rimuoverla.

Questo dispositivo supporta schede microSD/microSDHC/microSDXC (scheda di memoria non inclusa).

Per i consigli sulla scheda SD, visitare il sito Web www.axis.com.

Pulsanti

Pulsante di comando

Il pulsante di comando viene utilizzato per:

- Ripristino del dispositivo alle impostazioni predefinite di fabbrica. Consultare *Modalità di ripristino dei valori predefiniti di fabbrica alla pagina 17*.
- Collegamento a un servizio AXIS Video Hosting System. Per il collegamento, tenere premuto il tasto per circa 3 secondi finché il LED di stato non lampeggia in verde.

Connettori

Connettore HDMI

Utilizzare il connettore HDMI™ per collegare uno schermo o un monitor dedicato alla visualizzazione pubblica.

AXIS M30-P Network Camera Series

Specifiche

Connettore di rete

Connettore Ethernet RJ45 con Power over Ethernet (PoE+).

