

AXIS P3905-RE Network Camera

Installation Guide

Legal Considerations

Video surveillance can be regulated by laws that vary from country to country. Check the laws in your local region before using this product for surveillance purposes.

This product includes one (1) H.264 decoder license. To purchase further licenses, contact your reseller.

Liability

Every care has been taken in the preparation of this document. Please inform your local Axis office of any inaccuracies or omissions. Axis Communications AB cannot be held responsible for any technical or typographical errors and reserves the right to make changes to the product and manuals without prior notice. Axis Communications AB makes no warranty of any kind with regard to the material contained within this document, including, but not limited to, the implied warranties of merchantability and fitness for a particular purpose. Axis Communications AB shall not be liable nor responsible for incidental or consequential damages in connection with the furnishing, performance or use of this material. This product is only to be used for its intended purpose.

Intellectual Property Rights

Axis AB has intellectual property rights relating to technology embodied in the product described in this document. In particular, and without limitation, these intellectual property rights may include one or more of the patents listed at www.axis.com/patent.htm and one or more additional patents or pending patent applications in the US and other countries.

This product contains licensed third-party software. See the menu item "About" in the product's user interface for more information.

This product contains source code copyright Apple Computer, Inc., under the terms of Apple Public Source License 2.0 (see www.opensource.apple.com/aps/). The source code is available from <https://developer.apple.com/bonjour/>

Equipment Modifications

This equipment must be installed and used in strict accordance with the instructions given in the user documentation. This equipment contains no user-serviceable components. Unauthorized equipment changes or modifications will invalidate all applicable regulatory certifications and approvals.

Trademark Acknowledgments

AXIS COMMUNICATIONS, AXIS, ETRAX, ARTEPEC and VAPIX are registered trademarks or trademark applications of Axis AB in various jurisdictions. All other company names and products are trademarks or registered trademarks of their respective companies.

Apple, Boa, Apache, Bonjour, Ethernet, Internet Explorer, Linux, Microsoft, Mozilla, Real, SMPTE, QuickTime, UNIX, Windows, Windows Vista and WWW are registered trademarks of the respective holders. Java and all Java-based trademarks and

logos are trademarks or registered trademarks of Oracle and/or its affiliates. UPnP™ is a certification mark of the UPnP™ Implementers Corporation.

SD, SDHC and SDXC are trademarks or registered trademarks of SD-3C, LLC in the United States, other countries or both. Also, miniSD, microSD, miniSDHC, microSDHC, microSDXC are all trademarks or registered trademarks of SD-3C, LLC in the United States, other countries or both.

Regulatory Information

Europe



This product complies with the applicable CE marking directives and harmonized standards:

- Electromagnetic Compatibility (EMC) Directive 2004/108/EC. See *Electromagnetic Compatibility (EMC) 2*.
- Low Voltage (LVD) Directive 2006/95/EC. See *Safety 3*.
- Restrictions of Hazardous Substances (RoHS) Directive 2011/65/EU. See *Disposal and Recycling 3*.

A copy of the original declaration of conformity may be obtained from Axis Communications AB. See *Contact Information 3*.

Electromagnetic Compatibility (EMC)

This equipment has been designed and tested to fulfill applicable standards for:

- Radio frequency emission when installed according to the instructions and used in its intended environment.
- Immunity to electrical and electromagnetic phenomena when installed according to the instructions and used in its intended environment.

USA

Using an unshielded network cable (UTP) – This equipment has been tested using an unshielded network cable (UTP) and found to comply with the limits for a Class A digital device, pursuant to part 15 of the FCC Rules. These limits are designed to provide reasonable protection against harmful interference when the equipment is operated in a commercial environment. This equipment generates, uses, and can radiate radio frequency energy and, if not installed and used in accordance with the instruction manual, may cause harmful interference to radio communications. Operation of this equipment in a residential area is likely to cause harmful interference in which case the user will be required to correct the interference at his own expense.

Using a shielded network cable (STP) – This equipment has also been tested using a shielded network cable (STP) and found to comply with the limits for a Class B digital device, pursuant to part 15 of the FCC Rules. These limits are designed to provide reasonable protection against harmful interference in a residential installation. This equipment generates, uses and can radiate radio frequency energy and,

if not installed and used in accordance with the instructions, may cause harmful interference to radio communications. However, there is no guarantee that interference will not occur in a particular installation. If this equipment does cause harmful interference to radio or television reception, which can be determined by turning the equipment off and on, the user is encouraged to try to correct the interference by one or more of the following measures:

- Reorient or relocate the receiving antenna.
- Increase the separation between the equipment and receiver.
- Connect the equipment into an outlet on a circuit different from that to which the receiver is connected.
- Consult the dealer or an experienced radio/TV technician for help.

To be used in a residential area or a demanding electrical environment, the product shall be connected using a shielded network cable (STP) that is properly grounded.

Canada

This digital apparatus complies with CAN ICES-3 (Class B). The product shall be connected using a shielded network cable (STP) that is properly grounded. Cet appareil numérique est conforme à la norme CAN NMB-3 (classe B). Le produit doit être connecté à l'aide d'un câble réseau blindé (STP) qui est correctement mis à la terre.

Europe

This digital equipment fulfills the requirements for RF emission according to the Class B limit of EN 55022. The product shall be connected using a shielded network cable (STP) that is properly grounded.

Australia/New Zealand

This digital equipment fulfills the requirements for RF emission according to the Class B limit of AS/NZS CISPR 22. The product shall be connected using a shielded network cable (STP) that is properly grounded.

Japan

この装置は、クラスB情報技術装置です。この装置は、家庭環境で使用することを目的としていますが、この装置がラジオやテレビジョン受信機に近接して使用されると、受信障害を引き起こすことがあります。取扱説明書に従って正しい取り扱いをして下さい。本製品は、シールドネットワークケーブル(STP)を使用して接続してください。また適切に接地してください。

Korea

이 기기는 가정용(B급) 전자파적합기기로서 주로 가정에서 사용하는 것을 목적으로 하며, 모든 지역에서 사용할 수 있습니다. 적절히 접지된 STP (shielded twisted pair) 케이블을 사용하여 제품을 연결 하십시오.

Safety

This product complies with IEC/EN/UL 60950-1 and IEC/EN/UL 60950-22, Safety of Information

Technology Equipment. The product shall be grounded either through a shielded network cable (STP) or other appropriate method.

Disposal and Recycling

When this product has reached the end of its useful life, dispose of it according to local laws and regulations. For information about your nearest designated collection point, contact your local authority responsible for waste disposal. In accordance with local legislation, penalties may be applicable for incorrect disposal of this waste.

Europe



This symbol means that the product shall not be disposed of together with household or commercial waste. Directive 2012/19/EU on waste electrical and electronic equipment (WEEE) is applicable in the European Union member states. To prevent potential harm to human health and the environment, the product must be disposed of in an approved and environmentally safe recycling process. For information about your nearest designated collection point, contact your local authority responsible for waste disposal. Businesses should contact the product supplier for information about how to dispose of this product correctly.

This product complies with the requirements of Directive 2011/65/EU on the restriction of the use of certain hazardous substances in electrical and electronic equipment (RoHS).

China



This product complies with the requirements of the legislative act Administration on the Control of Pollution Caused by Electronic Information Products (ACPEIP).

Contact Information

Axis Communications AB
Emdälavägen 14
223 69 Lund
Sweden

Tel: +46 46 272 18 00

Fax: +46 46 13 61 30

www.axis.com

Support

Should you require any technical assistance, please contact your Axis reseller. If your questions cannot be answered immediately, your reseller will forward your queries through the appropriate channels to ensure a rapid response. If you are connected to the Internet, you can:

- download user documentation and software updates

- find answers to resolved problems in the FAQ database. Search by product, category, or phrase
- report problems to Axis support staff by logging in to your private support area
- chat with Axis support staff
- visit Axis Support at www.axis.com/techsup/

Learn More!

Visit Axis learning center www.axis.com/academy/ for useful trainings, webinars, tutorials and guides.

Safety Information

Read through this Installation Guide carefully before installing the product. Keep the Installation Guide for future reference.

Hazard Levels

⚠ DANGER

Indicates a hazardous situation which, if not avoided, will result in death or serious injury.

⚠ WARNING

Indicates a hazardous situation which, if not avoided, could result in death or serious injury.

⚠ CAUTION

Indicates a hazardous situation which, if not avoided, could result in minor or moderate injury.

NOTICE

Indicates a situation which, if not avoided, could result in damage to property.

Other Message Levels

Important

Indicates significant information which is essential for the product to function correctly.

Note

Indicates useful information which helps in getting the most out of the product.

Safety Instructions

NOTICE

- The Axis product shall be used in compliance with local laws and regulations.
- To use the Axis product outdoors, or in similar environments, it shall be installed in an approved outdoor housing.
- Store the Axis product in a dry and ventilated environment.
- Avoid exposing the Axis product to shocks or heavy pressure.
- Do not install the product on unstable brackets, surfaces or walls.
- Use only applicable tools when installing the Axis product. Using excessive force with power tools could cause damage to the product.
- Do not use chemicals, caustic agents, or aerosol cleaners.
- Use a clean cloth dampened with pure water for cleaning.
- Use only accessories that comply with the technical specification of the product. These can be provided by Axis or a third party.
- Use only spare parts provided by or recommended by Axis.
- Do not attempt to repair the product yourself. Contact Axis support or your Axis reseller for service matters.

Transportation

NOTICE

- When transporting the Axis product, use the original packaging or equivalent to prevent damage to the product.

Installation Guide

This Installation Guide provides instructions for installing AXIS P3905-RE Network Camera on your network. For other aspects of using the product, see the User Manual available at www.axis.com

Installation Steps

1. Make sure the package contents, tools and other materials necessary for the installation are in order. See *page 7*.
2. Study the hardware overview. See *page 8*.
3. Study the specifications. See *page 11*.
4. Install the hardware. See *page 13*.
5. Access the product. See *page 16*.

Package Contents

- AXIS P3905-RE Network Camera
- Top cover tool
- Lens tool
- Allen key resitorx
- Printed materials
 - Installation Guide (this document)
 - Drill template
 - AVHS Authentication key

Optional Accessories

- Lens M12 8 MM F=1.6 1/2,5 W IR-filter

For information about available accessories, see www.axis.com

Hardware Overview

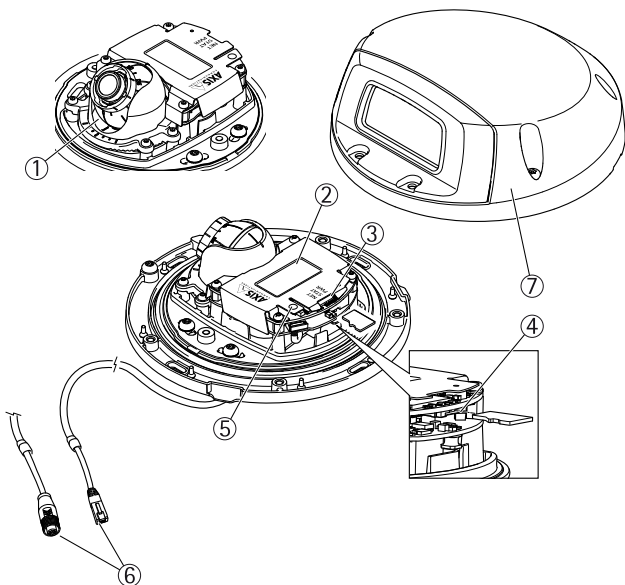

- 1 Optic assembly
- 2 Part number (P/N) & Serial number (S/N)
- 3 LED indicators
- 4 SD card slot (microSD)
- 5 Control button
- 6 Network connector M12/RJ45
- 7 Top cover

LED Indicators

Note

- The Status LED can be configured to be unlit during normal operation. To configure, go to **Setup > System Options > Ports & Devices > LED**. See the online help for more information.
- The Status LED can be configured to flash while an event is active.
- The Status LED can be configured to flash for identifying the unit. Go to **Setup > System Options > Maintenance**.

| Status LED | Indication |
|------------|---|
| Green | Steady green for normal operation. |
| Amber | Steady during startup. Flashes when restoring settings. |
| Red | Flashes red for firmware upgrade failure. |

Note

The Network LED can be disabled so that it does not flash when there is network traffic. To configure, go to **Setup > System Options > Ports & Devices > LED**. See the online help for more information.

| Network LED | Indication |
|-------------|--|
| Green | Steady for connection to a 100 Mbit/s network. Flashes for network activity. |

AXIS P3905–RE Network Camera

| | |
|-------|---|
| Amber | Steady for connection to a 10 Mbit/s network. Flashes for network activity. |
| Unlit | No network connection. |

| Power LED | Indication |
|-----------|--|
| Green | Normal operation. |
| Amber | Flashes green/amber during firmware upgrade. |

Connectors and Buttons

For specifications and operating conditions, see *page 11*.

Network Connector

The Axis product is available in two variants with different network connectors:

RJ45 Ethernet connector with Power over Ethernet (PoE).

D-coded M12 connector with Power over Ethernet (PoE).

NOTICE

Due to local regulations or the environmental and electrical conditions in which the product is to be used, a shielded network cable (STP) may be appropriate or required. All cables connecting the product to the network and that are routed outdoors or in demanding electrical environments shall be intended for their specific use. Make sure that the network devices are installed in accordance with the manufacturer's instructions. For information about regulatory requirements, see *Electromagnetic Compatibility (EMC) 2*.

SD Card Slot

NOTICE

- Risk of damage to SD card. Do not use sharp tools, metal objects or excessive force when inserting or removing the SD card. Use your fingers to insert and remove the card.
- Risk of data loss and corrupted recordings. Do not remove the SD card while the product is running. Disconnect power or unmount the SD card from the Axis product's webpages before removal.

This product supports microSD/microSDHC/microSDXC cards (not included).

For SD card recommendations, see www.axis.com

Control Button

For location of the control button, see *Hardware Overview on page 8*.

The control button is used for:

- Resetting the product to factory default settings. See *page 17*.
- Connecting to an AXIS Video Hosting System service or AXIS Internet Dynamic DNS Service. For more information about these services, see the User Manual.

Specifications

Operating Conditions

| Product | Temperature | Humidity |
|---------------|-----------------------------------|--------------------------------|
| AXIS P3905-RE | -30°C to 55°C (-22°F to 131°F) | 10% to 100% RH (condensing) |

AXIS P3905-RE Network Camera

Power Consumption

| | |
|---------------|---|
| Product | PoE |
| AXIS P3905-RE | Power over Ethernet IEEE 802.3af/802.3at Type 1 Class 2, max. 4.1 W |

Connectors

M12 Connector - P3905-RE

Note

Below image and table are only valid for P3905-RE with M12 connector.

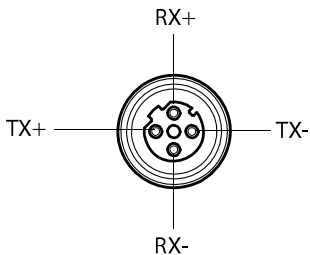

| M12 Connector | |
|---------------|---------|
| Data | Power |
| TX+ | DC+/DC- |
| RX+ | DC-/DC+ |

| | |
|-----|---------|
| TX- | DC+/DC- |
| RX+ | DC-/DC+ |

Install the Hardware

Important

AXIS P3905-RE must be mounted on a flat surface.

Note

Camera angle adjustment for P3905-RE:

- Pan $\pm 20^\circ$
 - Tilt 0-15°
 - Rotation $\pm 175^\circ$
1. Use the supplied drill template and drill four holes for the bottom cover screws and one hole for the network cable.

Note

When using the drill template, make sure it conforms to the desired angle of the camera installation.

2. Remove the top cover from the bottom cover, using the top cover tool. See image 1.

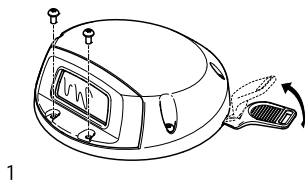

AXIS P3905-RE Network Camera

3. Thread the network cable through the hole and connect it. See image 2.

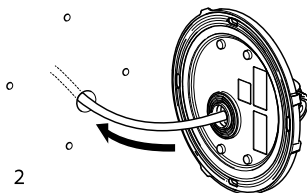

4. Mount the bottom cover with the screws (4x). See image 3.

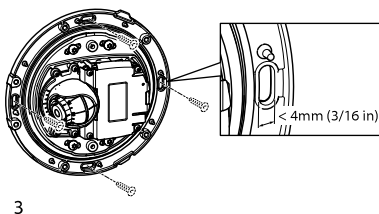

NOTICE

When mounting AXIS P3905-RE, make sure to use appropriate screws for the surface.

5. Optionally insert a microSD card.

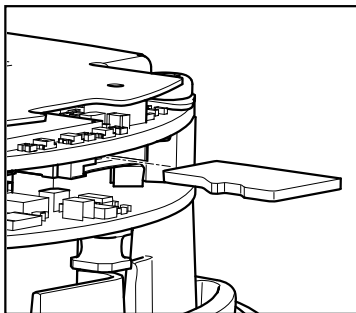

6. If necessary, set the focus manually by using the black rubber side of the lens tool. Insert the tool carefully and hold pressed while turning to adjust focus.

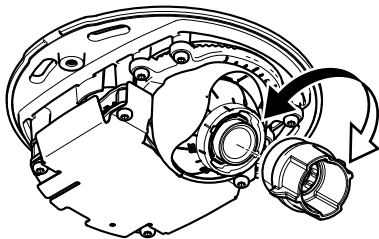

Note

See the products User Manual for more information about camera settings. The User Manual is available at www.axis.com

7. Remove and discard the protection tape from the glass (top cover inside)

NOTICE

Do not touch the inside of the glass after the protection tape has been removed

8. Mount the top cover on the bottom cover.
9. Press gently the top cover against the bottom cover before tightening the screws (6x). See image 5.

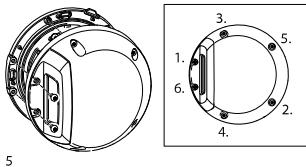

10. Remove and discard the protection tape from the glass (top cover outside).

Access the Product

AXIS IP Utility and AXIS Camera Management are recommended methods for finding Axis products on the network and assigning them IP addresses in Windows®. Both applications are free and can be downloaded from www.axis.com/techsup

The product can be used with most operating systems and browsers. The recommended browsers are

- Internet Explorer® with Windows®
- Safari® with OS X®
- Chrome™ or Firefox® with other operating systems.

See .

For more information about using the product, see the User Manual available at www.axis.com

Reset to Factory Default Settings

Important

Reset to factory default should be used with caution. A reset to factory default will reset all settings, including the IP address, to the factory default values.

Note

The installation and management software tools are available from the support pages on www.axis.com/techsup

To reset the product to the factory default settings:

1. Disconnect power from the product.
2. Press and hold the control button and reconnect power. See *Hardware Overview on page 8*.
3. Keep the control button pressed for 15–30 seconds until the status LED indicator flashes amber.
4. Release the control button. The process is complete when the status LED indicator turns green. The product has been reset to the factory default settings. If no DHCP server is available on the network, the default IP address is 192 . 168 . 0 . 90
5. Using the installation and management software tools, assign an IP address, set the password, and access the video stream.

It is also possible to reset parameters to factory default via the web interface. Go to **Setup > System Options > Maintenance** and click **Default**.

Further Information

For the latest version of this document, see www.axis.com

The User Manual is available at www.axis.com

Visit www.axis.com/techsup to check if there is updated firmware available for your network product. To see the currently installed firmware version, go to **Setup > About**.

Visit Axis learning center www.axis.com/academy for useful trainings, webinars, tutorials and guides.

Warranty Information

For information about Axis' product warranty and thereto related information, see www.axis.com/warranty/

Informations sur la sécurité

Niveaux de risques

⚠ DANGER

Indique une situation dangereuse qui, si elle n'est pas évitée, entraînera le décès ou des blessures graves.

⚠ AVERTISSEMENT

Indique une situation dangereuse qui, si elle n'est pas évitée, pourrait entraîner le décès ou des blessures graves.

⚠ ATTENTION

Indique une situation dangereuse qui, si elle n'est pas évitée, pourrait entraîner des blessures légères ou modérées.

AVIS

Indique une situation qui, si elle n'est pas évitée, pourrait endommager l'appareil.

Autres niveaux de message

Important

Indique les informations importantes, nécessaires pour assurer le bon fonctionnement de l'appareil.

Note

Indique les informations utiles qui permettront d'obtenir le fonctionnement optimal de l'appareil.

Consignes de sécurité

AVIS

- Le produit Axis doit être utilisé conformément aux lois et réglementations locales en vigueur.
- Pour pouvoir utiliser le produit Axis à l'extérieur, ou dans des environnements similaires, il doit être installé dans un boîtier d'extérieur homologué.
- Conserver ce produit Axis dans un environnement sec et ventilé.
- Ne pas exposer ce produit Axis aux chocs ou aux fortes pressions.
- Ne pas installer ce produit sur des poteaux, supports, surfaces ou murs instables.
- Utiliser uniquement des outils recommandés pour l'installation de l'appareil Axis. L'application d'une force excessive sur l'appareil avec des outils puissants pourrait l'endommager.
- Ne pas utiliser de produits chimiques, de substances caustiques ou de nettoyants pressurisés.
- Utiliser un chiffon propre imbibé d'eau pure pour le nettoyage.
- Utiliser uniquement des accessoires conformes aux caractéristiques techniques de votre produit. Ils peuvent être fournis par Axis ou un tiers. Axis recommande d'utiliser un équipement d'alimentation Axis compatible avec votre produit.
- Utiliser uniquement les pièces de rechange fournies ou recommandées par Axis.
- Ne pas essayer de réparer vous-même ce produit. Contacter l'assistance technique d'Axis ou votre revendeur Axis pour des problèmes liés à l'entretien.

Transport

AVIS

- Lors du transport du produit Axis, utilisez l'emballage d'origine ou un équivalent pour éviter d'endommager le produit.

Guide d'installation

Ce guide d'installation explique comment installer la caméra AXIS P3905-RE sur votre réseau. Pour toute autre information relative à l'utilisation du produit, consultez le manuel de l'utilisateur disponible sur le site www.axis.com

Procédures d'installation

1. Assurez-vous que les outils et autres matériels nécessaires à l'installation sont inclus dans l'emballage. Cf. *page 23*.
2. Consultez la description du matériel. Cf. *page 24*.
3. Étudiez les caractéristiques. Cf. *page 28*.
4. Installez le matériel. Cf. *page 29*.
5. Utilisez le produit. Cf. *page 33*.

Contenu de l'emballage

- Caméra réseau P3905-RE
- Outil du couvercle supérieur
- Outil de l'objectif
- Clé Allen Resitorx
- CD d'installation et de gestion
- Documents imprimés
 - Guide d'installation (ce document)
 - Gabarit de perçage
 - Clé d'authentification AVHS

Accessoires en option

- Objectif M12 8 mm F=1.6 1/2,5 W Filtre IR

Pour plus d'informations sur les accessoires disponibles, consultez le site www.axis.com

Aperçu du matériel

Pour connaître les caractéristiques des composants matériels, consultez .

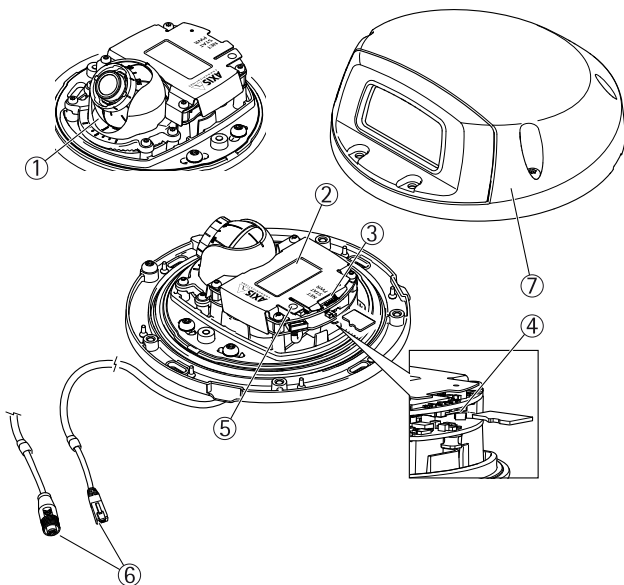

- 1 Ensemble optique
- 2 Référence (P/N) et numéro de série (S/N).
- 3 Voyants DEL
- 4 Emplacement carte SD (carte microSD)
- 5 Bouton de commande
- 6 Connecteur réseau M12/RJ45

7 Couvercle supérieur

Voyants

Note

- Le voyant d'état peut être éteint pendant le fonctionnement normal. Pour ce faire, rendez-vous dans **Setup > System Options > Ports & Devices > LED (Configuration > Options système > Ports et dispositifs > DEL)**. Consultez l'aide en ligne pour plus d'informations.
- Le voyant d'état peut clignoter lorsqu'un événement est actif.
- Le voyant d'état peut clignoter pendant l'identification de l'appareil. Rendez-vous dans **Setup > System Options > Maintenance (Configuration > Options du système > Maintenance)**.

| Voyant d'état | Indication |
|---------------|--|
| Vert | Vert fixe en cas de fonctionnement normal. |
| Orange | Fixe pendant le démarrage. Clignote lors de la restauration des paramètres. |
| Rouge | Échec de la mise à niveau du microprogramme. |

Note

Le voyant de réseau peut être désactivé afin qu'il ne clignote pas en cas de trafic réseau. Pour ce faire, rendez-vous dans **Setup > System Options > Ports & Devices > LED (Configuration > Options système > Ports et dispositifs > DEL)**. Consultez l'aide en ligne pour plus d'informations.

| Voyant DEL réseau | Indication |
|-------------------|---|
| Vert | Fixe en cas de connexion à un réseau de 100 Mbits/s. Clignote en cas d'activité réseau. |
| Orange | Fixe en cas de connexion à un réseau de 10 Mbits/s. Clignote en cas d'activité réseau. |
| Éteint | Pas de connexion réseau. |

| Voyant d'alimentation | Indication |
|-----------------------|--|
| Vert | Fonctionnement normal. |
| Orange | Le voyant vert/orange clignote pendant la mise à niveau du microprogramme. |

Connecteurs et boutons

Pour les caractéristiques et les conditions d'utilisation, consultez *page 28*.

Connecteur réseau

Le produit Axis existe en deux versions, chacune présentant des connecteurs réseau différents :

Connecteur Ethernet RJ45 avec l'alimentation par Ethernet (PoE).

Connecteur M12 codé D avec alimentation par Ethernet (PoE).

AVIS

Les réglementations locales ou les conditions environnementales et électriques dans lesquelles le produit est utilisé peuvent nécessiter l'utilisation d'un câble réseau blindé (STP). Tous les

câbles réseau qui sont acheminés à l'extérieur ou dans des environnements électriques exigeants doivent être destinés à leur usage spécifique. Assurez-vous que les périphériques réseau sont installés conformément aux instructions du fabricant. Pour plus d'informations sur les exigences réglementaires, consultez *Electromagnetic Compatibility (EMC) 2*.

Emplacement pour carte SD

AVIS

- La carte SD risque d'être endommagée. Ne pas utiliser d'outils tranchants ou d'objets métalliques et ne pas forcer lors de l'insertion ou du retrait de la carte SD. Utilisez vos doigts pour insérer et retirer la carte.
- Risque de perte de données et d'enregistrements corrompus. Ne retirez pas la carte SD tant que le produit est en fonctionnement. Débranchez ou déposez la carte SD des pages Web du produit AXIS avant de la retirer.

Cet appareil est compatible avec des cartes microSD/microSDHC/microSDXC (cartes non fournies).

Pour obtenir des conseils sur la carte SD, rendez-vous sur www.axis.com

Bouton de commande

Pour connaître l'emplacement du bouton de commande, consultez *Aperçu du matériel* page 24.

Le bouton de commande permet de réaliser les opérations suivantes :

- Réinitialisation du produit aux paramètres d'usine par défaut. Cf. *page 34*.
- Connexion au service du Système d'hébergement vidéo AXIS ou au service AXIS Internet Dynamic DNS. Pour plus d'informations sur ces services, reportez-vous au Manuel de l'utilisateur.

Caractéristiques techniques

Conditions d'utilisation

| Produit | Température | Humidité |
|---------------|-------------------------------------|---|
| AXIS P3905-RE | -30 °C à 55 °C (-22 °F à 131 °F) | Humidité relative de 10 à 100 % (condensation) |

Consommation électrique

| Produit | PoE |
|---------------|--|
| AXIS P3905-RE | Alimentation par Ethernet IEEE 802.3af/802.3at Type 1 Classe 2, max. 4,1 W |

Connecteurs

Connecteur M12 - P3905-RE

Note

L'image et le tableau ci-dessous sont uniquement valables pour la caméra P3905-RE avec un connecteur M12.

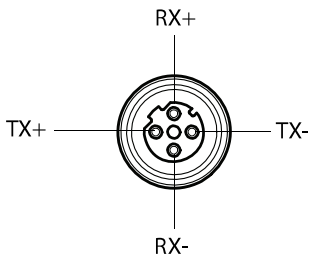

| Connecteur M12 | |
|----------------|--------------|
| Données | Alimentation |
| TX+ | CC+/CC- |
| RX+ | CC-/CC+ |
| TX- | CC+/CC- |
| RX- | CC-/CC+ |

Installation du matériel

Important

La caméra AXIS P3905-RE doit être montée sur une surface plane.

Note

Réglage de l'angle de la caméra pour le modèle P3905-RE:

- Panoramique $\pm 20^\circ$
- Inclinaison 0-15°
- Rotation $\pm 175^\circ$

AXIS P3905-RE Network Camera

1. Utilisez le gabarit de perçage fourni pour percer quatre trous pour les vis du couvercle inférieur et un trou pour le câble réseau.

Note

Lors de l'utilisation du gabarit de perçage, assurez-vous qu'il respecte l'angle souhaité pour l'installation de la caméra.

2. Détachez le couvercle supérieur du couvercle inférieur, à l'aide de l'outil du couvercle supérieur. Voir image 1.

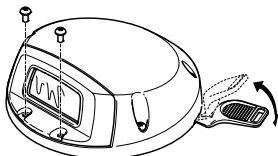

1

3. Passez le câble réseau à travers l'orifice et connectez-le. Voir image 2.

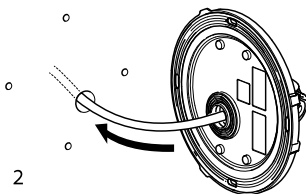

2

4. Montez le couvercle inférieur à l'aide des vis (4x). Voir image 3.

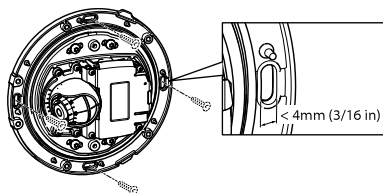

3

AVIS

Lors de l'installation de la caméra AXIS P3905-RE, assurez-vous d'utiliser des vis adaptées à la surface de montage.

5. Si vous le souhaitez, insérez une carte microSD. Voir image 4.

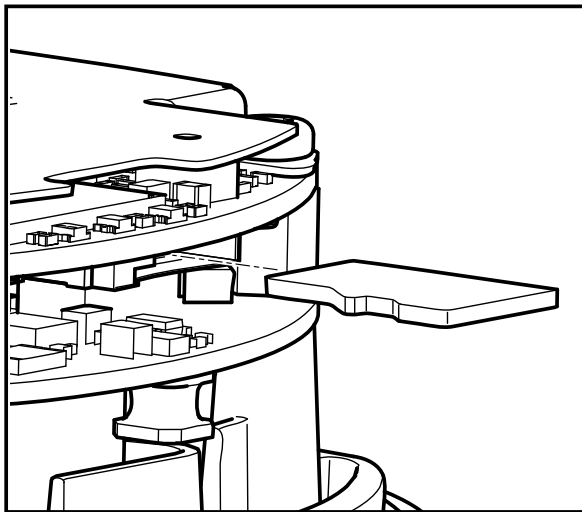

6. Le cas échéant, réglez la mise au point et configurez les autres paramètres de la caméra.

Note

Pour plus d'informations sur les paramètres de la caméra, reportez-vous au Manuel de l'utilisateur. Le Manuel de l'utilisateur est disponible à l'adresse suivante : www.axis.com

7. Enlevez et jetez le ruban de protection de la vitre (intérieur du couvercle supérieur).

AVIS

Dès lors que le ruban de protection est retiré, ne touchez pas l'intérieur de la vitre.

- Fixez le couvercle supérieur au couvercle inférieur.
- Appuyez légèrement pour maintenir le couvercle supérieur contre le couvercle inférieur avant de serrer les vis (6x). Voir image 5.

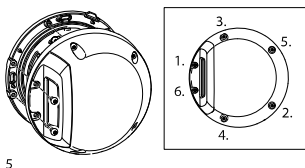

- Enlevez et jetez le ruban de protection de la vitre (extérieur du couvercle supérieur).

Comment accéder au produit

Si vous souhaitez rechercher des produits Axis sur le réseau ou leur affecter des adresses IP sous Windows®, nous recommandons l'utilisation des applications AXIS IP Utility et AXIS Camera Management. Ces deux applications sont gratuites et peuvent être téléchargées depuis www.axis.com/support

Le produit peut être utilisé avec la plupart des systèmes d'exploitation et des navigateurs. Nous recommandons les navigateurs suivants :

- Internet Explorer® avec Windows® ,
- Safari® avec OS X®
- Chrome™ ou Firefox® avec les autres systèmes d'exploitation.

Pour plus d'informations concernant l'utilisation du produit, consultez le manuel de l'utilisateur disponible sur le site www.axis.com

Comment réinitialiser les paramètres par défaut

Important

La réinitialisation aux paramètres par défaut doit être utilisée avec prudence. Cette opération reconfigure tous les paramètres, y compris l'adresse IP, aux valeurs d'usine par défaut.

Pour réinitialiser l'appareil aux paramètres d'usine par défaut :

1. Déconnectez l'alimentation de l'appareil.
2. Maintenez le bouton de commande enfoncé et remettez l'appareil sous tension.
3. Maintenez le bouton de commande enfoncé pendant 15 à 30 secondes, jusqu'à ce que le voyant d'état passe à l'orange et clignote.
4. Relâchez le bouton de commande. Le processus est terminé lorsque le voyant d'état passe au vert. Les paramètres d'usine par défaut de l'appareil ont été rétablis. En l'absence d'un serveur DHCP sur le réseau, l'adresse IP par défaut est 192 . 168 . 0 . 90.
5. Utilisez les outils d'installation et de gestion pour attribuer une adresse IP, configurer le mot de passe et accéder au flux de données vidéo.

Les logiciels d'installation et de gestion sont disponibles sur les pages d'assistance du site www.axis.com/support

Il est également possible de rétablir les paramètres d'usine à partir de l'interface Web. Accédez à **Setup > System Options > Maintenance (Configuration > Options du système > Maintenance)** et cliquez sur **Default (Défaut)**.

Informations complémentaires

- Pour la dernière version de ce document, consultez le site www.axis.com
- Le Manuel de l'utilisateur est disponible à l'adresse suivante : www.axis.com
- Pour vérifier si des mises à jour des logiciels sont disponibles pour votre appareil réseau, consultez le site www.axis.com/techsup.
- Pour en savoir plus sur les formations, les webinaires, les tutoriels et les guides, visitez le site www.axis.com/academy.

Informations sur la garantie

Pour obtenir de plus amples informations sur la garantie du produit AXIS et des renseignements connexes, visitez le site www.axis.com/warranty/

Sicherheitsinformationen

Gefährdungsstufen

⚠ GEFAHR

Weist auf eine gefährliche Situation hin, welche zum Tod oder zu schweren Verletzungen führt.

⚠ WARNUNG

Weist auf eine gefährliche Situation hin, welche, falls nicht verhindert, zu Tod oder schweren Verletzungen führen kann.

⚠ VORSICHT

Weist auf eine gefährliche Situation hin, welche, falls nicht verhindert, zu geringfügiger oder mäßiger Verletzung führen kann.

HINWEIS

Weist auf eine gefährliche Situation hin, welche, falls nicht verhindert, zu Sachschäden führen kann.

Weitere Nachrichtenstufen

Wichtig

Weist auf wichtige Informationen hin, die den richtigen Betrieb des Produkts gewährleisten.

Beachten

Weist auf nützliche Informationen hin, die die optimale Verwendung des Produkts unterstützen.

Sicherheitsanweisungen

HINWEIS

- Das Axis Produkt muss unter Beachtung der örtlich geltenden Gesetze und Bestimmungen benutzt werden.
- Für den Einsatz von Axis-Produkten im Außenbereich oder ähnlichen Umgebungen müssen diese in für den Außenbereich zugelassenen Gehäusen installiert werden.
- Lagern Sie das Axis Produkt in einer trockenen und belüfteten Umgebung.
- Achten Sie darauf, dass das Axis Produkt weder Stößen noch starkem Druck ausgesetzt ist.
- Installieren Sie das Produkt nicht an instabilen Masten, Halterungen, Oberflächen oder Wänden.
- Verwenden Sie bei der Installation des Axis Produkts ausschließlich passende Werkzeuge. Ein zu großer Kraftaufwand mit elektrischen Werkzeugen kann das Produkt beschädigen.
- Verwenden Sie keine chemischen, ätzenden oder aerosolhaltigen Reinigungsmittel.
- Verwenden Sie zum Reinigen ein sauberes, mit destilliertem Wasser angefeuchtetes Tuch.
- Verwenden Sie nur Zubehör, das den technischen Vorgaben Ihres Produkts entspricht. Dieses ist von Axis oder Drittanbietern erhältlich. Axis empfiehlt die mit Ihrem Produkt kompatible Stromversorgung von Axis.
- Verwenden Sie ausschließlich Ersatzteile die von Axis angeboten oder empfohlen werden.
- Versuchen Sie nicht, dieses Produkt selbsttätig zu reparieren. Wenden Sie sich bezüglich Reparatur und Wartung an den Axis Support oder Ihren Axis Händler.

Transport

HINWEIS

- Bei Bedarf transportieren Sie das Axis Produkt in der Originalverpackung oder einer entsprechenden Verpackung, so dass Schäden vermieden werden.

Installationsanleitung

In diesem Installationshandbuch wird die Installation der AXIS P3905-RE-Netzwerk-Kamera in Ihrem Netzwerk beschrieben. Weitere Informationen zur Nutzung dieses Produktes finden Sie im Benutzerhandbuch unter www.axis.com.

Installationsschritte

1. Stellen Sie sicher, dass die Packungsinhalte, Werkzeuge und andere notwendige Materialien für die Installation in Ordnung sind. Siehe *Seite 41*.
2. Machen Sie sich mit der Hardware-Übersicht vertraut. Siehe *Seite 42*.
3. Machen Sie sich mit den technischen Daten vertraut. Siehe *Seite 46*.
4. Installieren Sie die Hardware. Siehe *Seite 47*.
5. Greifen Sie auf das Produkt zu. Siehe *Seite 51*.

Lieferumfang

- AXIS P3905-RE-Netzwerk-Kamera
- Werkzeug für obere Abdeckung
- Objektivwerkzeug
- Inbusschlüssel Resistorx
- CD-ROM mit Installations- und Verwaltungssoftware
- Gedruckte Dokumente
 - Installationsanleitung (dieses Dokument)
 - Bohrschablone
 - AVHS-Authentifizierungsschlüssel

Optionales Zubehör

- Objektiv: M12, 8 mm, F = 1.6, 1/2,5 W, IR-Filter

Unter www.axis.com finden Sie Informationen über verfügbares Zubehör.

Übersicht über die Hardware

Die technischen Daten für Hardwarekomponenten finden Sie unter .

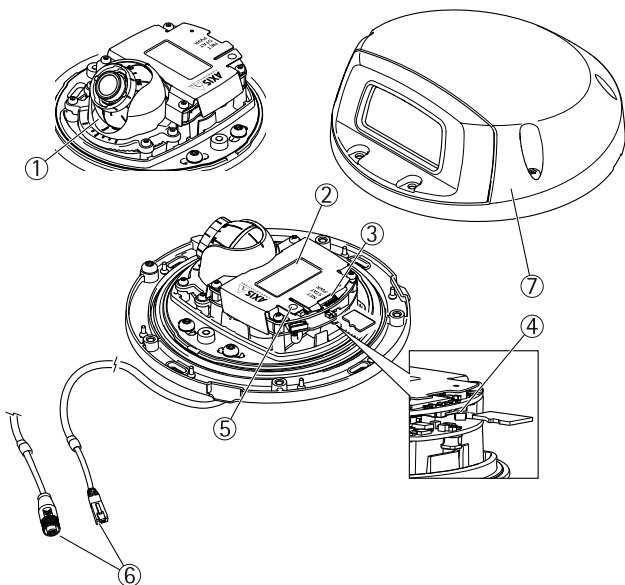

- 1 *Optische Baugruppe*
- 2 *Bestellnummer (P/N) und Seriennummer (S/N)*
- 3 *LED-Anzeigen*

- 4 *Einschub für SD-Karte (MicroSD)*
- 5 *Steuertaste*
- 6 *Netzwerkanschluss M12/RJ45*
- 7 *Obere Abdeckung*

LEDs

Beachten

- Die Status-LED kann so eingestellt werden, dass sie während des Normalbetriebs nicht leuchtet. Diese Konfiguration können Sie unter **Setup > System Options > Ports & Devices > LED (Setup > Systemoptionen > Anschlüsse & Geräte > LED)** einstellen. Weitere Informationen finden Sie in der Online-Hilfe.
- Die Status-LED kann so eingestellt werden, dass sie blinkt, wenn ein Ereignis aktiv ist.
- Die Status-LED kann so eingestellt werden, dass sie blinkt, wenn die Einheit erkannt wird. Rufen Sie **Setup > System Options > Maintenance (Setup > Systemoptionen > Wartung)** auf.

| Status-LED | Bedeutung |
|------------|--|
| Grün | Leuchtet bei Normalbetrieb grün. |
| Gelb | Leuchtet beim Start. Blinkt beim Wiederherstellen der Einstellungen. |
| Rot | Fehler während der Firmware-Aktualisierung. |

Beachten

Die Netzwerk-LED kann deaktiviert werden, sodass sie bei Datenverkehr über das Netzwerk nicht blinkt. Diese Konfiguration können Sie unter **Setup > System Options > Ports & Devices > LED (Setup > Systemoptionen > Anschlüsse & Geräte > LED)** einstellen. Weitere Informationen finden Sie in der Online-Hilfe.

| Netzwerk-LED | Bedeutung |
|----------------|--|
| Grün | Leuchtet bei Verbindung mit einem 100 MBit/s-Netzwerk. Blinkt bei Netzwerkaktivität. |
| Gelb | Leuchtet bei Verbindung mit einem 10 MBit/s-Netzwerk. Blinkt bei Netzwerkaktivität. |
| Leuchtet nicht | Keine Netzwerkverbindung vorhanden. |

| Netz-LED | Bedeutung |
|----------|---|
| Grün | Normaler Betrieb. |
| Gelb | Blinkt grün/gelb bei der Firmware-Aktualisierung. |

Anschlüsse und Tasten

Für die technischen Daten und Betriebsbedingungen siehe *Seite 46*.

Netzwerkanschluss

Das Axis Produkt ist in zwei Ausführungen mit unterschiedlichen Netzwerkanschlüssen erhältlich:

RJ45-Ethernetanschluss mit Power over Ethernet (PoE).

D-codierter M12-Anschluss mit Power over Ethernet (PoE).

HINWEIS

Aufgrund örtlicher Vorschriften oder Bedingungen der Umgebung oder Elektrik, unter denen das Produkt eingesetzt wird, kann ein abgeschirmtes Netzkabel (STP) empfehlenswert oder erforderlich sein. Alle Netzkabel des Produkts, die im

Außenbereich oder in anspruchsvollen elektrischen Umgebungen verlegt werden, müssen hierfür ausgelegt sein. Stellen Sie sicher, dass die Netzwerkgeräte gemäß den Anweisungen des Herstellers installiert wurden. Informationen zu gesetzlichen Bestimmungen finden Sie unter *Electromagnetic Compatibility (EMC) 2*.

SD-Karteneinschub

HINWEIS

- Gefahr von Schäden an der SD-Karte. Verwenden Sie beim Einlegen oder Entfernen der SD-Karte keine scharfen/spitzen Werkzeuge oder Gegenstände aus Metall und wenden Sie nicht zu viel Kraft an. Setzen Sie die Karte per Hand ein. Das Gleiche gilt für das Entfernen.
- Gefahr von Datenverlust und Beschädigung der Aufnahmen. Die SD-Karte darf nicht entfernt werden, während das Produkt in Betrieb ist. Trennen Sie die Stromversorgung oder deaktivieren Sie die SD-Karte vor dem Entfernen über die Webseiten des Axis Produkts.

Dieses Produkt unterstützt microSD-/microSDHC-/microSDXC-Karten (separat erhältlich).

Empfehlungen zu SD-Karten finden Sie unter www.axis.com.

Steuertaste

Die Lage der Steuertaste wird hier beschrieben: *Übersicht über die Hardware auf Seite 42*.

Die Steuertaste hat folgende Funktionen:

- Zurücksetzen des Produkts auf die Werkseinstellungen. Siehe *Seite 52*.
- Verbinden mit einem AXIS Video Hosting System-Service oder einem AXIS Internet Dynamic DNS-Service. Weitere Informationen zu diesen Diensten finden Sie in der Bedienungsanleitung.

Technische Daten

Betriebsbedingungen

| Produkt | Temperatur | Luftfeuchtigkeit |
|---------------|------------------|--|
| AXIS P3905-RE | -30 °C bis 55 °C | 10 % bis 100 % relative Luftfeuchtigkeit (kondensierend) |

Stromverbrauch

| Produkt | PoE |
|---------------|---|
| AXIS P3905-RE | Power over Ethernet IEEE 802.3af/802.3at Typ 1 Klasse 2, max. 4,1 W |

Anschlüsse

M12-Anschluss – P3905-RE

Beachten

Bild und Tabelle im Folgenden beziehen sich ausschließlich auf die P3905-RE mit M12-Anschluss.

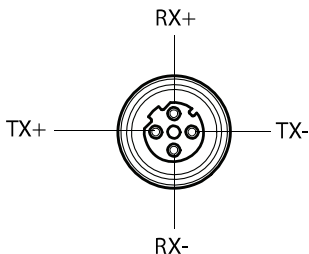

| M12-Anschluss | |
|---------------|-----------------|
| Daten | Stromversorgung |
| TX+ | DC+/DC- |
| RX+ | DC-/DC+ |
| TX- | DC+/DC- |
| RX- | DC-/DC+ |

Installieren der Hardware

Wichtig

Die AXIS P3905-RE muss auf einer flachen Oberfläche montiert werden.

Beachten

Einstellbarer Kamerawinkel der P3905-RE:

- Schwenken $\pm 20^\circ$
- Neigen 0 bis 15°
- Drehung $\pm 175^\circ$

AXIS P3905-RE Network Camera

1. Bohren Sie mithilfe der im Lieferumfang enthaltenen Bohrschablone vier Löcher für die Schrauben der unteren Abdeckung und ein Loch für das Netzkabel.

Beachten

Achten Sie beim Verwenden der Bohrschablone darauf, dass sie dem gewünschten Winkel der Kamerainstallation entspricht.

2. Entfernen Sie mithilfe des Werkzeugs für die obere Abdeckung diese Abdeckung von der unteren Abdeckung. Siehe Bild 1.

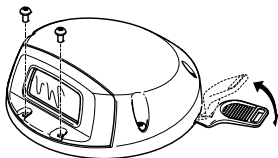

1

3. Führen Sie das Netzkabel durch das Loch und schließen Sie es an. Siehe Bild 2.

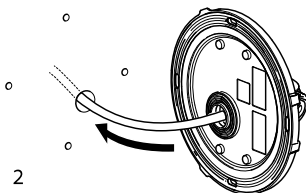

2

4. Bringen Sie die untere Abdeckung mit den vier Schrauben an. Siehe Bild 3.

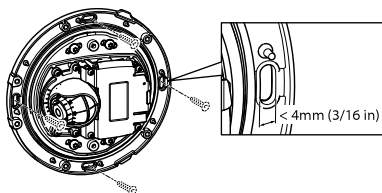

3

HINWEIS

Achten Sie bei der Montage der AXIS P3905-RE darauf, die für die jeweilige Oberfläche passenden Schrauben zu verwenden.

5. Sie können eine optionale SD-Speicherkarte einsetzen. Siehe Bild 4.

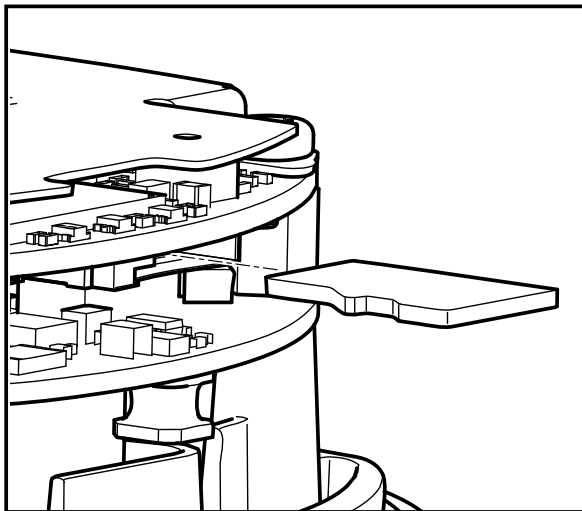

6. Passen Sie ggf. Fokus und Kameraeinstellungen an.

Beachten

Weitere Informationen zu den Kameraeinstellungen finden Sie im entsprechenden Benutzerhandbuch. Das Benutzerhandbuch steht unter www.axis.com zur Verfügung.

7. Entfernen Sie die Schutzfolie vom Glas (Innenseite der oberen Abdeckung).

HINWEIS

Berühren Sie nicht die Innenseite des Glases, nachdem Sie die Schutzfolie entfernt haben.

8. Bringen Sie die obere Abdeckung an der unteren Abdeckung an.
9. Drücken Sie die obere Abdeckung vorsichtig auf die untere Abdeckung, bevor Sie die sechs Schrauben festziehen. Siehe Bild 5.

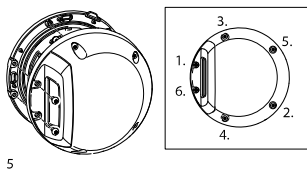

10. Entfernen Sie die Schutzfolie vom Glas (Außenseite der oberen Abdeckung).

Zugriff auf das Produkt

Für die Suche nach Axis Produkten im Netzwerk und zur Zuweisung einer IP-Adresse unter Windows® werden AXIS IP Utility und AXIS Camera Management empfohlen. Beide Anwendungen sind kostenlos und können von www.axis.com/support heruntergeladen werden.

Das Produkt ist mit den meisten Betriebssystemen und Browsern kompatibel. Empfohlen werden folgende Browser:

- Internet Explorer® unter Windows®
- Safari® unter OS X®
- Chrome™ oder Firefox® unter anderen Betriebssystemen

Weitere Informationen zur Nutzung dieses Produkts finden Sie im Benutzerhandbuch unter www.axis.com.

So setzen Sie auf die werksseitigen Standardeinstellungen zurück

Wichtig

Die Funktion zum Zurücksetzen auf die werksseitigen Standardeinstellungen sollte mit Vorsicht verwendet werden. Beim Zurücksetzen auf die Werkseinstellungen werden alle Einstellungen einschließlich der IP-Adresse auf die Werkseinstellungen zurückgesetzt.

So wird das Produkt auf die werksseitigen Standardeinstellungen zurückgesetzt:

1. Trennen Sie das Produkt von der Stromversorgung.
2. Halten Sie die Steuertaste gedrückt und stecken Sie den Netzstecker wieder ein.
3. Die Steuertaste etwa 15 bis 30 Sekunden gedrückt halten, bis die LED-Statusanzeige gelb blinkt.
4. Lassen Sie die Steuertaste los. Der Vorgang ist abgeschlossen, wenn die LED-Statusanzeige grün leuchtet. Das Produkt wurde auf die Werkseinstellungen zurückgesetzt. Wenn kein DHCP-Server im Netzwerk verfügbar ist, lautet die Standard-IP-Adresse 192.168.0.90.
5. Verwenden Sie die Software-Tools für Installation und Verwaltung, um eine IP-Adresse zuzuweisen, ein Kennwort einzurichten und auf den Videostream zuzugreifen.

Die Software-Tools für Installation und Verwaltung sind über die Supportseiten unter www.axis.com/support verfügbar.

Die Parameter können auch über die Weboberfläche auf die Werkseinstellungen zurückgesetzt werden. Rufen Sie **Setup > System Options > Maintenance (Setup > Systemoptionen > Wartung)** auf und klicken Sie auf **Default (Standard)**.

Weitere Informationen

- Unter www.axis.com finden Sie die aktuelle Version dieses Dokuments.

- Das Benutzerhandbuch steht unter www.axis.com zur Verfügung.
- Unter www.axis.com/support finden Sie Firmware-Aktualisierungen für Ihre Produkte.
- Nützliche Onlineschulungen und Webinare finden Sie unter www.axis.com/academy.

Gewährleistungsinformationen

Informationen zur Gewährleistung der Axis Produkte und andere, hierzu relevante Informationen finden Sie unter www.axis.com/warranty/

Informazioni di sicurezza

Livelli di pericolo

⚠ PERICOLO

Indica una situazione pericolosa che, se non evitata, provoca morte o lesioni gravi.

⚠ AVVERTENZA

Indica una situazione pericolosa che, se non evitata, potrebbe provocare la morte o lesioni gravi.

⚠ ATTENZIONE

Indica una situazione pericolosa che, se non evitata, potrebbe provocare lesioni medie o minori.

AVISO

Indica una situazione che, se non evitata, potrebbe danneggiare la proprietà.

Altri livelli di messaggio

Importante

Indica informazioni importanti, essenziali per il corretto funzionamento del dispositivo.

Nota

Indica informazioni utili che aiutano a ottenere il massimo dal dispositivo.

Informazioni di sicurezza

AWISO

- Il dispositivo Axis deve essere utilizzato in conformità alle leggi e alle disposizioni locali.
- Per utilizzare il dispositivo Axis in ambienti esterni o in ambienti simili, deve essere installato in una custodia per esterni approvata.
- Conservare il dispositivo Axis in un ambiente asciutto e ventilato.
- Evitare di esporre il dispositivo Axis a urti o pressioni eccessive.
- Non installare il dispositivo su supporti, superfici, pareti o pali instabili.
- Utilizzare solo strumenti applicabili quando si installa il dispositivo Axis. Se si utilizza una forza eccessiva con strumenti non adatti è possibile causare danni al dispositivo.
- Non utilizzare sostanze chimiche, agenti caustici o detergenti aerosol.
- Utilizzare un panno pulito inumidito in acqua pura per la pulizia.
- Utilizzare solo accessori compatibili con le specifiche tecniche del dispositivo. Questi possono essere forniti da Axis o da terze parti. Axis consiglia l'uso dell'apparecchiatura di alimentazione Axis compatibile con il dispositivo.
- Utilizzare solo parti di ricambio fornite o consigliate da Axis.
- Non tentare di riparare il dispositivo da soli. Contattare l'assistenza o il rivenditore Axis per questioni relative alla manutenzione.

Trasporto

AWISO

- Durante il trasporto del dispositivo Axis, utilizzare l'imballaggio originale o equivalente per evitare danni al dispositivo.

Guida all'installazione

La presente Guida all'installazione fornisce le istruzioni necessarie per installare la telecamera di rete AXIS P3905-RE nella rete in uso. Per ulteriori informazioni sull'utilizzo del dispositivo, consultare la Guida per l'utente disponibile all'indirizzo www.axis.com

Procedura di installazione

1. Assicurarsi che il contenuto della confezione, gli strumenti e altri materiali necessari per l'installazione siano in ordine. Consultare *pagina 57*.
2. Studiare la descrizione dell'hardware. Consultare *pagina 58*.
3. Studiare le specifiche. Consultare *pagina 62*.
4. Installare l'hardware. Consultare *pagina 63*.
5. Accedere al dispositivo. Consultare *pagina 67*.

Contenuto della confezione

- Telecamera di rete AXIS P3905-RE
- Strumento per la copertura superiore
- Strumento per l'obiettivo
- Chiave Allen resitorx
- CD d'installazione e gestione
- Materiali stampati
 - Guida all'installazione (questo documento)
 - Sagoma per la foratura
 - Chiave di autenticazione AVHS

Accessori opzionali

- Obiettivo M12 8 MM F=1.6 1/2,5 W con filtro IR

Visitare il sito Web www.axis.com per ottenere informazioni sugli accessori disponibili.

Panoramica dell'hardware

Per le specifiche dei componenti hardware, vedere .

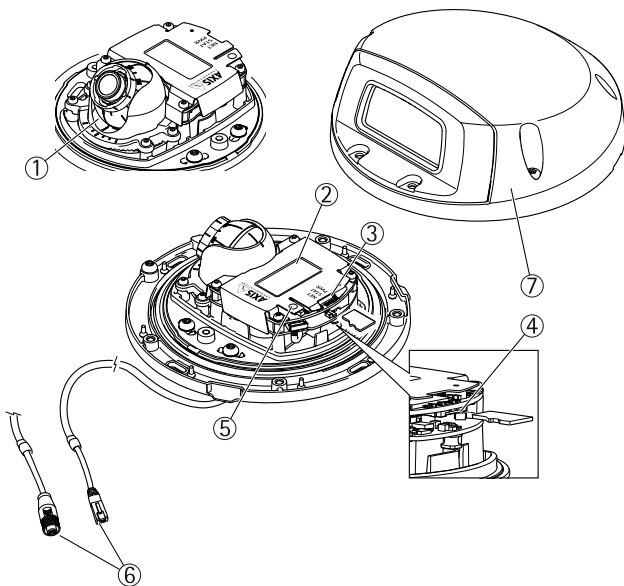

- 1 *Ottica*
- 2 *Codice dispositivo (P/N) e numero di serie (S/N)*
- 3 *Indicatori LED*
- 4 *Slot per schede di memoria SD (microSD)*
- 5 *Pulsante di comando*
- 6 *Connettore di rete M12/RJ45*

7 Copertura superiore

Indicatori LED

Nota

- Lo stato del LED può essere configurato per essere spento durante il normale funzionamento. Per configurarlo, selezionare **Setup > System Options > Ports & Devices > LED (Configurazione > Opzioni di sistema > Porte & Dispositivi > LED)**. Per ulteriori informazioni, consultare l'aiuto in linea.
- Il LED di stato può essere configurato per lampeggiare quando un evento è attivo.
- Il LED di stato può essere configurato per lampeggiare per identificare l'unità. Andare su **Setup > System Options > Maintenance (Configurazione > Opzioni di sistema > Manutenzione)**.

| LED di stato | Indicazione |
|--------------|--|
| Verde | Luce verde fissa: condizioni di normale utilizzo. |
| Giallo | Luce fissa durante l'avvio. Lampeggia durante il ripristino delle impostazioni. |
| Rosso | Errore durante l'aggiornamento del firmware. |

Nota

Il LED di rete può essere disattivato in modo da non lampeggiare in caso di traffico di rete. Per configurarlo, selezionare **Setup > System Options > Ports & Devices > LED (Configurazione > Opzioni di sistema > Porte & Dispositivi > LED)**. Per ulteriori informazioni, consultare l'aiuto in linea.

| LED di rete | Indicazione |
|-------------|---|
| Verde | Luce fissa per connessione di rete a 100 Mbit/s. Luce lampeggiante: attività di rete. |
| Giallo | Luce fissa per connessione di rete a 10 Mbit/s. Luce lampeggiante: attività di rete. |
| Spento | Assenza di connessione. |

| LED di alimentazione | Indicazione |
|----------------------|---|
| Verde | Normale utilizzo. |
| Giallo | Luce lampeggiante verde/gialla: aggiornamento firmware. |

Connettori e pulsanti

Per le specifiche e le condizioni di funzionamento, consultare *pagina 62*.

Connettore di rete

Il dispositivo Axis è disponibile in due varianti con connettori di rete differenti:

Connettore Ethernet RJ45 con Power over Ethernet (PoE+).

Connettore D-coded M12 con Power over Ethernet (PoE+).

AWISO

A causa di normative locali o condizioni ambientali ed elettriche in cui il dispositivo deve essere utilizzato, può essere opportuno o necessario l'utilizzo di un cavo di rete schermato (STP). Tutti i cavi di rete del dispositivo posizionati all'aperto o in ambienti elettrici in condizioni difficili sono destinati al loro uso specifico.

Verificare che i dispositivi di rete siano installati secondo le istruzioni del produttore. Per maggiori informazioni sui requisiti normativi, consultare *Electromagnetic Compatibility (EMC) 2*.

Slot per scheda SD

AVVISO

- Rischio di danneggiamento della scheda SD. Non utilizzare strumenti appuntiti o oggetti metallici e non esercitare eccessiva forza durante l'inserimento o la rimozione della scheda SD. Utilizzare le dita per inserire e rimuovere la scheda.
- Rischio di perdita di dati e danneggiamento delle registrazioni. Non rimuovere la scheda SD mentre il dispositivo è in funzione. Scollegare l'alimentazione ed effettuare l'unmount della scheda SD dalle pagine Web del dispositivo Axis prima di rimuoverla.

Questo dispositivo supporta schede microSD/microSDHC/microSDXC (scheda di memoria non inclusa).

Per i consigli sulla scheda SD, visitare il sito Web www.axis.com.

Pulsante di comando

Per l'ubicazione del pulsante di comando, vedere *Panoramica dell'hardware alla pagina 58*.

Il pulsante di comando viene utilizzato per:

- Ripristino del dispositivo alle impostazioni predefinite di fabbrica. Consultare *pagina 68*.
- Collegamento a un servizio AXIS Video Hosting System o AXIS Internet Dynamic DNS Service. Per ulteriori informazioni su questi servizi, consultare il Manuale Utente.

Dati tecnici

Condizioni di funzionamento

| Dispositivo | Temperatura | Umidità |
|---------------|---|--|
| AXIS P3905-RE | Da -30 °C a 55 °C (da -22 °F a 131 °F) | da 10% a 100% RH (umidità relativa con condensa) |

Consumo energetico

| Dispositivo | PoE |
|---------------|--|
| AXIS P3905-RE | Power over Ethernet IEEE 802.3af/802.3at tipo 1 classe 2, max. 4,1 W |

Connettori

Connettore M12 - P3905-RE

Nota

L'immagine e la tabella seguenti sono valide solo per unità P3905-RE con connettore M12.

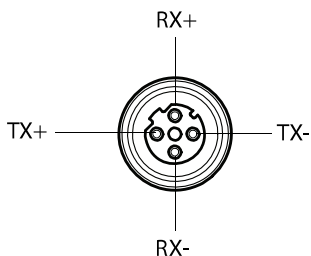

| Connettore M12 | |
|----------------|---------------|
| Dati | Alimentazione |
| TX+ | CC+/CC- |
| RX+ | CC-/CC+ |
| TX- | CC+/CC- |
| RX- | CC-/CC+ |

Installare l'hardware

Importante

AXIS P3905-RE deve essere montato su una superficie piana.

Nota

Regolazione dell'angolazione della telecamera per P3905-RE:

- Rotazione $\pm 20^\circ$
- Inclinazione $0-15^\circ$
- Rotazione $\pm 175^\circ$

AXIS P3905-RE Network Camera

1. Usare la maschera di foratura fornita e praticare quattro fori per le viti della copertura inferiore e un foro per il cavo di rete.

Nota

Quando si usa la maschera di foratura, assicurarsi che sia posizionata secondo l'angolo desiderato per l'installazione della telecamera.

2. Rimuovere la copertura superiore da quella inferiore, usando lo strumento per la copertura superiore. Vedere l'immagine 1.

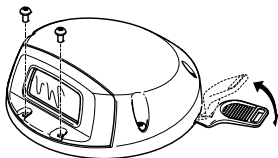

1

3. Far passare il cavo di rete attraverso il foro e collegarlo. Vedere l'immagine 2.

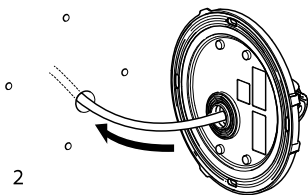

2

4. Montare la copertura inferiore con le viti (4). Vedere l'immagine 3.

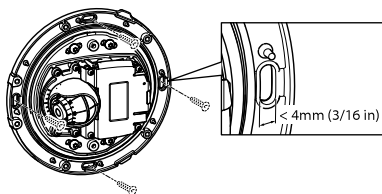

3

AVVISO

Durante il montaggio dell'unità AXIS P3905-RE, assicurarsi di utilizzare le viti appropriate per la superficie.

5. È possibile inserire la scheda microSD. Vedere l'immagine 4.

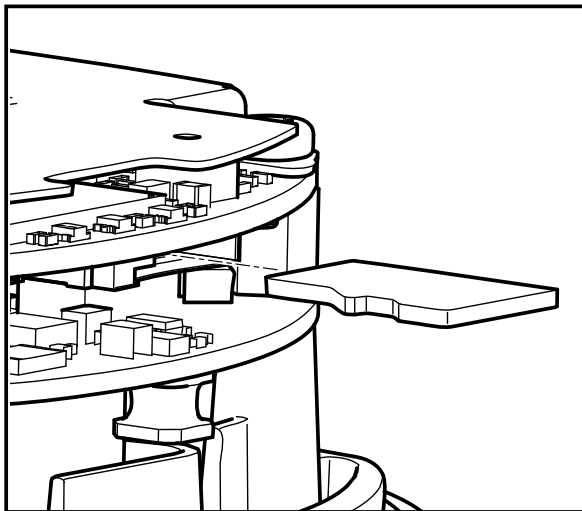

6. Se necessario, regolare la messa a fuoco e altre impostazioni della telecamera.

Nota

Per ulteriori informazioni sulle impostazioni della telecamera, consultare il Manuale per l'utente. Il Manuale per l'utente è disponibile all'indirizzo www.axis.com

7. Rimuovere ed eliminare il nastro di protezione dal vetro (interno della copertura superiore)

AVVISO

Non toccare l'interno del vetro una volta rimosso il nastro di protezione

- Montare la copertura superiore su quella inferiore.
- Premere delicatamente la copertura superiore contro quella inferiore prima di serrare le viti (6). Vedere l'immagine 5.

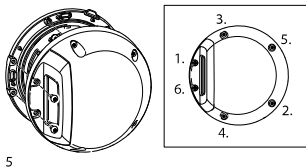

- Rimuovere ed eliminare il nastro di protezione dal vetro (esterno della copertura superiore)

Come accedere al dispositivo

AXIS IP Utility e AXIS Camera Management sono i metodi consigliati per trovare i dispositivi Axis in rete e assegnare loro un indirizzo IP in Windows®. Queste applicazioni sono entrambe gratuite e possono essere scaricate da www.axis.com/support

Il dispositivo può essere utilizzato con la maggior parte dei sistemi operativi e dei browser. I browser consigliati sono i seguenti:

- Internet Explorer® con Windows®
- Safari® con OS X®
- Chrome™ o Firefox® con altri sistemi operativi.

Per ulteriori informazioni sull'utilizzo del dispositivo, consultare la guida per l'utente disponibile sul sito Web www.axis.com

Come ripristinare i valori predefiniti di fabbrica

Importante

Il ripristino dei valori predefiniti di fabbrica deve essere utilizzato con cautela. Tale operazione consentirà di ripristinare le impostazioni di fabbrica per tutti i parametri, incluso l'indirizzo IP.

Per ripristinare il dispositivo alle impostazioni predefinite di fabbrica:

1. Scollegare l'alimentazione dal dispositivo.
2. Tenere premuto il pulsante di comando e ricollegare l'alimentazione.
3. Tenere premuto il pulsante di comando per 15-30 secondi fino a quando l'indicatore LED di stato lampeggerà in giallo.
4. Rilasciare il pulsante di comando. Il processo è completo quando l'indicatore LED di stato diventerà verde. Il dispositivo è stato reimpostato alle impostazioni di fabbrica predefinite. Se nessun server DHCP è disponibile in rete, l'indirizzo IP predefinito è 192 . 168 . 0 . 90.
5. Mediante gli strumenti per l'installazione e la gestione del software, assegnare un indirizzo IP, impostare la password e accedere al flusso video.

Gli strumenti per l'installazione e la gestione del software sono disponibili nelle pagine dedicate all'assistenza sul sito Web www.axis.com/support.

È anche possibile reimpostare i parametri alle impostazioni predefinite di fabbrica mediante l'interfaccia Web. Andare a **Setup > System Options > Maintenance (Configurazione > Opzioni di sistema > Manutenzione)** e fare clic su **Default (Predefinito)**.

Ulteriori Informazioni

- Per la versione più recente di questo documento, visitare il sito all'indirizzo www.axis.com
- Il manuale per l'utente è disponibile all'indirizzo www.axis.com

- Per verificare se sono stati pubblicati aggiornamenti del firmware per il proprio dispositivo, vedere www.axis.com/support
- Per servizi di formazione utili e webinar, visita il sito www.axis.com/academy

Informazioni sulla garanzia

Per informazioni sulla garanzia del dispositivo Axis e informazioni ad esso relative, consultare la pagina www.axis.com/warranty/

Información de seguridad

Niveles de peligro

⚠ PELIGRO

Indica una situación peligrosa que, si no se evita, provocará lesiones graves o la muerte.

⚠ ADVERTENCIA

Indica una situación peligrosa que, si no se evita, puede provocar lesiones graves o la muerte.

⚠ ATENCIÓN

Indica una situación peligrosa que, si no se evita, puede provocar lesiones moderadas o leves.

AVISO

Indica una situación peligrosa que, si no se evita, puede provocar daños materiales.

Otros niveles de mensaje

Importante

Indica información importante que es fundamental para que el producto funcione correctamente.

Nota

Indica información útil que ayuda a aprovechar el producto al máximo.

Instrucciones de seguridad

AVISO

- El producto de Axis debe utilizarse de acuerdo con las leyes y normativas locales.
- Para usar el producto de Axis en exteriores, o en entornos similares, debe instalarse en una carcasa exterior aprobada.
- Almacene el producto de Axis en un entorno seco y ventilado.
- Evite la exposición del producto de Axis a choques o a una fuerte presión.
- No instale el producto en postes, soportes, superficies o paredes inestables.
- Utilice solo las herramientas correspondientes cuando instale el producto de Axis. La aplicación de una fuerza excesiva con herramientas eléctricas puede provocar daños en el producto.
- No utilice limpiadores en aerosol, agentes cáusticos ni productos químicos.
- Limpie con un paño limpio humedecido con agua pura.
- Utilice solo accesorios que cumplan con las especificaciones técnicas de su producto. Estos accesorios los puede proporcionar Axis o un tercero. Axis recomienda utilizar un equipo de suministro de alimentación de Axis compatible con su producto.
- Utilice solo piezas de repuesto proporcionadas o recomendadas por Axis.
- No intente reparar el producto usted mismo. Póngase en contacto con el servicio de asistencia técnica de Axis o con su distribuidor de Axis para tratar asuntos de reparación.

Transporte

AVISO

- Cuando transporte el producto de Axis, utilice el embalaje original o un equivalente para evitar daños en el producto.

Guía de instalación

Esta Guía de instalación incluye las instrucciones necesarias para instalar la cámara de red AXIS P3905-RE en su red. Para conocer otros aspectos de uso del producto, consulte el Manual del usuario disponible en www.axis.com

Pasos de la instalación

1. Asegúrese de que dispone del contenido del paquete, las herramientas y los demás materiales necesarios para la instalación. *Vea página 75.*
2. Estudie la información general del hardware. *Vea página 76.*
3. Estudie las especificaciones. *Vea página 80.*
4. Instale el hardware. *Vea página 81.*
5. Acceda al producto. *Vea página 85.*

Contenido del paquete

- Cámara de red AXIS P3905-RE
- Útil para apertura cubierta superior
- Útil para enfoque
- Llave Allen Resitorx
- CD del software de instalación y gestión
- Materiales impresos
 - Guía de instalación (este documento)
 - Plantilla de perforado
 - Clave de autenticación AVHS

Accesorios opcionales

- Objetivo M12 8 MM F=1.6 1/2,5 con filtro de infrarrojos

Para obtener información sobre los accesorios disponibles, visite www.axis.com.

Información general del hardware

Para conocer las especificaciones de los componentes del hardware, vea .

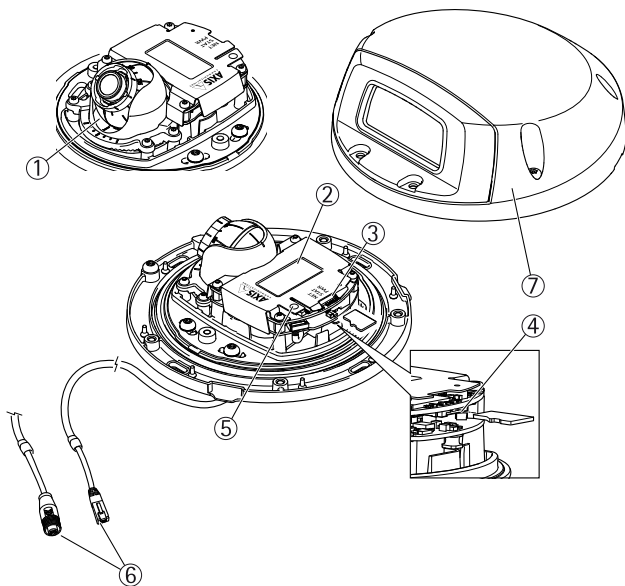

- 1 Montaje del sistema óptico
- 2 Número de pieza (P/N) y número de serie (S/N)
- 3 Indicadores LED
- 4 Ranura para tarjetas SD (microSD)
- 5 Botón de control
- 6 Conector de red M12/RJ45

7 Cubierta superior

Indicadores LED

Nota

- Se puede configurar el LED de estado para que se apague durante el funcionamiento normal. Para ello, vaya a **Setup > System Options > Ports & Devices > LED (Configuración > Opciones del sistema > Puertos y dispositivos > LED)**. Vea la ayuda en línea para obtener más información.
- Se puede configurar el LED Estado para que parpadee mientras haya un evento activo.
- Se puede configurar el LED de estado para que parpadee e identifique la unidad. Vaya a **Setup > System Options > Maintenance (Configuración > Opciones del sistema > Mantenimiento)**.

| LED de estado | Indicación |
|---------------|---|
| Verde | Verde fijo para indicar un funcionamiento normal. |
| Ámbar | Fijo durante el inicio. Parpadea al restaurar valores de configuración. |
| Rojo | Error durante la actualización del firmware. |

Nota

El LED de red puede desactivarse para que no parpadee cuando exista tráfico de red. Para ello, vaya a **Setup > System Options > Ports & Devices > LED (Configuración > Opciones del sistema > Puertos y dispositivos > LED)**. Vea la ayuda en línea para obtener más información.

| LED de red | Indicación |
|------------|--|
| Verde | Fijo para indicar una conexión a una red de 100 Mbits/s. Parpadea cuando hay actividad de red. |
| Ámbar | Fijo para indicar una conexión a una red de 10 Mbits/s. Parpadea cuando hay actividad de red. |
| Apagado | No hay conexión a la red. |

| LED de alimentación | Indicación |
|---------------------|--|
| Verde | Funcionamiento normal. |
| Ámbar | Parpadea en verde/ámbar durante la actualización del firmware. |

Conectores y botones

Para conocer las especificaciones y las condiciones de funcionamiento, vea *página 80*.

Conector de red

El producto de Axis está disponible en dos variantes con distintos conectores de red:

Conector Ethernet RJ45 con alimentación a través de Ethernet (PoE).

Conector M12 codificado en D con alimentación a través de Ethernet (PoE).

AVISO

Debido a la normativa local o a las condiciones ambientales y eléctricas en las que se vaya a utilizar el producto, puede que sea adecuado u obligatorio el uso de un cable de red blindado (STP). Todos los cables que conectan el producto a la red y que se

utilicen en exteriores o en entornos eléctricos exigentes deberán estar blindados y diseñados para su uso específico. Asegúrese de que los dispositivos de red estén instalados de conformidad con las instrucciones del fabricante. Para obtener información sobre los requisitos normativos, vea *Electromagnetic Compatibility (EMC) 2*.

Ranura para tarjetas SD

AVISO

- Riesgo de daños en la tarjeta SD. No utilice herramientas afiladas, objetos de metal ni ejerza demasiada fuerza al insertar o extraer la tarjeta SD. Utilice los dedos para insertar o extraer la tarjeta.
- Riesgo de pérdida de datos y grabaciones dañadas. No extraiga la tarjeta SD mientras el producto esté en funcionamiento. Desconecte la corriente o desinstale la tarjeta SD desde las páginas web de producto de Axis antes de retirarla.

Este producto admite tarjetas microSD/microSDHC/microSDXC (no incluidas).

Para conocer las recomendaciones de tarjeta SD, consulte www.axis.com.

Botón de control

Para conocer la ubicación del botón de control, vea *Información general del hardware en la página 76*.

El botón de control se utiliza para lo siguiente:

- Restablecer el producto a la configuración predeterminada de fábrica. Consulte *página 86*.
- Conectarse a un servicio AXIS Video Hosting System o al Servicio de DNS dinámico de Internet de AXIS. Para obtener más información sobre estos servicios, consulte el Manual del usuario.

Especificaciones

Condiciones de funcionamiento

| Producto | Temperatura | Humedad |
|---------------|-------------------|---|
| AXIS P3905-RE | De -30 °C a 55 °C | Humedad relativa del 10 al 100 % (con condensación) |

Consumo

| Producto | PoE |
|---------------|---|
| AXIS P3905-RE | Alimentación a través de Ethernet IEEE 802.3af/802.3at Tipo 1 Clase 2, máx. 4,1 W |

Conectores

P3905-RE con conector M12

Nota

La tabla y la imagen siguientes solo son válidas para la P3905-RE con conector M12.

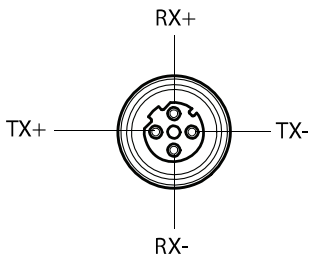

| Conector M12 | |
|--------------|--------------|
| Datos | Alimentación |
| TX+ | CC+/CC- |
| RX+ | CC-/CC+ |
| TX- | CC+/CC- |
| RX- | CC-/CC+ |

Instalación del hardware

Importante

La cámara AXIS P3905-RE debe instalarse en una superficie plana.

Nota

Ajuste del ángulo de la cámara para la P3905-RE:

- Horizontal $\pm 20^\circ$
- Vertical 0-15°
- Rotación $\pm 175^\circ$

AXIS P3905-RE Network Camera

1. Utilice la plantilla de perforado suministrada y perforo cuatro agujeros para los tornillos de la cubierta inferior y uno para el cable de red.

Nota

Cuando utilice la plantilla de perforado, asegúrese de que la coloca según el ángulo de instalación de la cámara deseado.

2. Separe la cubierta superior de la inferior utilizando el útil para apertura de cubierta superior. Vea la imagen 1.

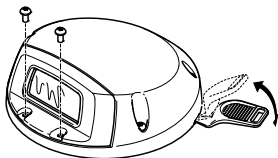

1

3. Pase el cable de red a través del orificio y conéctelo. Vea la imagen 2.

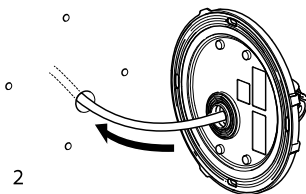

2

4. Monte la cubierta inferior con los tornillos (4). Vea la imagen 3.

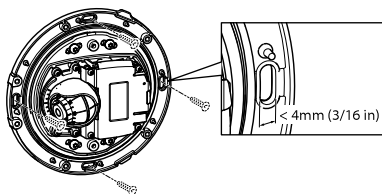

3

AVISO

Al instalar la AXIS P3905-RE, asegúrese de utilizar los tornillos adecuados para la superficie.

5. Opcionalmente, inserte una tarjeta microSD. Vea la imagen 4.

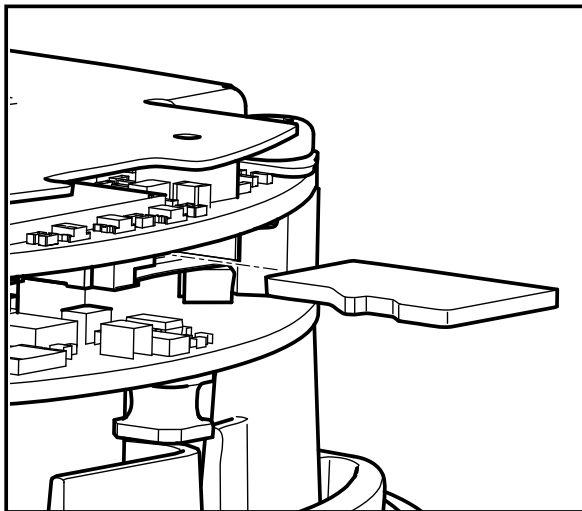

6. Si es necesario, configure el enfoque y otros ajustes de la cámara.

Nota

Para obtener más información sobre los ajustes de la cámara, vea el Manual del usuario del producto. El Manual de usuario se encuentra disponible en www.axis.com.

7. Quite y tire la cinta protectora del cristal (interior de la cubierta superior)

AVISO

No toque la cara interior del cristal después de haber retirado la cinta protectora

- Monte la cubierta superior sobre la inferior.
- Empuje suavemente la cubierta superior contra la inferior antes de apretar los tornillos (6). Vea la imagen 5.

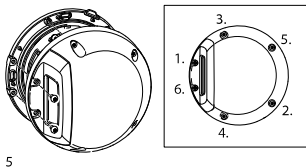

- Retire la cinta protectora del cristal (exterior de la cubierta superior) y deséchela.

Cómo acceder al producto

Se recomiendan AXIS IP Utility y AXIS Camera Management como métodos para buscar los productos de Axis en la red y asignarles direcciones IP en Windows®. Ambas aplicaciones son gratuitas y pueden descargarse de www.axis.com/support

El producto se puede utilizar con la mayoría de los sistemas operativos y navegadores. Los navegadores recomendados son:

- Internet Explorer® con Windows®
- Safari® con OS X®
- Chrome™ o Firefox® con otros sistemas operativos.

Para obtener más información sobre el uso del producto, consulte el manual del usuario, disponible en www.axis.com.

Cómo restablecer la configuración predeterminada de fábrica

Importante

Es preciso tener cuidado si se va a restablecer la configuración predeterminada de fábrica. Todos los valores, incluida la dirección IP, se restablecerán a la configuración predeterminada de fábrica.

Para restablecer el producto a la configuración predeterminada de fábrica:

1. Desconecte la alimentación del producto.
2. Mantenga pulsado el botón de control y vuelva a conectar la alimentación.
3. Mantenga pulsado el botón de control durante 15-30 segundos hasta que el indicador LED de estado parpadee en ámbar.
4. Suelte el botón de control. El proceso finaliza cuando el indicador LED de estado se pone verde. El producto se ha restablecido a la configuración predeterminada de fábrica. Si no hay ningún servidor DHCP disponible en la red, la dirección IP predeterminada es 192 . 168 . 0 . 90.
5. Utilice las herramientas del software de instalación y gestión para asignar una dirección IP, establecer la contraseña y acceder a la transmisión de vídeo.

Las herramientas del software de instalación y gestión están disponibles en las páginas de asistencia técnica en www.axis.com/support.

También es posible restablecer los parámetros a los valores predeterminados de fábrica mediante la interfaz web. Vaya a **Setup > System Options > Maintenance (Configuración > Opciones del sistema > Mantenimiento)** y haga clic en **Default (Predeterminado)**.

Más información

- Para consultar la versión más reciente de este documento, vaya a www.axis.com

- El manual de usuario se encuentra disponible en www.axis.com.
- Para comprobar si existe un firmware actualizado disponible para su producto, vaya a www.axis.com/support
- Para consultar seminarios web y cursos en línea que pueden resultarle útiles, vaya a www.axis.com/academy

Información de garantía

Para obtener más detalles sobre la garantía del producto Axis y la información relacionada con ella, visite www.axis.com/warranty/

安全情報

危険レベル

▲危険

回避しない場合、死亡または重傷につながる危険な状態を示します。

▲警告

回避しない場合、死亡または重傷につながるおそれのある危険な状態を示します。

▲注意

回避しない場合、軽傷または中程度の怪我につながるおそれのある危険な状態を示します。

注記

回避しない場合、器物の破損につながるおそれのある状態を示します。

その他のメッセージレベル

重要

製品を正しく機能させるために不可欠な重要情報を示します。

注意

製品を最大限に活用するために役立つ有用な情報を示します。

安全手順

注記

- 本製品は、お使いになる地域の法律や規制に準拠して使用してください。
- 本製品を屋外またはそれに準じる環境で使用する場合は、認定済みの屋外用筐体に収納して設置する必要があります。
- 本製品は乾燥した換気のよい環境に保管してください。
- 本製品に衝撃または強い圧力を加えないでください。
- 本製品を不安定なポール、ブラケット、表面、または壁に設置しないでください。
- 本製品を設置するには、適切な工具のみを使用してください。電動工具を使用して過剰な力をかけると、製品が損傷することがあります。
- 化学薬品、腐食剤、噴霧式クリーナーは使用しないでください。
- 清掃には、きれいな水に浸した清潔な布を使用してください。
- 製品の技術仕様に準拠したアクセサリのみを使用してください。これらのアクセサリは、Axisまたはサードパーティから入手できます。Axisは、ご使用の製品と互換性のあるAxis給電ネットワークスイッチの使用を推奨します。
- Axisが提供または推奨する交換部品のみを使用してください。
- 製品を自分で修理しないでください。修理については、Axisサポートまたは販売代理店にお問い合わせください。

輸送

注記

- 本製品を運搬する際は、製品が損傷しないよう、元の梱包か同等の梱包を使用してください。

インストールガイド

このインストールガイドでは、AXIS P3905-REネットワークカメラをお使いのネットワークにインストールする手順について説明します。製品の使用の詳細については、Axisのホームページ (www.axis.com) でユーザーズマニュアルを参照してください。

設置手順

1. パッケージの内容、ツールなど、設置に必要な物がそろっているかを確認します。93ページを参照してください。
2. ハードウェアの概要を確認します。94ページを参照してください。
3. 仕様を確認します。99ページを参照してください。
4. ハードウェアを設置します。100ページを参照してください。
5. 製品にアクセスします。104ページを参照してください。

パッケージの内容

- AXIS P3905-REネットワークカメラ
- 上蓋ツール
- レンズツール
- いじり止めヘックスローブ六角レンチ
- インストール・管理ソフトウェアCD
- 印刷物
 - インストールガイド (本書)
 - ドリルテンプレート
 - AVHS認証キー

オプションアクセサリ

- レンズ M128 MM F=1.6 1/2,5 W IR-フィルター

利用可能なアクセサリについては、www.axis.comを参照してください。

ハードウェアの概要

ハードウェアコンポーネントの仕様については、を参照してください。

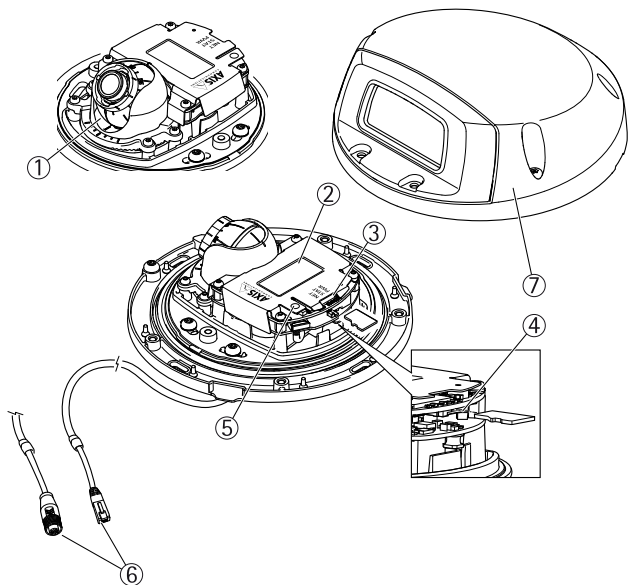

- 1 光学部
- 2 型番 (P/N) とシリアル番号 (S/N)
- 3 LEDインジケータ
- 4 SDカードスロット (microSD)
- 5 コントロールボタン
- 6 ネットワークコネクタM12/RJ45
- 7 上蓋

LEDインジケータ

注意

- ステータスLEDは、正常動作時に消灯させることができます。設定は、**[Setup - System Options - Ports & Devices - LED]** (設定 - システムオプション - ポートとデバイス - LED) で行います。詳細については、オンラインヘルプを参照してください。
- ステータスLEDは、イベントの発生時に点滅させることができます。
- ステータスLEDを点滅させ、本製品を識別できるように設定することができます。設定は、**[Setup - System Options - Maintenance]** (設定 - システムオプション - 保守) で行います。

| ステータスLED | 説明 |
|----------|------------------------|
| 緑 | 正常動作であれば緑色に点灯します。 |
| 黄 | 起動時に点灯し、設定の復元時には点滅します。 |
| 赤 | ファームウェアのアップグレード失敗。 |

注意

ネットワークLEDは、ネットワークトラフィックがあるときに点滅しないように無効にすることができます。設定は、**[Setup - System Options - Ports & Devices - LED]** (設定 - システムオプション - ポートとデバイス - LED) で行います。詳細については、オンラインヘルプを参照してください。

| ネットワークLED | 説明 |
|-----------|---|
| 緑 | 100 Mbit/sネットワークに接続している場合、点灯します。ネットワークパケットを送受信した場合、点滅します。 |
| 黄 | 10 Mbit/sネットワークに接続している場合、点灯します。ネットワークパケットを送受信した場合、点滅します。 |
| 無点灯 | ネットワーク接続なし。 |

| 電源LED | 説明 |
|-------|---------------------------|
| 緑 | 正常動作。 |
| 黄 | ファームウェアアップグレード中は緑と黄の交互点滅。 |

コネクタとボタン

仕様と動作条件については、99ページを参照してください。

ネットワークコネクタ

本製品には、以下のネットワークコネクタを搭載する2つのモデルがあります。

RJ45イーサネットコネクタ、Power over Ethernet (PoE) 対応。

DコードM12コネクタ、Power over Ethernet (PoE) 対応。

注記

本製品を使用する場所の地域条例、環境、電気的条件下によっては、シールドネットワークケーブル (STP) の使用が推奨または必須になります。本製品をネットワークに接続して屋外または電氣的に厳しい環境に配線する場合は、用途に合ったネットワークケーブルを使用してください。ネットワーク装置がメーカーの指示どおりに設置されていることを確認します。法的要件については、*Electromagnetic Compatibility (EMC) 2*を参照してください。

SDカードスロット

注記

- SDカード損傷の危険があります。SDカードの挿入と取り外しの際には、鋭利な工具や金属性の物を使用したり、過剰な力をかけないでください。カードの挿入や取り外しは指で行ってください。
- データ損失や録画データ破損の危険があります。本製品の稼働中はSDカードを取り外さないでください。取り外しの前に電源を切るか、Axis製品のWebページからSDカードをマウント解除してください。

本製品は、microSD/microSDHC/microSDXCカードに対応しています (別売)。

推奨するSDカードについては、www.axis.comを参照してください。

コントロールボタン

コントロールボタンの位置については、94ページの、ハードウェアの概要を参照してください。

コントロールボタンは、以下の用途で使用します。

- 製品を工場出荷時の設定にリセットする。105ページを参照してください。

- AXIS Video Hosting SystemサービスまたはAXIS Internet Dynamic DNSサービスに接続する。これらのサービスの詳細については、ユーザーズマニュアルを参照してください。

仕様

動作条件

| 製品 | 温度 | 湿度 |
|---------------|--------------|----------------------|
| AXIS P3905-RE | -30° C～55° C | 10%～100% RH (結露可) |

消費電力

| 製品 | PoE |
|---------------|---|
| AXIS P3905-RE | Power over Ethernet IEEE 802.3af/802.3at Type 1 クラス 2、最大4.1 W |

コネクタ

M12 コネクタ - P3905-RE

注意

下の図表は、P3905-REにM12コネクタを接続する場合のみ有効です。

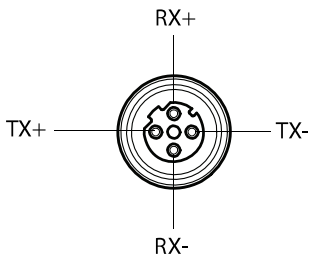

| M12コネクタ | |
|---------|---------|
| データ | 電源 |
| TX+ | DC+/DC- |
| RX+ | DC-/DC+ |
| TX- | DC+/DC- |
| RX- | DC-/DC+ |

ハードウェアの設置

重要

AXIS P3905-REは平面に取り付けてください。

注意

P3905-REのカメラアングル調整範囲は次のとおりです。

- パン $\pm 20^\circ$
- チルト $0-15^\circ$
- 回転 $\pm 175^\circ$

注意

1. 付属のドリルテンプレートを使用して、裏蓋ネジ用の4つの穴とネットワークケーブル用の1つの穴を開けます。

ドリルテンプレートを使用する際は、希望するカメラ設置角度に合わせるようにしてください。

2. 上蓋ツールを使用し、上蓋を裏蓋から取り外します。図1を参照してください。

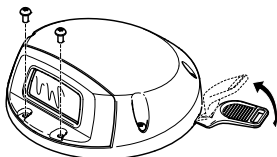

1

3. ネットワークケーブルを取り付ける壁面の穴に通し、コネクタに接続します。図2を参照してください。

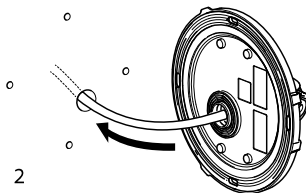

2

4. ネジ (×4) で裏蓋を取り付けます。図3を参照してください。

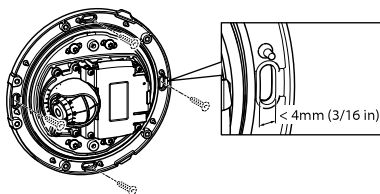

3

注記

AXIS P3905-REの取り付けには、表面に合った適切なネジを使用してください。

5. 必要に応じて、microSDカードを装着します。
図4を参照してください。

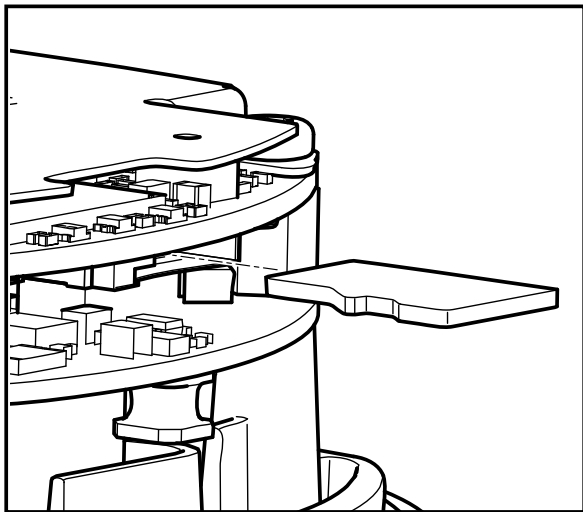

6. 必要に応じて、フォーカスおよび他のカメラ設定を調整します。

注意

カメラ設定の詳細については、製品のユーザーズマニュアルを参照してください。ユーザーズマニュアルは、www.axis.comで入手できます。

7. 透明カバーから保護テープを外して破棄してください(上蓋の内側)。

注記

保護テープを外したら、透明カバーの内部に触れないでください。

- 裏蓋に上蓋を取り付けます。
- ネジ(×6)を締める前に、上蓋を裏蓋にやさしく押し込みます。図5を参照してください。

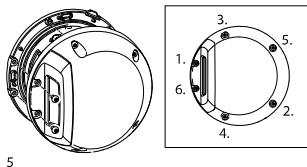

- 透明カバーから保護テープを外して破棄してください(上蓋の外側)。

製品のアクセス方法

ネットワーク上でAxis製品を検索したり、Windows®でそれにIPアドレスを割り当てるには、AXIS IP UtilityまたはAXIS Camera Managementの使用をお勧めします。いずれのアプリケーションも無料で、www.axis.com/supportからダウンロードできます。

本製品は、ほとんどのオペレーティングシステムとブラウザーでご利用いただけます。推奨ブラウザは以下のとおりです。

- Internet Explorer® (Windows®の場合)
- Safari® (OS X®の場合)
- Chrome™またはFirefox® (その他のオペレーティングシステムの場合)

製品の使用の詳細については、Axisのホームページ (www.axis.com) でユーザーズマニュアルを参照してください

工場出荷時の設定にリセットする方法

重要

工場出荷時の設定へのリセットは慎重に行ってください。工場出荷時の設定へのリセットを行うと、IPアドレスを含むすべての設定が工場出荷時の値にリセットされます。

本製品を工場出荷時の設定にリセットするには、以下の手順を実行します。

1. 本製品の電源を切ります。
2. コントロールボタンを押し続けながら電源を再投入します。
3. ステータスLEDインジケーターが黄色に点滅するまで、コントロールボタンを15~30秒間押し続けます。
4. コントロールボタンを離します。プロセスが完了すると、ステータスLEDが緑色に変わります。これで本製品は工場出荷時の設定にリセットされました。ネットワーク上に利用可能なDHCPサーバーがない場合、デフォルトのIPアドレスは192.168.0.90になります。
5. インストール・管理ソフトウェアツールを使用して、IPアドレスの割り当て、パスワードの設定、ビデオストリームへのアクセスを行います。

www.axis.com/supportのサポートページに、インストール・管理ソフトウェアツールが用意されています。

Webインターフェースを使用して、各種パラメーターを工場出荷時の設定に戻すこともできます。 **Setup > System Options > Maintenance [設定 > システムオプション > 保守]** を選択し、**Default [デフォルト]** をクリックします。

関連情報

- 本書の最新バージョンについては、www.axis.comにアクセスしてください。
- ユーザーズマニュアルは、www.axis.comで入手できます。
- ご使用の製品の新しいファームウェアがリリースされていないかを確認するには、www.axis.com/supportにアクセスしてください。
- 役に立つオンライントレーニングおよびWebセミナーをご用意しております。www.axis.com/academyをご覧ください。

保証情報

Axisの製品保証と関連情報については、www.axis.com/warranty/をご覧ください

安全信息

危险等级

▲危险

表示如果不避免则会导致死亡或严重伤害的危险情况。

▲警告

表示如果不避免则可能导致死亡或严重伤害的危险情况。

▲小心

表示如果不避免则可能导致轻微或中度伤害的危险情况。

注意

表示如果不避免则可能导致财产损失的情况。

其他消息等级

重要

表示产品正常工作所必需的重要信息。

备注

表示有助于充分利用产品的有用信息。

安全说明

注意

- 使用安讯士产品时应遵守当地法律和法规。
- 要在室外或类似环境中使用安讯士产品，应将该产品安装在获得批准的室外防护罩中。
- 在干燥通风的环境中存放安讯士产品。
- 避免将安讯士产品暴露在冲击或重压下。
- 请勿将本产品安装在不稳定的立杆、支架、表面或墙壁上。
- 安装安讯士产品时，仅使用适用的工具。使用电动工具过度施力可能导致产品损坏。
- 请勿使用化学品、腐蚀剂或气雾剂。
- 使用蘸纯净水的干净布进行清洁。
- 仅使用符合产品技术规格的附件。这些附件可由安讯士或第三方提供。安讯士推荐使用与产品兼容的安讯士电源设备。
- 仅使用安讯士提供或推荐的备件。
- 请勿尝试自行维修产品。有关服务事项，请联系安讯士支持部门或安讯士经销商。

运输

注意

- 安讯士产品运输途中，应使用其原包装或等效包装，以防对产品造成损坏。

安装指南

本安装指南说明了如何在网络上安装AXIS P3905-RE 网络摄像机。有关使用该产品的其他信息，请参见用户手册，网址：www.axis.com

安装步骤

1. 确保安装必需的包装内容、工具和其它材料井然有序。参见 第109页。
2. 研究硬件概述。参见 第110页。
3. 研究规格。参见 第113页。
4. 安装硬件。参见 第115页。
5. 访问产品。参见 第118页。

包装内容

- AXIS P3905-RE 网络摄像机
- 顶盖工具
- 镜头工具
- 艾伦内六角扳手 resitorx
- 安装和管理软件光盘
- 印刷资料
 - 安装指南（本文档）
 - 钻孔样板
 - AVHS 身份认证密钥

可选附件

- 镜头 M12 8 MM F=1.6 1/2,5 W 红外滤光片
- 如欲了解有关可用附件的信息，请访问 www.axis.com

硬件概览

有关硬件组件的规格，请参见。

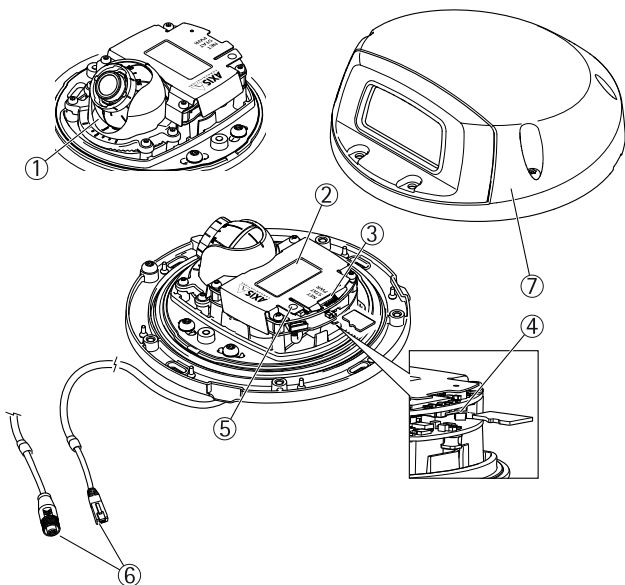

- 1 光学组件
- 2 零件编号 (P/N) 和序列号 (S/N)
- 3 LED 指示灯
- 4 SD卡插槽 (microSD)
- 5 控制按钮
- 6 网络接口 M12/RJ45

7 顶盖

LED 指示灯

备注

- 状态 LED 可配置为在正常工作期间熄灭。要进行配置，请转到 **Setup > System Options > Ports & Devices > LED (设置 > 系统选项 > 端口和设备 > LED)**。有关详细信息，请参见联机帮助。
- 状态 LED 可配置为在激活事件时闪烁。
- 状态 LED 可配置为在识别装置时闪烁。转到 **Setup > System Options > Maintenance (设置 > 系统选项 > 维护)**。

| 状态 LED | 指示 |
|--------|-------------------|
| 绿色 | 稳定绿色表示正常工作。 |
| 淡黄色 | 在启动期间稳定。在恢复设置时闪烁。 |
| 红色 | 固件升级失败。 |

备注

网络 LED 可以禁用，以便不会在出现网络流量时闪烁。要进行配置，请转到 **Setup > System Options > Ports & Devices > LED (设置 > 系统选项 > 端口和设备 > LED)**。有关详细信息，请参见联机帮助。

| 网络 LED | 指示 |
|--------|---------------------------------|
| 绿色 | 稳定表示连接到 100 Mbit/s 网络。闪烁表示网络活动。 |

| | |
|-----|--------------------------------|
| 淡黄色 | 稳定表示连接到 10 Mbit/s 网络。闪烁表示网络活动。 |
| 熄灭 | 没有网络连接。 |

| 电源 LED | 指示 |
|--------|--------------------|
| 绿色 | 正常工作。 |
| 淡黄色 | 在固件升级过程中呈绿色/淡黄色闪烁。 |

接口和按钮

规范和工作条件方面的信息请参见第113页。

网络连接器

安讯士产品以具有不同网络连接器的两种形式提供：

采用以太网供电 (PoE) 的 RJ45 以太网连接器。

采用以太网供电 (PoE) 的 D 编码 M12 连接器。

注意

由于当地法规或产品使用场所的环境和电气条件，可能需要使用屏蔽网络电缆 (STP)。将产品连接到网络的所有电缆以及在室外或恶劣电气环境中布放的电缆应专用于其特定用途。确保根据制造商的说明安装网络设备。有关法规要求的信息，请参见 *Electromagnetic Compatibility (EMC) 2*。

SD 卡插槽

注意

- 损坏 SD 卡的风险。插入或取出 SD 卡时，请勿使用锋利的工具、金属物体或过大力气。使用手指插入和取出该卡。
- 数据丢失和录制内容损坏的风险。产品正在运行时，请勿取出 SD 卡。在移除之前，请断开电源或从安讯士产品的网页卸载 SD 卡。

本产品支持 microSD/microSDHC/microSDXC 卡（不包括）。

有关 SD 卡的建议，请参见 www.axis.com

控制按钮

有关控制按钮的位置，请参见 [硬件概览](#) 在第110页。

控制按钮用于：

- 将产品重置为出厂默认设置。请参见第118页。
- 连接到安讯士视频托管系统服务或安讯士互联网动态 DNS 服务。有关这些服务的更多信息，请参阅用户指南。

规格

工作条件

| 产品 | 温度 | 湿度 |
|---------------|-------------------------------------|-------------------------|
| AXIS P3905-RE | -30° C 至 55° C (-22° F 至 131° F) | 10% 至 100% 相对湿度 (冷凝) |

功耗

| 产品 | PoE |
|---------------|--|
| AXIS P3905-RE | 以太网供电，符合 IEEE 802.3af/802.3at 1 型 2 类标准，最大功率 4.1 W |

接口

M12 接口 - P3905-RE

备注

以下图片和表格仅对于具有 M12 接口的 P3905-RE 有效。

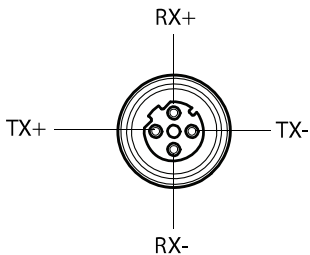

| M12 接口 | |
|--------|---------|
| 数据 | 电源 |
| TX+ | DC+/DC- |
| RX+ | DC-/DC+ |

| | |
|-----|---------|
| TX- | DC+/DC- |
| RX+ | DC-/DC+ |

安装硬件

重要

AXIS P3905-RE 必须安装在平面上。

备注

摄像机 P3905-RE 角度调节：

- 水平转动 $\pm 20^\circ$
 - 垂直转动 $0-15^\circ$
 - 旋转度 $\pm 175^\circ$
1. 使用随附的钻孔样板，为底盖螺丝钻 4 个孔，为网线钻 1 个孔。

备注

使用钻孔样板时，确保它符合摄像机安装的角度要求。

2. 使用顶盖工具，将顶盖从底盖上取下。见图 1。

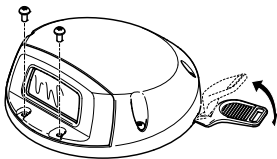

3. 将网线穿过孔并连接它。见图 2。

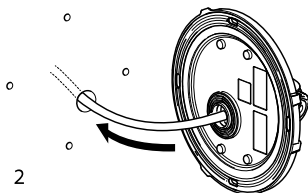

4. 使用螺丝（4 个）安装底盖。见图 3。

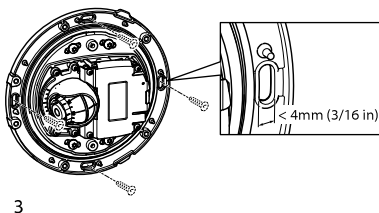

注意

安装 AXIS P3905-RE 时，请务必使用适合表面的螺丝。

5. 可选择插入一个 microSD 卡。见图 4。

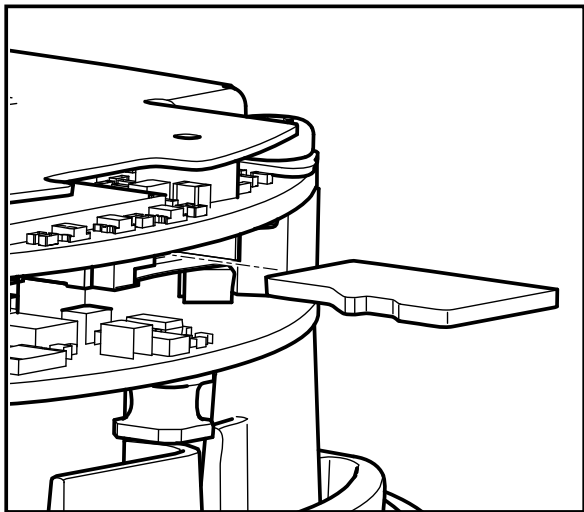

6. 若必要，请调节对焦和其他摄像机设置。

备注

请查阅产品用户手册，了解有关摄像机设置的更多信息。
如欲查阅用户手册，请访问 www.axis.com

7. 从玻璃（顶盖内）中取下并丢弃保护胶带

注意

取下保护胶带后请勿触摸玻璃内部

8. 将顶盖安装在底盖上。

9. 在拧紧螺丝（6个）前，请将顶盖轻轻挤压底盖。见图5。

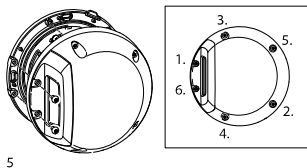

10. 从玻璃（顶盖外）中取下并丢弃保护胶带。

如何访问产品

AXIS IP Utility 和 AXIS Camera Management 是用于在网络上查找安讯士产品以及在 Windows® 中为其分配 IP 地址的建议方法。这两种应用程序都是免费的，可以从 www.axis.com/support 上进行下载。

该产品可与大多数操作系统和浏览器兼容。我们建议使用以下浏览器：

- Internet Explorer®, 用于 Windows®
- Safari®, 用于 OS X®
- Chrome™ 或 Firefox®, 用于其他操作系统。

有关使用产品的更多信息，请参阅 www.axis.com 上提供的用户手册。

如何重置为出厂默认设置

重要

重置为出厂默认值时应谨慎。重置为出厂默认值会将所有设置（包括 IP 地址）重置为出厂默认值。

将产品重置为出厂默认设置：

1. 断开产品电源。
2. 按住控制按钮并重新连接电源。
3. 按住控制按钮 15–30 秒，直到状态 LED 指示灯呈淡黄色闪烁。
4. 释放控制按钮。当状态 LED 指示灯变绿时，此过程完成。产品已重置为出厂默认设置。如果网络上没有可用的 DHCP 服务器，则默认 IP 地址为 192.168.0.90
5. 使用安装和管理软件工具分配 IP 地址、设置密码和访问视频流。

安装和管理软件工具可从 www.axis.com/support 上的支持页面获取。

也可通过网页界面将参数重置为出厂默认值。转到 **Setup > System Options > Maintenance (设置 > 系统选项 > 维护)**，然后单击 **Default (默认)**。

更多信息

- 有关本文档的最新版本，请参见 www.axis.com
- 用户手册可从 www.axis.com 获取
- 要检查是否有产品的可用更新固件，请参见 www.axis.com/support
- 如需有用的在线培训和在线研讨会，请参见 www.axis.com/academy

质保信息

有关安讯士产品质保的信息及相关信息，请转到 www.axis.com/warranty/

Installation Guide

AXIS P3905-RE Network Camera

© Axis Communications AB, 2014

Ver. M3.2

Date: April 2017

Part No. 1563782