

AXIS M2048-LE Bullet Camera

Preisgünstige, KI-gestützte 8-MP-Kamera mit IR

AXIS M2048-LE liefert eine hervorragende 4K-Bildqualität – selbst bei schwierigen Lichtverhältnissen. Ihr breites horizontales Sichtfeld von 126° deckt große Bereiche ab. AXIS Object Analytics ermöglicht die Erkennung, Klassifizierung, Verfolgung und Zählung von Personen und Fahrzeugen. Dank integriertem Wetterschutz hält diese einfach zu installierende Kamera selbst extremen Wetterbedingungen und Hurrikan-Winden stand. Eine geräumige, abgedichtete Backbox gewährleistet ein sicheres Kabelmanagement. Sie kann sowohl im Außen- als auch im Innenbereich an Wänden und Decken mit Halterungen angebracht werden. Axis Edge Vault schützt das Gerät und bietet eine sichere Schlüsselspeicherung und -verwendung mit FIPS 140-3 Level 3-Zertifizierung. Darüber hinaus verfügen ausgewählte Märkte über eine direkte Installationsansicht in der AXIS Installer-App.

- > **Erstklassige Bildqualität mit 8 MP**
- > **Leichtgewicht in kompaktem Design**
- > **Forensic WDR und Lightfinder**
- > **KI-basierte Videoanalyse**
- > **Integrierte Cybersicherheitsfunktionen dank Axis Edge Vault**



AXIS M2048-LE Bullet Camera

Kamera

Bildsensor

1/1,8 Zoll RGB CMOS mit progressiver Abtastung
Pixelgröße 2,0 µm

Objektiv

3,7 mm, F2.0
Horizontales Sichtfeld: 126°
Vertikales Sichtfeld: 67°
Minimaler Fokusabstand: 1,0 m (3,3 ft)
Feste Blende und IR-korrigiert

Tag und Nacht

Automatischer Infrarot-Sperrfilter
Hybrider Infrarot-Filter

Minimale Ausleuchtung

Farbe: 0,18 Lux bei 50 IRE, F2.0
S/W: 0,04 Lux bei 50 IRE, F2.0
0 Lux mit aktivierter IR-Beleuchtung

Verschlusszeit

1/66000 s bis 1/5 s

Ausrichtung der Kamera

Schwenken $\pm 180^\circ$, Neigung -90 bis 0° , Drehung -135 bis $+225^\circ$

System-on-Chip (SoC)

Modell

CV75

Speicher

2 GB RAM, 8 GB Flash

Rechenleistung

Deep Learning Processing Unit (DLPU)

Video

Videokomprimierung

H.264 (MPEG-4 Part 10/AVC) Baseline-, Main- und High-Profile
H.265 (MPEG-H Teil 2/HEVC) Main Profile
Motion JPEG

Auflösung

16:9: 3840x2160 bis 640x360
4:3: 1440x1080 bis 320x240

Bildfrequenz

Bis zu 15 Bilder pro Sekunde (50/60 Hz) in allen Auflösungen

Video-Streaming

Mehrere, einzeln konfigurierbare Videostreams in H.264, H.265 und Motion JPEG
Axis Zipstream technology in H.264 und H.265
Steuerbare Bildfrequenz und Bandbreite
VBR/ABR/MBR H.264/H.265

WDR

Forensic WDR: Bis zu 120 dB je nach Szene

Streaming mit mehreren Ansichten

Bis zu 2 einzeln ausgeschnittene Sichtbereiche

Bildeinstellungen

Sättigung, Kontrast, Helligkeit, Schärfe, Weißabgleich, Tag-Nacht-Grenzschtaltung, lokaler Kontrast, Tone-Mapping, Belichtungsart, Belichtungsbereiche, Komprimierung, Drehung: 0° , 90° , 180° , 270° einschließlich Corridor Format, Bildspiegelung, Text- und Bild-Overlay, dynamisches Text- und Bild-Overlay, Overlay Widget, Privatzenenmasken

Bildverarbeitung

Axis Zipstream, Forensic WDR, Lightfinder, OptimizedIR

Schwenken/Neigen/Zoomen

Digitaler PTZ, Positionsvoreinstellungen

Audio

Eingang und Ausgang über die Edge-to-Edge-Kopplung. Weitere Informationen finden Sie unter *Optional accessories* (optionales Zubehör) und *Edge-to-Edge*.

Netzwerk

Netzwerkprotokolle

IPv4, IPv6 USGv6, ICMPv4/ICMPv6, HTTP, HTTPS¹, HTTP/2, TLS¹, QoS Layer 3 DiffServ, FTP, SFTP, CIFS/SMB, SMTP, mDNS (Bonjour), UPnP®, SNMP v1/v2c/v3 (MIB-II), DNS/DNSv6, DDNS, NTP, NTS, PTP, RTSP, RTP, SRTP/RTSPS, TCP, UDP, IGMPv1/v2/v3, RTCP, ICMP, DHCPv4/v6, ARP, SSH, LLDP, CDP, MQTT v3.1.1, Secure syslog (RFC 3164/5424, UDP/TCP/TLS), verbindungslokale Adresse (ZeroConf)

Systemintegration

Anwendungsprogrammierschnittstelle (engl. Application Programming Interface)

Offene API für Softwareintegration, einschließlich VAPIX®, Metadaten und AXIS Camera Application Platform (ACAP). Technische Daten auf axis.com/developer-community.

One-Click Cloud Connect

ONVIF®-Profile G, ONVIF®-Profile M, ONVIF®-Profile S und ONVIF®-Profile T, technische Daten auf onvif.org

Videoverwaltungssysteme

Kompatibel mit AXIS Camera Station Edge, AXIS Camera Station Pro, AXIS Camera Station 5 und Video Management Software von Axis Partnern, erhältlich unter axis.com/vms.

Bildschirm-Bedienelemente

Infrarot Beleuchtung

Privatzonenmasken

Medienclip

Heizung

Edge-to-Edge

Mikrofonkopplung

Lautsprecherkopplung

Kopplung Sirene und Licht

Ereignisbedingungen

Gerätestatus: oberhalb/unterhalb/innerhalb der Betriebstemperatur, Audit-Protokolle, IP-Adresse blockiert/entfernt, Livestream aktiv, Netzwerkausfall, neue IP-Adresse, System bereit

Digital-Audio: digitales Signal enthält Axis Metadaten, digitales Signal hat ungültige Abtastrate, digitales Signal fehlt, digitales Signal in Ordnung

Edge Storage: laufende Aufzeichnung, Speicherunterbrechung, Speicherintegritätsprobleme erkannt

E/A: manueller Auslöser, virtueller Eingang aktiv

MQTT: MQTT-Client verbunden

Geplant und wiederkehrend: Zeitplan

Video: Durchschnittlicher Bitratenabfall, Tag-/Nacht-Modus, Manipulation

Ereignisaktionen

Tag-/Nachtmodus

Beleuchtung: Beleuchtung, Beleuchtung während die Regel aktiv ist

Bilder: FTP, SFTP, HTTP, HTTPS, Netzwerk-Freigabe und E-Mail

LEDs: LED-Blinkstatus, LED-Blinkstatus bei aktiver Regel

MQTT: MQTT-Meldung zu Veröffentlichung senden

Benachrichtigung; HTTP, HTTPS, TCP und E-Mail

Overlay-Text

Aufzeichnungen: Audio aufzeichnen, Audio bei aktiver Regel aufzeichnen

Sicherheit: Löschen der Konfiguration

SNMP-Trap-Meldungen: senden, senden während die Regel aktiv ist

Videoclips: FTP, SFTP, HTTP, HTTPS, Netzwerk-Freigabe und E-Mail

WDR-Modus

Eingebaute Installationshilfen

Pixelzähler, Nivellieraster

Analysefunktionen

Anwendungen

Eingeschlossen

AXIS Object Analytics, AXIS Image Health Analytics, AXIS Scene Metadata, AXIS Live Privacy Shield², AXIS Video Motion Detection

Unterstützt

Unterstützt AXIS Camera Application Platform zur Installation von Anwendungen anderer Hersteller. Siehe dazu axis.com/acap

1. Dieses Produkt enthält Software, die vom OpenSSL Project zur Verwendung im OpenSSL Toolkit. (openssl.org) entwickelt wurde, sowie kryptografische Software, die von Eric Young (eay@cryptsoft.com) geschrieben wurde.

2. Zum Download verfügbar

AXIS Object Analytics

Objektklassen: Menschen, Fahrzeuge (Typen: Autos, Busse, Lastwagen, Fahrräder, Sonstiges)

Szenarien: Linienüberquerung, Objekt im Bereich, Verweildauer im Bereich, Zählung der Linienüberquerungen, Belegung im Bereich, Vereinzlungskontrolle, PPE-Überwachung^{BETA}, Bewegung im Bereich, Bewegungslinienüberquerung Bis zu 10 Szenarien

Weitere Merkmale: auslösende Objekte mit farbcodierten Umgrenzungsfeldern visualisiert
Polygone Einschluss- und Ausschlussbereiche
Konfiguration der Perspektive
ONVIF Bewegungsalarmereignis

AXIS Image Health Analytics

Detection settings (Erfassungseinstellungen):

Manipulation: blockiertes Bild, umgeleitetes Bild
Bildverschlechterung: unscharfes Bild, unterbelichtetes Bild

Weitere Merkmale: Empfindlichkeit, Validierungszeitraum

AXIS Scene Metadata

Objektklassen: Menschen, Gesichter, Fahrzeuge (Typen: Autos, Busse, Lastwagen, Fahrräder), Fahrzeugkennzeichen

Objektattribute: Fahrzeugfarbe, Farbe der Ober-/Unterbekleidung, Tasche, Zuverlässigkeit, Position

Zulassungen

Produktkennzeichnungen

UL/cUL, CE, KC, EAC, VCCI, RCM, RSM, TELEC, BSMI

Lieferkette

Entspricht TAA

EMV

CISPR 35, CISPR 32 Klasse B, EN 55035, EN 55032 Klasse B, EN 61000-6-1, EN 61000-6-2, EN 61000-6-3

Australien/Neuseeland: RCM AS/NZS CISPR 32 Klasse B

Kanada: ICES(B)/NMB(B)

Japan: VCCI Klasse B

Korea: KS C 9835, KS C 9832 Klasse B

USA: FCC Abschnitt 15 Teil B Klasse B

Taiwan: CNS 15936

Sicherheit

CAN/CSA C22.2 Nr. 62368-1 Ausg. 3, IEC/EN/UL 62368-1 ed. 3, IEC/EN 62471 (freie Gruppe), RCM AS/NZS 62368.1:2022

Umgebung

IEC 60068-2-1, IEC 60068-2-2, IEC 60068-2-6, IEC 60068-2-14, IEC 60068-2-27, IEC 60068-2-78, IEC/EN 60529 IP66/IP67, IEC/EN 62262 IK08, NEMA 250 Typ 4X

Wireless

EN 300328³, EN 301489-1³, EN 301489-17³, FCC Part 15 Unterabschnitt C³, RSS-247³

Netzwerk

NIST SP500-267

Cybersicherheit

ETSI EN 303 645, BSI IT-Sicherheitskennzeichen, FIPS 140, EN 18031-1³

Cybersicherheit

Edge-Sicherheit

Software: Signiertes OS, Verzögerungsschutz gegen Brute-Force-Angriffe, Digest-Authentifizierung und OAuth 2.0 RFC6749 Client Credential Flow/OpenID Authorization Code Flow für zentrales ADFS-Kontomanagement, Kennwortschutz, Axis Kryptographie-Modul (FIPS 140-2 Stufe 1)
Hardware: Axis Edge Vault Cybersicherheitsplattform
Sicherer Schlüsselspeicher: sicheres Element (CC EAL 6+, FIPS 140-3 Stufe 3), System-on-Chip-Sicherheit (TEE)

Axis Geräte-ID, signiertes Video, sicheres Booten, verschlüsseltes Dateisystem (AES-XTS-Plain64 256bit)

Netzwerksicherheit

IEEE 802.1X (EAP-TLS, PEAP-MSCHAPv2)⁴, IEEE 802.1AE (MACsec PSK/EAP-TLS), IEEE 802.1AR, HTTPS/HSTS⁴, TLS v1.2/v1.3⁴, Network Time Security (NTS), X.509 Certificate PKI, hostbasierte Firewall

Dokumentation

AXIS OS Hardening Guide

Axis Vulnerability Management-Richtlinie

Axis Security Development Model

AXIS OS Software Bill of Material (SBOM)

Diese Dokumente stehen unter axis.com/support/cybersecurity/resources zum Download bereit.

Weitere Informationen zum Axis

Cybersicherheitssupport finden Sie auf axis.com/cybersecurity

3. Nicht in allen Märkten erhältlich.

4. Dieses Produkt enthält Software, die vom OpenSSL Project zur Verwendung im OpenSSL Toolkit. (openssl.org) entwickelt wurde, sowie kryptografische Software, die von Eric Young (ey@cryptsoft.com) geschrieben wurde.

Allgemeines

Gehäuse

Zertifiziert gemäß IP66/IP67, NEMA 4X und IK08
Gehäuse aus Aluminium und Kunststoff
Farbe: Weiß NCS S 1002-B

Strom

Power over Ethernet (PoE) IEEE 802.3af/802.3at Typ 1
Klasse 3, max. 12,95 W, normal (Heizung aus, IR aus)
3,7 W
Funktionen: dynamischer Leistungs-Modus,
Leistungsmesser

Drahtlose Schnittstelle

Bluetooth® 5.4 Low Energy^{5 6}
Bluetooth-Profil: keine⁶
Funktionen: Direkte Ansichten der Installation über die
mobile App AXIS Installer⁶

Umgebungssensoren

Umweltsensoren durch Zubehör mit Portcast-
Technologie. Weitere Informationen finden Sie unter
Optionales Zubehör.

Anschlüsse

Netzwerk: RJ-45 für 10BASE-T/100BASE-TX/1000BASE-
T PoE (geschirmt)

Infrarot-Beleuchtung

OptimizedIR mit energieeffizienten, langlebigen IR-
LEDs, Wellenlänge 855 nm
Reichweite mindestens 20 m (szenenabhängig)

Speicherung

Unterstützt SD-Speicherkarten des Typs microSD,
microSDHC und microSDXC
Unterstützt SD-Speicherkartenverschlüsselung (AES-
XTS-Plain64 256bit)
Aufzeichnung auf NAS (Network Attached Storage)
Empfehlungen zu SD-Speicherkarten und NAS-
Speichern finden Sie auf axis.com

Betriebsbedingungen

Temperatur: -30 °C bis 55 °C (-22 °F bis 131 °F)
Luftfeuchtigkeit: 10 bis 100 % rF (kondensierend)

Lagerbedingungen

Temperatur: -40 °C bis +65 °C (-40 °F bis +149 °F)
Luftfeuchtigkeit: 5 bis 95 % (nicht kondensierend)

Abmessungen

Die Gesamtabmessungen des Produkts sind dem
Maßbild in diesem Datenblatt zu entnehmen.
Effektiv projizierte Fläche (EPA): 0,011 m² (0,12 ft²)

Gewicht

490 g (1,1 lb)

Inhalt des Kartons

Kamera, Installationsanleitung, Bohrschablone,
Anschlussschutz, Kabeldichtungen, Eigentümer-
Authentifizierungsschlüssel

System-Tools

AXIS Site Designer, AXIS Device Manager, Produkt-
Auswahlhilfe, Zubehör-Auswahlhilfe, Objektivrechner
Erhältlich auf axis.com

Sprachen

Englisch, Deutsch, Französisch, Spanisch, Italienisch,
Russisch, Chinesisch (vereinfacht), Japanisch,
Koreanisch, Portugiesisch, Polnisch, Chinesisch
(traditionell), Niederländisch, Tschechisch, Schwedisch,
Finnisch, Türkisch, Thailändisch, Vietnamesisch

Gewährleistung

Informationen zur 5-jährigen Gewährleistung finden Sie
auf axis.com/warranty

Software-Support

Entwicklung neuer Funktionen bis 2030 (AXIS OS 12, 13
und 14)
Unterstützung bis 31.12.2035 (AXIS OS LTS 2030–2035)
Mehr über den Lebenszyklus von AXIS OS lesen Sie auf
help.axis.com/axis-os.

Artikelnummern

Abrufbar unter [axis.com/products/axis-m2048-le#part-
numbers](https://axis.com/products/axis-m2048-le#part-numbers)

Optionales Zubehör

Portcast

AXIS D6210 Air Quality Sensor

Installation

AXIS T8415 Wireless Installation Tool

Speicherung

AXIS Surveillance Cards

5. Die Bluetooth®-Wortmarke und -Logos sind eingetragene Marken von Bluetooth SIG, Inc. und werden von Axis Communications AB unter
Lizenz verwendet. Andere Marken und Handelsnamen sind Eigentum der jeweiligen Inhaber.

6. Nicht in allen Märkten erhältlich.

Weiteres Zubehör finden Sie auf axis.com/products/axis-m2048-le#compatible-products

Nachhaltigkeit

Substanzkontrolle

PVC-frei, BFR/CFR-frei gemäß JEDEC/ECA JS709
RoHS gemäß RoHS-Richtlinie 2011/65/EU und 2015/863 sowie Standard EN IEC 63000:2018
REACH gemäß Verordnung (EG) Nr. 1907/2006.
Informationen zu SCIP UUID finden Sie auf echa.europa.eu

Material

Kunststoffanteil aus nachwachsenden Rohstoffen: 42 % (recycelt)
Auf Konfliktmineralien gemäß OECD-Leitfaden überprüft
Weitere Informationen zum Thema Nachhaltigkeit bei Axis finden Sie auf axis.com/about-axis/sustainability

Verantwortung für die Umwelt

axis.com/environmental-responsibility
Axis Communications nimmt am UN Global Compact teil. Weitere Informationen hierzu finden Sie auf unglobalcompact.org

Erfassen, Beobachten, Erkennen, Identifizieren (Detect, Observe, Recognize, Identify – DORI)

	DORI-Definition	Entfernung
Erfassen	25 px/m (8 px/ft)	72,9 m (239.1 ft)
Beobachten	63 px/m (19 px/ft)	28,9 m (94.8 ft)
Wiedererkennen	125 px/m (38 px/ft)	14,6 m (47.9 ft)
Identifizieren	250 px/m (76 px/ft)	7,3 m (23.9 ft)

Die Berechnung der DORI-Werte erfolgt nach der Norm EN-62676-4 anhand der Pixeldichte für verschiedene Anwendungsfälle. Bei der Berechnung wird die Bildmitte als Bezugspunkt verwendet, um die Objektivverzeichnung zu berücksichtigen. Die Möglichkeit, Personen oder Objekte zu erkennen oder zu identifizieren, hängt von Faktoren wie Objektbewegung, Videokomprimierung, Lichtverhältnissen und Kamerafokus ab. Verwenden Sie bei der Planung Ränder. Die Pixeldichte variiert im Bild. Die berechneten Werte können sich von den Entfernungen in der realen Welt unterscheiden.

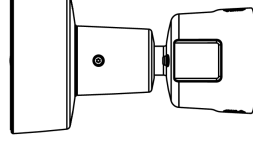
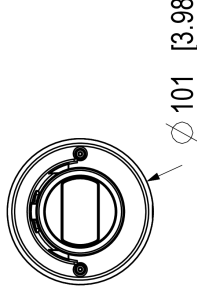
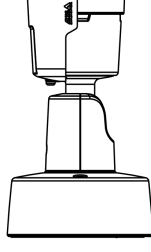
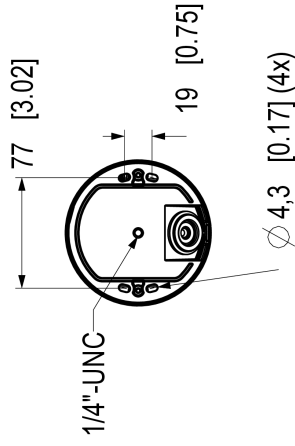
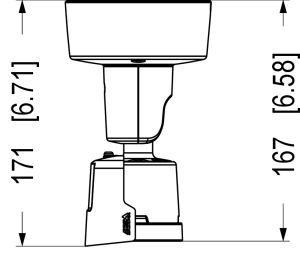
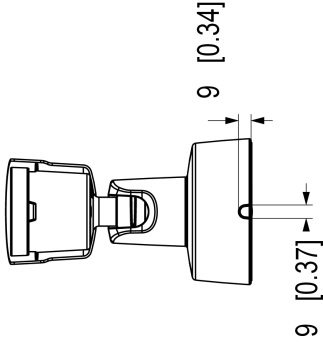
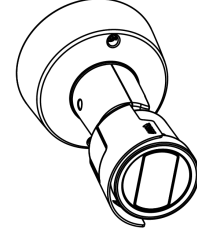

Dimensions in mm [incht]

Date	Version	Scale
2025 Dec-29	M12	1:3
Drawing Number	Size	Sheet
3601566	A3	1(1)



AXIS M2048-LE Bullet Camera

Hervorgehobene Funktionen

Axis Edge Vault

Axis Edge Vault ist die hardwarebasierte Cybersicherheitsplattform zum Schutz des Axis Geräts. Sie bildet die Grundlage für jedweden sicheren Betrieb und bietet Funktionen zum Schutz der Identität des Geräts, zur Sicherung seiner Integrität und zum Schutz vertraulicher Daten vor unbefugtem Zugriff. Beispielsweise sorgt der sichere Systemstart dafür, dass ein Gerät nur mit signiertem Betriebssystem gestartet werden kann. Dies verhindert konkrete Manipulationen der Bereitstellungskette. Ein Gerät mit signiertem Betriebssystem kann außerdem neue Geräte-Software validieren, bevor es zulässt, dass sie installiert wird. Und hinsichtlich der Sicherheit ist der sichere Schlüsselspeicher der entscheidende Faktor für den Schutz kryptografischer Daten, die für die sichere Kommunikation (IEEE 802.1X, HTTPS, Axis Geräte-ID, Schlüssel für die Zutrittskontrolle usw.) verwendet werden, vor einem Missbrauch bei Sicherheitsverletzungen. Der sichere Schlüsselspeicher wird über ein gemäß dem Common Criteria oder FIPS 140 zertifiziertes, hardwarebasiertes, kryptografisches Rechenmodul bereitgestellt.

Darüber hinaus stellen signierte Videos sicher, dass Videobeweise als fälschungssicher eingestuft werden können. Jede Kamera fügt dem Videostream mithilfe einer Signatur einen eindeutigen, im sicheren Schlüsselspeicher gespeicherten Schlüssel hinzu. Dadurch kann das Video zur Axis Kamera zurückverfolgt werden, von der es stammt.

Weitere Informationen zu Axis Edge Vault finden Sie unter axis.com/solutions/edge-vault.

AXIS Image Health Analytics

Diese integrierte, KI-gestützte Software ist eine intelligente Anwendung, die direkt auf der Axis Kamera läuft, um deren Bildqualität proaktiv zu überwachen und aufrechtzuerhalten. Das System erkennt automatisch häufige Probleme wie unscharfe Bilder, Behinderungen oder Manipulationen der Kamera sowie Abweichungen in der Bildausgabe, die die Verwertbarkeit des Videomaterials beeinträchtigen könnten, und sendet einen Alarm, was eine schnelle und effiziente Fehlerbehebung ermöglicht. AXIS Image Health Analytics kann zudem Lichtstörungen detektieren und Sie warnen, wenn die Szene zu dunkel ist, als dass die Kamera ein klares Bild liefern könnte. Die Anwendung ist ohne zusätzliche Kosten vorinstalliert und lässt sich in Ihr Video Management System (VMS) integrieren, um zeitnahe Wartungsmaßnahmen zu ermöglichen. Dies spart im Vergleich zu manuell durchgeführten Inspektionen erheblich Zeit und Ressourcen.

AXIS Object Analytics

AXIS Object Analytics ist eine vorinstallierte, vielseitige Videoanalysefunktion zur Erfassung und Klassifizierung von Personen, Fahrzeugen und Fahrzeugtypen. Dank KI-basierter Algorithmen und Verhaltensmuster analysiert sie die Szene und das räumliche Verhalten darin – individuell und ganz auf Ihre spezifischen Anforderungen zugeschnitten. Skalierbar und Edge-basiert, erfordert die Software einen minimalen Einrichtungsaufwand und unterstützt verschiedene, gleichzeitig ablaufende Szenarien.

Direkte Installationsansicht

Die direkte Installationsansicht ist eine Kamerafunktion, die ein schnelles Setup über Bluetooth®-Technologie ermöglicht, um den Kamerastream während der Installation in Echtzeit anzuzeigen.

OptimizedIR

Axis OptimizedIR bietet eine einzigartige und leistungsstarke Kombination aus Kameraintelligenz und hoch entwickelter LED-Technologie, woraus sich unsere fortschrittlichsten kameraintegrierten IR-Lösungen für völlige Dunkelheit ergeben. Bei unseren Pan-Tilt-Zoom (PTZ)-Kameras mit OptimizedIR passt sich der IR-Strahl automatisch an und wird beim Herein- und Herauszoomen breiter oder schmaler, um sicherzustellen, dass das gesamte Sichtfeld immer gleichmäßig ausgeleuchtet wird.

Zipstream

Die Axis Zipstream Technology verringert den Bedarf an Bandbreite und Speicherplatz um teilweise mehr als 50 %. Kritische forensische Details bleiben dabei erhalten. Zipstream arbeitet darüber hinaus mit drei intelligenten Algorithmen, die sicherstellen, dass relevante forensische Informationen identifiziert, aufgezeichnet und mit voller Bildauflösung und Bildrate übertragen werden.

Weitere Informationen finden Sie auf axis.com/glossary