

AXIS M4337-PLVE Panoramic Camera

Obraz o rozdzielczości 6 MP do zastosowań zewnętrznych wsparty sztuczną inteligencją z widokiem 360°

Kamera typu „rybie oko” zapewnia pokrycie wynoszące 180° / 360°. Dzięki zastosowaniu najnowszej technologii przetworników obrazu oferuje o 30% wyższą rozdzielczość niż poprzednie generacje, sięgającą nawet 2464 x 2464 pikseli. Funkcja trybu dzień-noć oraz wbudowane oświetlenie podczerwienią zapewniają doskonałą jakość obrazu również przy niekorzystnym oświetleniu bądź w całkowitej ciemności. Kamerę wspiera sztuczna inteligencja wraz z zainstalowaną fabrycznie aplikacją AXIS Object Analytics. Modele sztucznej inteligencji są specjalnie wytrenowane na potrzeby widoku dookólnego 360° typu „rybie oko”. Urządzenie obejmuje szereg widoków skorygowanych wewnętrznie. Odznacza się konstrukcją odporną na uderzenia i inne akty wandalizmu, a chroni je Axis Edge Vault - sprzętowa platforma cyberbezpieczeństwa, która zapewnia certyfikowane przez FIPS 140-3 Level 3 bezpieczne działanie i przechowywanie kluczy.

- > **Najnowsza technologia przetworników obrazu o rozdzielczości 6 MP**
- > **Widoki skorygowane wewnętrznie, w kamerze**
- > **Wbudowane oświetlenie podczerwienią z indywidualnym sterowaniem diodami LED**
- > **Analizy nowej generacji oparte na sztucznej inteligencji**
- > **Wbudowane cyberzabezpieczenia z funkcją Axis Edge Vault**



AXIS M4337-PLVE Panoramic Camera

Kamera

Przetwornik obrazu

Skanowanie progresywne RGB CMOS 1/1,6"
Rozmiar piksela 2,0 µm

Obiektyw

Ogniskowa: 1,7 mm, F2.0
Pole widzenia w poziomie: 185°
Pole widzenia w pionie: 185°
Minimalna odległość ostrości: 0,1 m (0,3 ft)
Stała przysłona, korekcja podczerwieni

Dzień i noc

Automatyczny filtr odcinający promieniowanie IR

Minimalne oświetlenie

kolor: 0,08 luksa przy 50 IRE, F2.0
cz.-b.: 0 luksa przy 50 IRE, F2.0
0 luksów przy włączonym oświetleniu w podczerwieni

Szybkość migawki

1/111 000 – 2 s przy 50 Hz

System on chip (SoC)

Model

ARTPEC-9

Pamięć

4 GB RAM, 8 GB Flash

Możliwości obliczeniowe

Jednostka głębokiego uczenia (DLPU)

Nagranie wideo

Kompresja obrazu

H.264 (MPEG-4 część 10/AVC), profile Baseline, Main i High
H.265 (MPEG-H część 2/HEVC) Main Profile
AV1
MJPEG

Rozdzielczość

2464x2464

Liczba klatek przesyłanych w ciągu zadanej jednostki czasu

Tryb 6 MP 25/30: 25/30 kl./s (50/60 Hz)

Tryb 6 MP 50/60 (wył. tryb WDR): 50/60 kl./s (50/60 Hz)

Kilka strumieni 6 MP: 20 / 20 obrazów/s z widokiem panoramicznym 360° i 4 strumieniami skorygowanymi

Strumieniowanie wideo

Maksymalnie 20 unikatowych i konfigurowalnych strumieni wideo¹

Axis Zipstream technology w formatach H.264, H.265 i AV1

Kontrola poklatkowości i przepustowości
VBR/ABR/MBR H.264/H.265/AV1

Tryb małego opóźnienia

Wskaźnik strumieniowania wideo

Stosunek szumu do sygnału

> 55 dB

WDR

Forensic WDR: Maksymalnie 120 dB w zależności od sceny

Ustawienia obrazu

Nasylenie, kontrast, jaskrawość, ostrość, równoważenie bieli, próg trybu dzień-noc, lokalny kontrast, mapowanie tonalne, tryb ekspozycji, strefy ekspozycji, kompensacja mgły, kompresja, odbicie lustrzane, dynamiczne nakładanie tekstu i obrazu, widget nakładania, maski prywatności, docelowa apertura

Przetwarzanie obrazu

Axis Zipstream, Forensic WDR, Lightfinder, OptimizedIR

Pan/Tilt/Zoom – funkcja panoramowania, pochylenia i zbliżenia

Cyfrowy PTZ, prepozycje

Audio

Wejście i wyjście poprzez wyposażenie dodatkowe w technologii Portcast lub parowanie urządzenie brzegowe – urządzenie brzegowe. Dalsze informacje znajdują się w sekcjach *Wyposażenie dodatkowe* oraz *Urządzenie brzegowe – urządzenie brzegowe*.

1. Zaleca się ustawić maks. 3 różne strumienie wizyjne na kamerę lub kanał, co pomoże utrzymać niezakłócone działanie, niskie obciążenie sieci i umiarkowane wykorzystanie pamięci masowej. Jeden strumień wizyjny można kierować do wielu klienckich urządzeń wizyjnych w sieci przy użyciu transmisji multicast lub unicast realizowanej przez wbudowany mechanizm wielokrotnego wykorzystania strumienia.

Sieć

Protokoły sieciowe

IPv4, IPv6 USGv6, ICMPv4/ICMPv6, HTTP, HTTPS², HTTP/2, TLS², QoS Layer 3 DiffServ, FTP, SFTP, CIFS/SMB, SMTP, mDNS (Bonjour), UPnP[®], SNMP v1/v2c/v3 (MIB-II), DNS/DNSv6, DDNS, NTP, NTS, PTP, RTSP, RTP, SRTP/RTSPS, TCP, UDP, IGMPv1/v2/v3, RTCP, ICMP, DHCPv4/v6, ARP, SSH, LLDP, CDP, MQTT v3.1.1, Secure syslog (RFC 3164/5424, UDP/TCP/TLS), adres Link-Local (ZeroConf)

Integracji systemu;

Application Programming Interface (interfejs programowania aplikacji)

Open API do integracji oprogramowania, w tym VAPIX[®], metadane i AXIS Camera Application Platform (ACAP); dane techniczne są dostępne pod adresem axis.com/developer-community.

One-click cloud connection (łączenie w chmurze jednym kliknięciem)

ONVIF[®] Profile G, ONVIF[®] Profile M, ONVIF[®] Profile S i ONVIF[®] Profile T, specyfikacja pod adresem onvif.org

Systemy zarządzania dozorem wizyjnym

Zgodność z oprogramowaniem AXIS Camera Station Edge, AXIS Camera Station Pro, AXIS Camera Station 5 i oprogramowaniem do zarządzania materiałem wizyjnym od partnerów Axis dostępnym na stronie axis.com/vms.

Kontrolki ekranowe

Zmiana dzień/noc
Redukcja zamglenia
Szeroki zakres dynamiki
Wskaźnik strumieniowania wideo
Oświetlenie w podczerwieni
Maski prywatności
Moduł grzewczy

Edge-to-edge

Parowanie głośnika
Parowanie sygnalizacji akustycznej i optycznej

Warunki zdarzeń

Status urządzenia: powyżej/poniżej/w zakresie temperatury roboczej, otwarcie obudowy, blokada/usunięcie adresu IP, aktywny strumień na żywo, utrata połączenia sieciowego, nowy adres IP, gotowość systemu

Pamięć masowa typu Edge: rejestrowanie w toku, zakłócenie pamięci masowej, wykryto problemy z kondycją pamięci masowej

Technologia edge-to-edge: urządzenie sparowane niedostępne

we / wy: aktywne wejście cyfrowe, aktywne wy cyfrowe, wyzwalenie ręczne, aktywne wejście wirtualne

MQTT: połączono z klientem MQTT, bezstanowy

PTZ: kolejka sterowania PTZ, awaria PTZ, ruch PTZ, osiągnięcie prepozycji PTZ, gotowość PTZ

Zaplanowane i cykliczne: harmonogram

Wideo: degradacja średniej przepływności bitowej, tryb dzień/noc, sabotaż

Mechanizmy zdarzeń

Tryb dzień/noc

Redukcja zamglenia

Trasy strażnika

We/Wy: jednorazowe przełączanie We/Wy, przełączanie We/Wy, gdy reguła jest aktywna

Oświetlenie: używanie oświetlenia, używanie oświetlenia, gdy reguła jest aktywna

Obrazy: FTP, SFTP, HTTP, HTTPS, udział sieciowy i poczta e-mail

Diody: miganie diody statusu, miganie diody statusu, gdy reguła jest aktywna

MQTT: wysyłanie komunikatu MQTT publish

Powiadomienia: HTTP, HTTPS, TCP i poczta e-mail

Nałożenie tekstu

Wstępnie ustawione pozycje

nagrania: zapis obrazu, zapis obrazu przy aktywnej regule

Zabezpieczenia: kasowanie konfiguracji

Wiadomości pułapki SNMP: wysyłanie, wysyłanie, gdy reguła jest aktywna

Klipy wideo: FTP, SFTP, HTTP, HTTPS, udział sieciowy i poczta e-mail

Tryb WDR

Wbudowana pomoc podczas montażu

Cyfrowa regulacja ustawienia kamery

2. Ten produkt zawiera oprogramowanie opracowane przez OpenSSL Project do używania w zestawie narzędzi OpenSSL (openssl.org) i oprogramowanie kryptograficzne napisane przez Erica Younga (eay@cryptsoft.com).

Narzędzia analityczne

Aplikacje

W zestawie

AXIS Object Analytics, AXIS Image Health Analytics, AXIS Scene Metadata, AXIS Video Motion Detection
Obsługa AXIS Camera Application Platform umożliwia instalowanie aplikacji innych firm; szczegółowe informacje znajdują się na stronie axis.com/acap

AXIS Object Analytics

Klasy obiektów: ludzie, pojazdy (rodzaje: samochody osobowe, autobusy, samochody ciężarowe, motocykle, rowery, inne)

Scenariusze: przekroczenie linii, obiekt w obszarze, zliczanie naruszeń linii, obecność w obszarze, wykrywanie wejścia „na doczepkę”, ruch w obszarze, przekroczenie linii ruchu

Maksymalnie 10 scenariuszy

Inne funkcje: wyzwalone obiekty wizualizowane z trajektoriami, kolorowymi obwiedniami i tabelami

Wielokątne strefy detekcyjne/wykluczania

Konfiguracja perspektywy

Alarm wyzwolony ruchem ONVIF

AXIS Image Health Analytics

Detection settings (Ustawienia detekcji):

sabotaż: zablokowany obraz, przekierowany obraz

utrata jakości obrazu: obraz rozmyty, obraz

niedoświetlony

Inne funkcje: czułość, okres walidacji

AXIS Scene Metadata

Klasy obiektów: ludzie, twarze, pojazdy (typy: samochody osobowe, autobusy, samochody ciężarowe, rowery), tablice rejestracyjne

Atrybuty obiektu: kolor pojazdu, kolor odzieży górnej / dolnej, torba, ufność, pozycja

Aprobaty

Oznaczenia produktów

UL/cUL, CE, KC, VCCI, RCM

Łańcuch dostaw

Zgodność ze standardami TAA

EMC

CISPR 35, CISPR 32 klasa A, EN 55035, EN 55032 klasa A, EN 50121-4, EN 61000-6-1, EN 61000-6-2

Australia / Nowa Zelandia:

RCM AS/NZS CISPR 32 klasa A

Kanada: ICES(A)/NMB(A)

Japonia: VCCI klasa A

Korea: KS C 9835, KS C 9832 klasa A

USA: FCC część 15 podczęść B klasa A

Tajwan: CNS 15936

Koleje: IEC 62236-4

Bezpieczeństwo

CAN/CSA C22.2 No. 62368-1 wyd. 3,

IEC/EN/UL 62368-1 wyd. 3, IEC/EN 62471 grupa ryzyka wolna od zagrożenia

Środowisko

IEC 60068-2-1, IEC 60068-2-2, IEC 60068-2-6,

IEC 60068-2-14, IEC 60068-2-27, IEC 60068-2-78,

IEC / EN 60529 IP66, IEC / EN 62262 IK10,

ISO 21207 (metoda B), NEMA 250 Type 4X,

NEMA TS 2 (2.2.7-2.2.9)

Sieć

NIST SP500-267

Cyberbezpieczeństwo

ETSI EN 303 645, etykieta bezpieczeństwa IT BSI,

FIPS 140

Cyberbezpieczeństwo

Bezpieczeństwo na obwodzie

Oprogramowanie: Podpisane oprogramowanie układowe OS, ochrona przed atakami brute force, uwierzytelnianie Digest i OAuth 2.0 RFC6749 Client Credential Flow / OpenID Authorization Code Flow do scentralizowanego zarządzania kontami ADFS, ochrona hasłem, moduł kryptograficzny Axis (FIPS 140-2 poziom 1)

Sprzęt: Platforma cyberbezpieczeństwa Axis Edge Vault
Bezpieczny magazyn kluczy: bezpieczny element (CC EAL 6+, FIPS 140-3 poziom 3), zabezpieczenia procesora System-on-Chip (TEE)
Identyfikator urządzenia Axis, podpisane wideo, bezpieczny start, zaszyfrowany system plików (AES-XTS-Plain64 256 bitów)

Bezpieczeństwo sieci

IEEE 802.1X (EAP-TLS, PEAP-MSCHAPv2)³, IEEE 802.1AE (MACsec PSK / EAP-TLS), IEEE 802.1AR, HTTPS / HSTS³, TLS v1.2 / v1.3³, Network Time Security (NTS), infrastruktura klucza publicznego z certyfikatami X.509, zaporą sieciową hosta

Dokumentacja

Przewodnika po zabezpieczeniach systemu AXIS OS zasadach zarządzania lukami przez Axis Axis Security Development Model

Wykaz materiałów oprogramowania dla oprogramowania układowego AXIS OS (SBOM)

Aby pobrać dokumenty, przejdź do strony axis.com/support/cybersecurity/resources

Aby przeczytać więcej o wsparciu w zakresie cyberbezpieczeństwa oferowanym przez Axis, przejdź do strony axis.com/cybersecurity

Zapisy ogólne

Obudowa

IP66, NEMA 4X i IK10

Powlekana kopułka z poliwęglanu

Aluminium

Kolor: biały NCS S 1002-B

Akcesorium z opcją przemalowania obudowy

Montaż

Wspornik montażowy z otworami do montażu w pojedynczej i podwójnej puszcze instalacyjnej i 4-calowej ośmiokątnej puszcze połączeniowej
Gwint do trójnogów 1/4"-20 UNC

Zasilanie

Power over Ethernet (PoE) IEEE 802.3at typ 2 klasa 4, maks. 16,7 W, znamionowo (wyłączony grzejnik, wyłączone oświetlenie podczerwieni) 7,1 W

Funkcje: tryb zasilania dynamicznego, miernik mocy

Czujniki środowiskowe

Czujniki środowiskowe dzięki akcesorium z technologią portcast. Więcej informacji można znaleźć w części *Akcesoria opcjonalne*.

Funkcje I/O

1 wejście cyfrowe / nadzorowane i 1 wyjście 12 V DC, maks. obciążalność 25 mA

Złącza

WE/WY: 4-stykowy blok zacisków 2,5 mm

Sieć: Ekranowany RJ45 10BASE-T/100BASE-TX/1000BASE-T PoE

Oświetlenie w podczerwieni

OptimizedIR z oszczędzonymi diodami LED IR 850 nm o dużej żywotności

Zasięg 20 m (65 ft) lub więcej, w zależności od sceny

Przechowywanie

Obsługa kart microSD/microSDHC/microSDXC

Obsługa szyfrowania kart SD (AES-XTS-Plain64 256-bitowa).

Rejestracja materiału w sieciowym zasobie dyskowym (NAS)

Zalecenia dotyczące kart SD i NAS można znaleźć w witrynie axis.com

Warunki eksploatacji

Temperatura: -40 ÷ +50°C (od -40 °F do 122 °F)

Maksymalna temperatura według NEMA TS 2 (2.2.7): 74°C (165 °F)

Wilgotność: 10–100% RH (z kondensacją)

Warunki przechowywania

Temperatura: -40 ÷ +65°C (od -40 °F do 149 °F)

Wilgotność: 5 – 95% względna (bez kondensacji)

Wymiary

Ogólne wymiary produktu można znaleźć na rysunku wymiarowym w niniejszym arkuszu danych.

Maksymalna skuteczna powierzchnia rzutowania (EPA): 0,0076 m² (0.0818 ft²)

Waga

858 g (1,9 lb)

Zawartość opakowania

Kamera, instrukcja instalacji, klucze TORX® L, blok złączy, osłona złączy, uszczelki kablowe, pokrywka wpustu kablowego, klucz uwierzytelniania właściciela

Narzędzia systemowe

AXIS Site Designer, AXIS Device Manager, selektor produktów, selektor akcesoriów, kalkulator obiektywów
Dostępne na stronie axis.com

Języki

angielski, niemiecki, francuski, hiszpański, włoski, rosyjski, chiński uproszczony, japoński, koreański, portugalski, polski, chiński tradycyjny, niderlandzki, czeski, szwedzki, fiński, turecki, tajski, wietnamski

Gwarancja

5-letnia gwarancja, zobacz axis.com/warranty

3. Ten produkt zawiera oprogramowanie opracowane przez OpenSSL Project do używania w zestawie narzędzi OpenSSL (openssl.org) i oprogramowanie kryptograficzne napisane przez Erica Younga (eay@cryptsoft.com).

Wsparcie dla oprogramowania

Rozwój nowych funkcji do roku 2030 (AXIS OS 12, 13 i 14)

Wsparcie do 31.12.2035 (AXIS OS LTS 2030–2035)

Więcej informacji na temat okresu eksploatacji oprogramowania AXIS OS znajduje się na stronie help.axis.com/axis-os

Numery części

Dostępne na stronie axis.com/products/axis-m4337-plve#part-numbers

Akcesoria opcjonalne

Portcast

AXIS T61 MkII Audio and I/O Interface Series
AXIS D6210 Air Quality Sensor

Instalacja

AXIS T8415 Wireless Installation Tool

Montaż

Zestaw do zawieszania AXIS T94K01D Pendant Kit,
zestaw do zawieszania AXIS T94T02D Pendant Kit,
zestaw do zawieszania czarny AXIS TP3106-E Pendant Kit Black,
mocowanie wpuszczane AXIS TM3214 Recessed Mount,
mocowanie wpuszczane AXIS TM3215 Recessed Mount,
osłona TM3832-E Skin Cover

Przechowywanie

AXIS Surveillance Cards

Szczegółowe informacje o wyposażeniu dodatkowym znajdują się na stronie axis.com/products/axis-m4337-plve#compatible-products

Zrównoważony rozwój

Kontrola substancji

Nie zawiera PCW ani BFR/CFR zgodnie z normą JEDEC/ECA JS709

RoHS zgodnie z dyrektywą unijną RoHS 2011/65/EU i 2015/863 oraz norma EN IEC 63000:2018

Zgodność z rozporządzeniem REACH (KE) nr 1907/2006.

Informacje o obsłudze protokołu SCIP UUID można znaleźć na stronie echa.europa.eu

Materiały

Zawartość odnawialnych węglowodnorodnych tworzyw sztucznych: 33% (pochodzące z recyklingu: 7%, pochodzenia organicznego: 26%)

Sprawdzono pod kątem nienabywania surowców z terenów objętych konfliktami zbrojnymi zgodnie z wytycznymi OECD

Aby dowiedzieć się więcej o proekologicznych działaniach Axis, odwiedź stronę axis.com/about-axis/sustainability

Odpowiedzialność za środowisko

axis.com/odpowiedzialnosc-za-srodowisko

Axis Communications jest sygnatariuszem programu UN Global Compact. Więcej na stronie unglobalcompact.org.

Detekcja, Obserwacja, Rozpoznanie, Identyfikacja (DORI)

	Definicja DORI	Odległość (od środka)	Odległość (od narożnika)
Detekcja	25 px/m (8 px/ft)	23,1 m (75,8 ft)	34,2 m (112,2 ft)
Obserwacja	63 px/m (19 px/ft)	9,2 m (30,2 ft)	13,6 m (44,6 ft)
Rozpoznanie	125 px/m (38 px/ft)	4,6 m (15,1 ft)	6,8 m (22,3 ft)
Identyfikacja	250 px/m (76 px/ft)	2,3 m (7,5 ft)	3,4 m (11,1 ft)

Wartość DORI są obliczanie na podstawie gęstości pikseli dla różnych przypadków użycia, zgodnie z wytycznymi normy EN-62676-4. W obliczeniach rolę punktu odniesienia pełni środek obrazu oraz jest uwzględniane zniekształcenie powstające w obiektywie. Zdolność rozpoznania lub zidentyfikowania osoby lub obiektu zależy od czynników takich jak ruch obiektu, stopień kompresji obrazu wideo, warunki oświetleniowe i ostrość kamery. W trakcie planowania należy używać marginesów. Gęstość pikseli jest inna w różnych miejscach obrazu, a obliczone wartości mogą się różnić od rzeczywistych odległości.

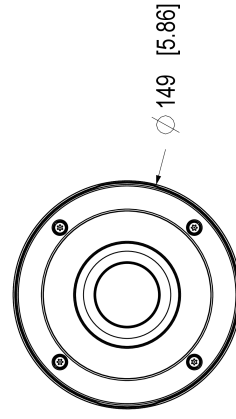
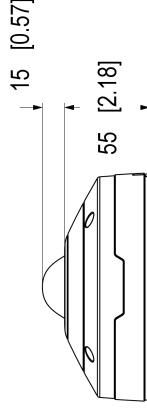
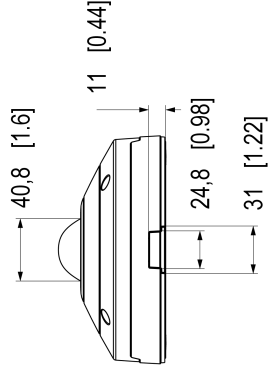
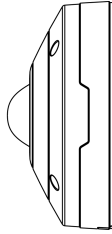
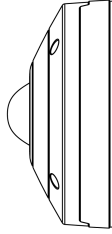
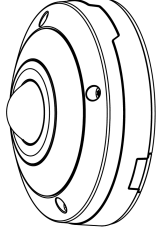
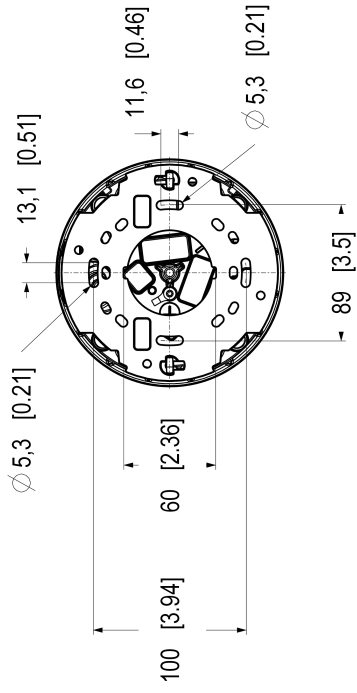

Wyróżnione funkcje

AV1

AV1 to nowoczesny standard kodowania wideo zoptymalizowany pod kątem transmisji wideo przez Internet i opracowany przez Alliance for Open Media (AoM). Został zaprojektowany, aby zapewnić lepszą wydajność kompresji niż starsze kodeki, w tym H.264 (znany również jako AVC) i H.265 (HEVC), a jednocześnie jest wolny od tantiem i ma charakter open-source.

Axis Edge Vault

Axis Edge Vault to sprzętowa platforma cyberbezpieczeństwa chroniąca urządzenie Axis. Stanowi podstawę, od której zależą wszystkie bezpieczne operacje; zapewnia funkcje ochrony tożsamości urządzenia, ochrony jego integralności oraz ochrony poufnych informacji przed nieautoryzowanym dostępem. Na przykład funkcja **bezpiecznego uruchamiania** zapewnia, że rozruch urządzenia jest możliwy wyłącznie za pomocą **podpisanego systemu operacyjnego**, co uniemożliwia fizyczne manipulacje na poziomie łańcucha dostaw. Dzięki podpisanemu systemowi operacyjnemu urządzenie może też zweryfikować swoje nowe oprogramowanie, zanim zezwoli na jego instalację. Newralgicznym elementem konstrukcyjnym systemu chroniącego informacje kryptograficzne wykorzystywane do zapewnienia bezpiecznej komunikacji (IEEE 802.1X, HTTPS, identyfikator urządzenia Axis, klucze kontroli dostępu itd.) przed wykradzeniem w razie naruszenia zabezpieczeń jest **bezpieczny magazyn kluczy**. Bezpieczny magazyn kluczy oraz bezpieczne połączenia są realizowane za pomocą wspólnych kryteriów oraz/lub sprzętowego kryptograficznego modułu obliczeniowego mającego certyfikat FIPS 140.

Podpisane wideo natomiast zapewnia możliwość dostarczenia materiału dowodowego do weryfikacji w stanie nienaruszonym. Wszystkie kamery używają unikalnego klucza podpisywania wideo. Jest on przechowywany w bezpiecznym magazynie kluczy i pozwala dodać podpis do strumienia wideo, co umożliwia przesłanie drogi materiału wideo z powrotem do kamery Axis, z której pochodzi.

Więcej informacji o rozwiązaniu Axis Edge Vault można znaleźć na stronie axis.com/solutions/edge-vault.

AXIS Image Health Analytics

Wbudowane oprogramowanie wsparte sztuczną inteligencją to inteligentna aplikacja działająca bezpośrednio w kamerze Axis proaktywnie monitorująca i utrzymująca jakość przekazywanego obrazu. Aplikacja automatycznie wykrywa najczęstsze problemy w rodzaju rozmycia obrazu, zasłonięcia widoku, sabotażu kamery czy zmiany obserwowanej sceny, które mogą obniżyć użyteczność obrazu, i wysyła powiadomienie, umożliwiając szybkie i sprawne usunięcie trudności.

Aplikacja AXIS Image Health Analytics jest również w stanie wykryć awarię oświetlenia i tym samym ostrzec użytkownika, że scena jest zbyt ciemna do przekazania wyraźnego obrazu. Zainstalowana fabrycznie jest bezpłatna i integruje się z systemem zarządzania obrazem (VMS), co umożliwia terminowe przeprowadzanie prac utrzymaniowych. Pozwala to na znaczącą oszczędność czasu i zasobów w porównaniu z wykonywaniem czynności ręcznie.

AXIS Object Analytics

AXIS Object Analytics to instalowana fabrycznie wielofunkcyjna aplikacja do analizy materiału wizyjnego, która wykrywa ludzi, pojazdy oraz typy pojazdów i przypisuje te elementy do odpowiednich kategorii. Dzięki algorytmom opartym na AI i warunkom behawioralnym analizuje scenę i przestrzenne zachowanie w jej obrębie w sposób dostosowany do konkretnych potrzeb. Skalowalne i oparte na krawędziach, konfiguracja wymaga minimalnego wysiłku i obsługuje różne, uruchomione jednocześnie scenariusze.

Więcej informacji znajduje się na stronie axis.com/glossary