

INSTALLATION GUIDE

AXIS P7701 Video Decoder

ENGLISH

FRANÇAIS

DEUTSCH

ITALIANO

ESPAÑOL

Legal Considerations

Video and audio surveillance can be prohibited by laws that vary from country to country. Check the laws in your local region before using this product for surveillance purposes.

This product includes one (1) H.264, (1) MPEG-4 part 2, and (1) AAC decoder license. To purchase further licenses, contact your reseller.

Liability

Every care has been taken in the preparation of this document. Please inform your local Axis office of any inaccuracies or omissions. Axis Communications AB cannot be held responsible for any technical or typographical errors and reserves the right to make changes to the product and documentation without prior notice. Axis Communications AB makes no warranty of any kind with regard to the material contained within this document, including, but not limited to, the implied warranties of merchantability and fitness for a particular purpose. Axis Communications AB shall not be liable nor responsible for incidental or consequential damages in connection with the furnishing, performance or use of this material.

Intellectual Property Rights

Axis AB has intellectual property rights relating to technology embodied in the product described in this document. In particular, and without limitation, these intellectual property rights may include one or more of the patents listed at www.axis.com/patent.htm and one or more additional patents or pending patent applications in the US and other countries. This product contains licensed third-party software. See the menu item "About" in the product's user interface for more information. This product contains source code copyright Apple Computer, Inc., under the terms of Apple Public Source License 2.0 (see [www.opensource.apple.com/apsl](https://developer.apple.com/opensource.apple.com/apsl)). The source code is available from <https://developer.apple.com/bonjour/>

Equipment Modifications

This equipment must be installed and used in strict accordance with the instructions given in the user documentation. This equipment contains no user-serviceable components. Unauthorized equipment changes or modifications will invalidate all applicable regulatory certifications and approvals.

Regulatory Information

Europe

Ⓢ This product complies with the applicable CE marking directives and harmonized standards:

- Electromagnetic Compatibility (EMC) Directive 2004/108/EC. See Electromagnetic Compatibility (EMC).
- Low Voltage (LVD) Directive 2006/95/EC. See Safety.
- Restrictions of Hazardous Substances (RoHS) Directive 2011/65/EU. See Disposal and Recycling.

A copy of the original declaration of conformity may be obtained from Axis Communications AB. See Contact Information

Electromagnetic Compatibility (EMC)

This equipment has been designed and tested to fulfill applicable standards for:

- Radio frequency emission when installed according to the instructions and used in its intended environment.
- Immunity to electrical and electromagnetic phenomena when installed according to the instructions and used in its intended environment.

USA – This equipment has also been tested using a shielded network cable (STP) and found to comply with the limits for a Class B digital device, pursuant to part 15 of the FCC Rules. These limits are designed to provide reasonable protection against harmful interference in a residential installation. This equipment generates, uses and can radiate radio frequency energy and, if not installed and used in accordance with the instructions, may cause harmful interference to radio communications. However, there is no guarantee that interference will not occur in a particular installation. If this equipment does cause harmful interference to radio or television reception, which can be determined by turning the equipment off and on, the user is encouraged to try to correct the interference by one or more of the following measures:

- Reorient or relocate the receiving antenna.
- Increase the separation between the equipment and receiver.
- Connect the equipment into an outlet on a circuit different from that to which the receiver is connected.
- Consult the dealer or an experienced radio/TV technician for help.

To be used in a residential area or a demanding electrical environment, the product shall be connected using a shielded network cable (STP) that is properly grounded.

Canada – This digital apparatus complies with CAN ICES-3 (Class B). The product shall be connected using a shielded network cable (STP) that is properly grounded. Cet appareil numérique est conforme à la norme CAN NMB-3 (classe B). Le produit doit être connecté à l'aide d'un câble réseau blindé (STP) qui est correctement mis à la terre.

Europe – This digital equipment fulfills the requirements for RF emission according to the Class B limit of EN 55022. The product shall be connected using a shielded network cable (STP) that is properly grounded. This product fulfills the requirements for immunity according to EN 55024 office and commercial environments.

Australia/New Zealand – This digital equipment fulfills the requirements for RF emission according to the Class B limit of AS/NZS CISPR 22. The product shall be connected using a shielded network cable (STP) that is properly grounded.

Japan - この装置は、クラスB 情報技術装置です。この装置は、家庭環境で使用することを目的としていますが、この装置がラジオやテレビジョン受信機に近接して使用されると、受信障害を引き起こすことがあります。取扱説明書に従って正しい取り扱いをして下さい。本製品は、シールドネットワークケーブル(STP)を使用して接続してください。また適切に接地してください。

Korea - 이 기기는 가정용(B급) 전자파적합기기로서 주로 가정에서 사용하는 것을 목적으로 하며, 모든 지역에서 사용할 수 있습니다. 적절히 접지된 STP (shielded twisted pair) 케이블을 사용하여 제품을 연결하십시오.

Safety

Complies to IEC/EN 60950-1, Safety of Information Technology Equipment.

Disposal and Recycling

When this product has reached the end of its useful life, dispose of it according to local laws and regulations. For information about your nearest designated collection point, contact your local authority responsible for waste disposal. In accordance with local legislation, penalties may be applicable for incorrect disposal of this waste.

Europe

This symbol means that the product shall not be disposed of together with household or commercial waste. Directive 2012/19/EU on waste electrical and electronic equipment (WEEE) is applicable in the European Union member states. To prevent potential harm to human health and the environment, the product must be disposed of in an approved and environmentally safe recycling process. For information about your nearest designated collection point, contact your local authority responsible for waste disposal. Businesses should contact the product supplier for information about how to dispose of this product correctly. This product complies with the requirements of Directive 2011/65/EU on the restriction of the use of certain hazardous substances in electrical and electronic equipment (RoHS).



China

This product complies with the requirements of the legislative act Administration on the Control of Pollution Caused by Electronic Information Products (ACPEIP).



Contact Information

Axis Communications AB
Emdalavägen 14
223 69 Lund
Sweden
Tel: +46 46 272 18 00
Fax: +46 46 13 61 30
www.axis.com

Support

Should you require any technical assistance, please contact your Axis reseller. If your questions cannot be answered immediately, your reseller will forward your queries through the appropriate channels to ensure a rapid response. If you are connected to the Internet, you can:

- download user documentation and software updates
- find answers to resolved problems in the FAQ database. Search by product, category, or phrase
- report problems to Axis support staff by logging in to your private support area
- chat with Axis support staff
- visit Axis Support at www.axis.com/techsup/



The AXIS P7701 uses a 3.0V CR2032 Lithium battery, for more information please see page 71.

AXIS P7701 Installation Guide

This installation guide provides instructions for installing the AXIS P7701 Video Decoder on your network. For all other aspects of using the product, please see the User's Manual, available at www.axis.com/techsup

Installation steps

1. Check the package contents against the list below.
2. Hardware overview. See page 4.
3. Install the hardware. See page 8.
4. Assign an IP address. See page 9.
5. Set the password. See page 12.

Important!

This product must be used in compliance with local laws and regulations.

1 Package contents

Item	Models/variants/notes
Video decoder	AXIS P7701 - Video Decoder
PS-T or PS-K indoor power supply (country specific)	Europe UK Australia USA/Japan Argentina Korea
Terminal block connector	4-pin connector block for connecting external devices to the I/O terminal connector DC power in terminal connector RS422/485 terminal connectors
Mounting kit	Two tamper-proof screws One sheet of 4 rubber feet Two wall plugs
Printed Materials	AXIS P7701 Installation Guide (this document) Axis Warranty Document

2 Hardware overview

Top view

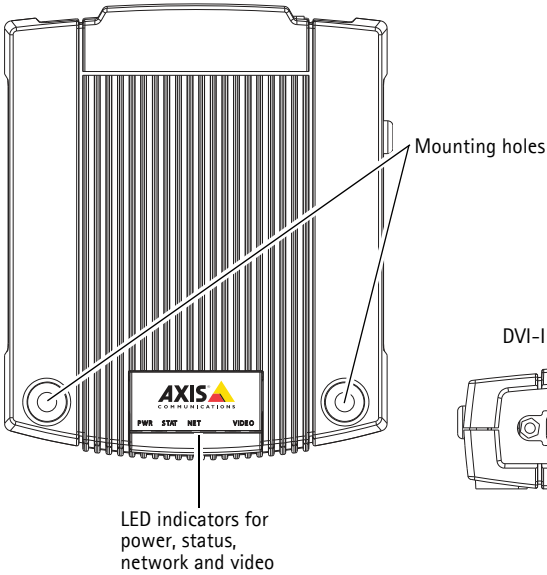

Rear view

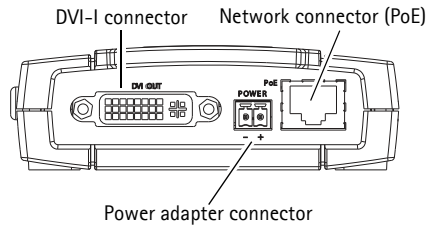

Audio, Video and I/O side view

RS422/RS485 connector

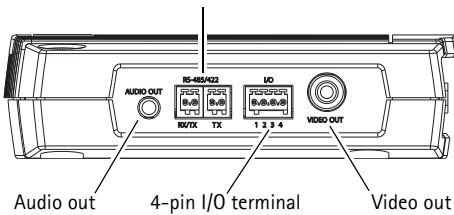

Control button side view

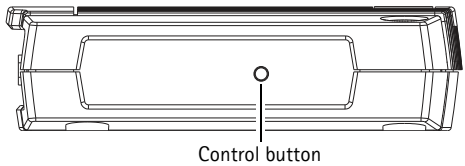

Dimensions

HxWxD = 33 x 99 x 118 mm (1.3 x 3.9 x 4.7 in)
 Weight = 318 g (0.7 lb) power supply excluded

Unit connectors

Network connector – RJ45 Ethernet connector. Supports Power over Ethernet (PoE). Using shielded cables is recommended.

Power connector – 2-pin terminal block used for power input to the video decoder with the supplied power adapter or an external power supply 8-20V DC, max. 8.3 W.

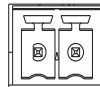

Function	Pin number	Description
GND	1	Ground
DC Power	2	Power input 8-20V DC, max 8.3W

Note:

Do not connect a power supply if the video decoder is connected to PoE.

Audio out – Audio output that can be connected to a public address (PA) system or an active speaker with a built-in amplifier. A pair of headphones can also be attached. A stereo connector must be used for the audio out.

DVI-I connector – The DVI-I connector has both analog and digital signals present simultaneously, so the DVI connector can be used to connect to a monitor with either digital or analog input.

For digital input, the DVI-I connector can also be used to connect the AXIS P7701 to a monitor with a DVI input, or to a monitor with a HDMI connector with the addition of a DVI-to-HDMI adapter.

The DVI connector can also be used with a DVI-to-VGA adapter to connect the AXIS P7701 to a monitor with a VGA analog input.

RCA connector – Standard phono-type connector for composite video in PAL or NTSC. Allows direct connection of an analog TV device.

Note:

If you connect the AXIS P7701 to a monitor using the RCA connector, you cannot use the DVI-I connector at the same time to connect to a second monitor.

I/O terminal connector – The AXIS P7701 has one digital input that is used for a video select switch, and it has an interface for auxiliary power and GND. The fourth I/O pin is unused.

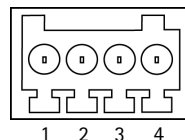

Note:

A video select switch is not included in the package with the AXIS P7701, and there is currently no optional video switch available from Axis. However, it is possible for you to easily connect your own switch. See the connection diagram below.

Function	Pin	Notes	Specifications
GND	1	Ground	
3.3V DC Power	2	Can be used to power auxiliary equipment. Note: This pin can <u>only</u> be used as power out.	Max. load = 250mA
Digital Input	3	Input for a video select switch.	
Unused	4	Unused	

The following connection diagram gives an example of how to connect an auxiliary device to the AXIS P7701.

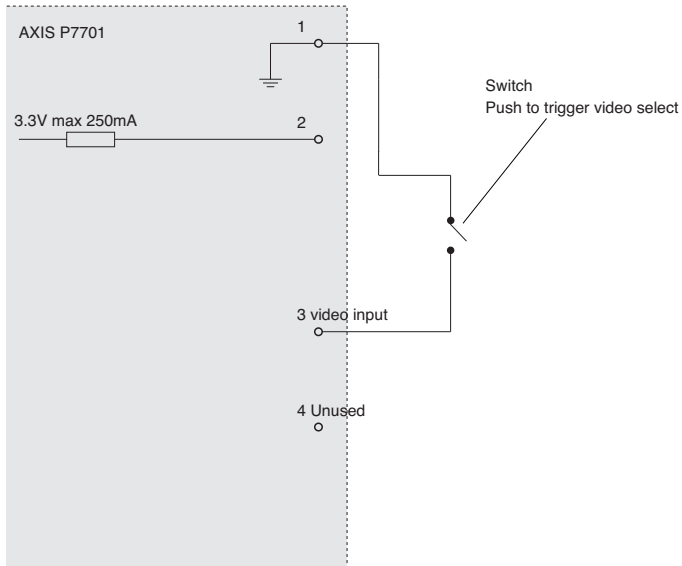

RS422/RS485 connector - Two 2-pin terminal blocks for RS485/422 serial interface used to control auxiliary equipment, e.g. PTZ devices.

The RS485/422 serial port can be configured to support:

- Two-wire RS485 half duplex
- Four-wire RS485 full duplex
- Two-wire RS422 simplex
- Four-wire RS422 full duplex point to point communication

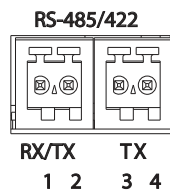

Function	Pin	Notes
RS485/422 RX/TX A	1	(RX) For full duplex RS485/422
RS485/422 RX/TX B	2	(RX/TX) For half duplex RS485
RS485/422 TX A	3	(TX) For full duplex RS485/422
RS485/422 TX B	4	

LED indicators

LED	Color	Indication
Video	Green	Encoder/Camera is connected.
	Amber	Steady when connecting to an Encoder/Camera.
	Red	No Encoder/Camera is connected.
Network	Green	Steady for connection to a 100 Mbit/s network. Flashes for network activity.
	Amber	Steady for connection to 10 Mbit/s network. Flashes for network activity.
	Unlit	No network connection.
Status	Green	Steady green for normal operation.
	Amber	Steady during startup, during reset to factory default or when restoring settings.
	Red	Slow flash for failed upgrade.
Power	Green	Normal operation.
	Amber	Flashes green/amber during firmware upgrade.

3 Install the hardware

! IMPORTANT! – The casing of the AXIS P7701 is not approved for outdoor use – the product may only be installed in indoor environments.

Mount the video decoder

The video decoder is supplied with a mounting kit containing screws, plugs, and protective pads for mounting the video decoder to a concrete wall:

1. Place the video decoder against the wall, and mark the location of the two mounting holes (See *Hardware overview*, on page 4) through which the video decoder will be attached.
2. Remove the video decoder and drill the two mounting holes.
3. Punch out the four protective pads and apply them to the underside of the video decoder.
4. Insert the wall plugs into the wall, position the video decoder, and attach it to the wall using the screws provided.

Connect the cables

1. Connect the decoder to the network using a shielded network cable.
2. Optionally connect external input/output devices, e.g. alarm devices. See *Unit connectors*, on page 5 for information on the terminal connector pins.
3. Optionally connect an active speaker and/or external microphone.
4. Connect the decoder to the monitor.
5. Connect power, using one of the methods listed below:
 - PoE (Power over Ethernet, Class 2). If available, this is automatically detected when the network cable is connected (see above).
 - Connect the supplied indoor power supply to the power connector on the decoder.
6. Check that the indicator LEDs indicate the correct conditions. See the table in *LED indicators*, on page 7 for further details.

4 Assign an IP address



Follow these instructions to assign an IP address or see page 13 for other methods of connecting the AXIS P7701 to the Internet.

Assign an IP address

Most networks today have a DHCP server that automatically assigns IP addresses to connected devices. If your network does not have a DHCP server the AXIS P7701 will use 192.168.0.90 as the default IP address.

If you would like to assign a static IP address, the recommended method in Windows is either **AXIS IP Utility** or **AXIS Camera Management**. Depending on the number of decoders you wish to install, use the method that best suits your purpose.

Both of these free applications are available at www.axis.com/techsup

Method	Recommended for	Operating system
 AXIS IP Utility See page 10	Single camera Small installations	Windows
 AXIS Camera Management See page 11	Multiple cameras Large installations Installation on a different subnet	Windows 2000 Windows XP Pro Windows 2003 Server Windows Vista

Notes:

- If assigning the IP address fails, check that there is no firewall blocking the operation.
- For other methods of assigning or discovering the IP address of the AXIS P7701, e.g. in other operating systems, see page 13.

AXIS IP Utility – single decoder/small installation

AXIS IP Utility automatically discovers and displays Axis devices on your network. The application can also be used to manually assign a static IP address.

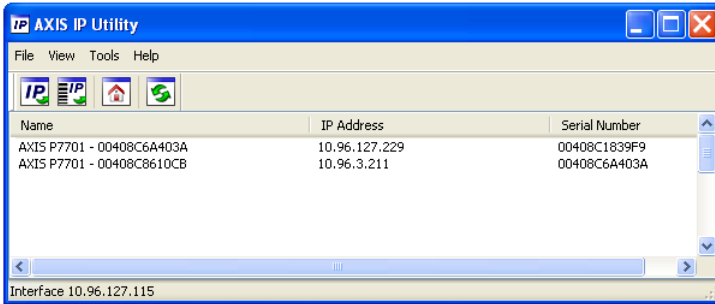

Note that the computer running AXIS IP Utility must be on the same network segment (physical subnet) as the AXIS P7701.

Automatic discovery

1. Check that the AXIS P7701 is connected to the network and that power has been applied.
2. Start AXIS IP Utility.
3. When the decoder appears in the window, double-click it to open its home page.
4. See page 12 for instructions on how to assign the password.

Assign the IP address manually (optional)

1. Acquire an unused IP address on the same network segment as your computer.
2. Select the AXIS P7701 in the list.
3. Click the button  **Assign new IP address to the selected device** and enter the IP address.
4. Click the **Assign** button and follow the on-screen instructions. Note that the decoder must be restarted within 2 minutes for the new IP address to be set.
5. Click the **Home Page** button to access the decoder's web pages.
6. See page 12 for instructions on how to set the password.

AXIS Camera Management – multiple decoders/large installations

AXIS Camera Management can automatically discover multiple Axis devices, show connection status, manage firmware upgrades and set IP addresses.

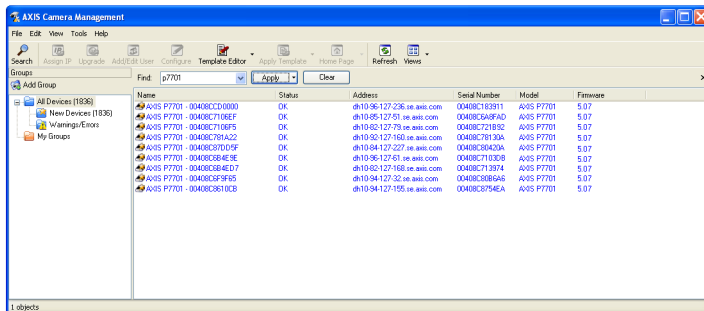

ENGLISH

Automatic discovery

1. Check that the decoder is connected to the network and that power has been applied.
2. Start AXIS Camera Management. When the AXIS P7701 appears in the window, double-click it to open the decoder's home page.
3. See page 12 for instructions on how to set the password.

Assign an IP address in a single device

1. Select AXIS P7701 in AXIS Camera Management and click the Assign IP button. 
2. Select Assign the following IP address and enter the IP address, subnet mask and default router the device will use.
3. Click the OK button.

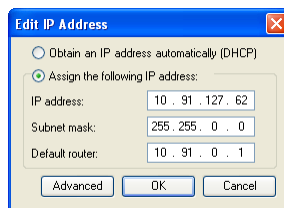

Assign IP addresses in multiple devices

AXIS Camera Management speeds up the process of assigning IP addresses to multiple devices, by suggesting IP addresses from a specified range.

1. Select the devices you wish to configure (different models can be selected) and click the Assign IP button. 
2. Select Assign the following IP address range and enter the range of IP addresses, the subnet mask and default router the devices will use.
3. Click the OK button.

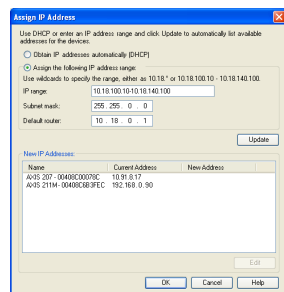

5 Set the password

To gain access to the product, the password for the default administrator user `root` must be set. This is done in the 'Configure Root Password' dialog, which is displayed when the AXIS P7701 is accessed for the first time.

To prevent network eavesdropping when setting the root password, this can be done via an encrypted HTTPS connection, which requires an HTTPS certificate (see note below).

To set the password via a standard HTTP connection, enter it directly in the first dialog shown below.

To set the password via an encrypted HTTPS connection, follow these steps:

1. Click the **Create self-signed certificate** button.
2. Provide the requested information and click **OK**. The certificate is created and the password can now be set securely. All traffic to and from the AXIS P7701 is encrypted from this point on.
3. Enter a password and then re-enter it to confirm the spelling. Click **OK**. The password has now been configured.

To create an HTTPS connection, start by clicking this button.

To configure the password directly via an unencrypted connection, enter the password here.

4. To log in, enter the user name "`root`" in the dialog as requested
Note: The default administrator user name `root` cannot be deleted.
5. Enter the password as set above, and click **OK**.

Other methods of setting the IP address

The table below shows the other methods available for setting or discovering the IP address. All methods are enabled by default, and all can be disabled.

	Use in operating system	Notes
AVHS Service Connection	All	To connect the decoder to an AVHS server, refer to the server provider's Installation guide. For information and help to find a local AVHS Service Provider go to www.axis.com
AXIS Dynamic DNS Service	All	A free service from Axis that allows you to quickly and simply install your decoder. Requires an Internet connection with no HTTP proxy. See www.axiscam.net for more information.
ARP/Ping	All	See below. The command must be issued within 2 minutes of connecting power to the decoder.
UPnP™	Windows (ME or XP)	When enabled on your computer, the decoder is automatically detected and added to "My Network Places."
Bonjour	MAC OS X (10.4 or later)	Applicable to browsers with support for Bonjour. Navigate to the Bonjour bookmark in your browser (e.g. Safari) and click on the link to access the decoder's web pages.
View DHCP server admin pages	All	To view the admin pages for the network DHCP server, see the server's own documentation.

Set the IP address with ARP/Ping

1. Acquire an IP address on the same network segment your computer is connected to.
2. Locate the serial number (S/N) on the AXIS P7701 label.
3. Open a command prompt on your computer and enter the following commands:

Windows syntax:	Windows example:
arp -s <IP Address> <Serial Number> ping -l 408 -t <IP Address>	arp -s 192.168.0.125 00-40-8c-18-10-00 ping -l 408 -t 192.168.0.125
UNIX/Linux/Mac syntax:	UNIX/Linux/Mac example:
arp -s <IP Address> <Serial Number> temp ping -s 408 <IP Address>	arp -s 192.168.0.125 00:40:8c:18:10:00 temp ping -s 408 192.168.0.125

4. Check that the network cable is connected to the decoder and then start/restart the decoder, by disconnecting and reconnecting power.
5. Close the command prompt when you see 'Reply from 192.168.0.125: ...' or similar.
6. In your browser, type in <http://<IP address>> in the Location/Address field and press Enter on your keyboard.

Notes:

- To open a command prompt in Windows: from the Start menu, select Run... and type cmd. Click OK.
- To use the ARP command on a Mac OS X, use the Terminal utility in Application > Utilities.

Resetting to the Factory Default Settings

This will reset all parameters, including the IP address, to the Factory Default settings:

1. Disconnect power from the decoder.
2. Press and hold the Control button and reconnect power.
3. Keep the Control button pressed until the Power indicator displays amber (this may take up to 15 seconds).
4. Release the Control button. When the Power indicator displays green (which can take up to 1 minute) the process is complete and the decoder has been reset.
5. Re-assign the IP address, using one of the methods described in this document.

It is also possible to reset parameters to the original factory default settings via the web interface. For more information, please see the online help or the user's manual.

Accessing the decoder from the Internet

Once installed, your AXIS P7701 is accessible on your local network (LAN). To access the decoder from the Internet, network routers must be configured to allow incoming traffic, which is usually done on a specific port

- HTTP port (default port 80) for configuration

Please refer to the documentation for your router for further instructions. For more information on this and other topics, visit the Axis Support Web at www.axis.com/techsup

Further information

The user's manual is available from the Axis Web site at www.axis.com

Tip!

Visit www.axis.com/techsup to check if there is updated firmware available for your AXIS P7701. To see the currently installed firmware version, see **About**.

AXIS P7701 Guide d'installation

Ce guide d'installation explique comment installer le Décodeur vidéo AXIS P7701 sur votre réseau. Pour toute autre information relative à l'utilisation du produit, consultez le manuel de l'utilisateur disponible sur le site www.axis.com/techsup

Procédure d'installation

1. Vérification du contenu de l'emballage par rapport à la liste ci-dessous.
2. Vue d'ensemble du matériel. Reportez-vous à la page 16.
3. Installation du matériel. Reportez-vous à la page 20.
4. Attribution d'une adresse IP. Reportez-vous à la page 21.
5. Configuration du mot de passe. Reportez-vous à la page 25.

Important !

Ce produit doit être utilisé conformément aux lois et dispositions locales en vigueur.

FRANÇAIS

1 Contenu de l'emballage

Article	Modèles/variantes/remarques
Décodeur vidéo	AXIS P7701 - Décodeur vidéo
Alimentation d'intérieur PS-T ou PS-K (selon le pays)	Europe Royaume-Uni Australie États-Unis/Japon Argentine Corée
Bloc de connexion pour terminaux	Bloc de connexion à 4 broches pour le raccordement d'équipements externes au connecteur pour terminaux Alimentation en courant continu du connecteur pour terminaux Connecteurs pour terminaux RS422/485
Kit de montage	Deux vis inviolables Un jeu de 4 patins en caoutchouc Deux chevilles
Documentation imprimée	Guide d'installation de l'AXIS P7701 (le présent document) Document de garantie d'Axis

2 Description du matériel

Vue de dessus

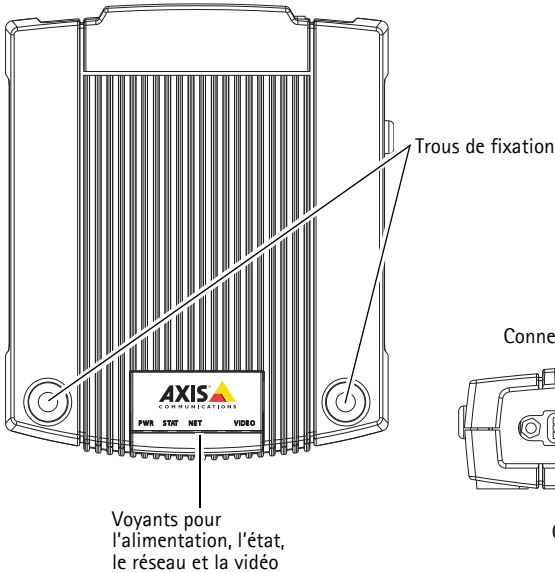

Vue de derrière

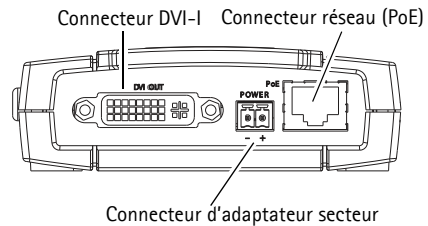

Vue de côté E/S, audio et vidéo

Connecteur RS422/RS485

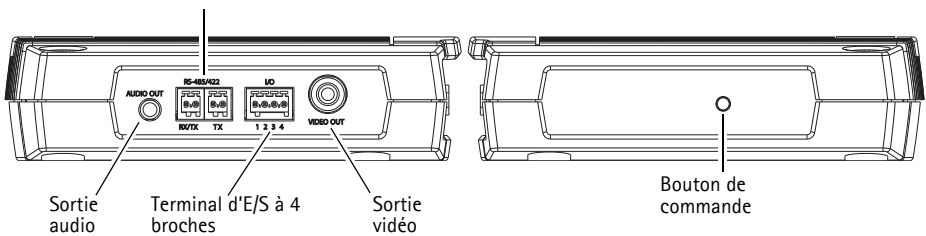

Dimensions

H x L x P = 33 x 99 x 118 mm

Poids = 318 g (alimentation exclue)

Connecteurs de l'appareil

Connecteur réseau – Connecteur Ethernet RJ45. Prend en charge l'alimentation par Ethernet (PoE). Il est recommandé d'utiliser des câbles blindés.

Connecteur d'alimentation – Bloc terminal à 2 broches utilisé pour alimenter le décodeur vidéo avec l'adaptateur secteur fourni ou un bloc d'alimentation externe 8-20 V CC, max. 8,3 W.

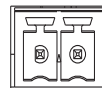

Fonction	Numéro de broche	Description
Terre	1	Terre
Alimentation CC	2	Puissance d'entrée 8-20 V CC, max. 8,3 W

Remarque :

Ne branchez pas l'alimentation électrique si le décodeur vidéo est branché sur PoE.

Sortie audio – Sortie audio pouvant être connectée à un système de diffusion publique ou à un haut-parleur actif avec amplificateur intégré. Il est également possible de connecter une paire d'écouteurs. Un connecteur stéréo doit être utilisé pour la sortie audio.

Connecteur DVI-I – Le connecteur DVI-I prend en charge les signaux analogiques et numériques. Le connecteur DVI peut ainsi être utilisé pour brancher un écran à une entrée analogique ou numérique.

Pour une entrée numérique, le connecteur DVI-I peut aussi être utilisé pour brancher l'AXIS P7701 à un écran équipé d'un connecteur HDMI au moyen d'un adaptateur DVI-HDMI.

Le connecteur DVI peut être utilisé avec un adaptateur DVI-VGA pour brancher l'AXIS P7701 à un écran avec entrée VGA analogique.

Connecteur RCA – Connecteur standard de type phono pour des vidéos composites PAL ou NTSC. Permet la connexion directe à un périphérique TV analogique.

Remarque :

Si vous branchez l'AXIS P7701 à un écran au moyen d'un connecteur RCA, il est impossible de se servir du connecteur DVI-I en même temps pour brancher un deuxième écran.

Connecteur pour terminaux E/S – L'AXIS P7701 possède une entrée numérique pour un bouton de sélection vidéo. Il est doté d'une interface pour l'alimentation auxiliaire et la terre. La quatrième broche E/S est inutilisée.

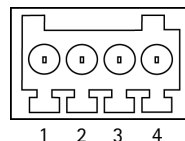

Remarque :

L'interrupteur vidéo n'est pas fourni avec l'Axis P7701, et il n'y a actuellement pas d'interrupteur vidéo optionnel disponible chez Axis. Cependant, il vous est possible facilement de connecter votre propre interrupteur en suivant le schéma de connexion ci-dessous.

Fonction	Broche	Remarques	Caractéristiques techniques
Terre	1	Terre	
Alimentation en courant continu de 3,3 V	2	Cette broche peut également servir à l'alimentation du matériel auxiliaire. Remarque : la broche peut être utilisée <u>uniquement</u> comme sortie d'alimentation.	Charge maximale = 250 mA
Entrée numérique	3	Entrée pour bouton de sélection de vidéo.	
Inutilisée	4	Inutilisée	

Le schéma de câblage suivant est un exemple de connexion d'un périphérique auxiliaire à l'AXIS P7701.

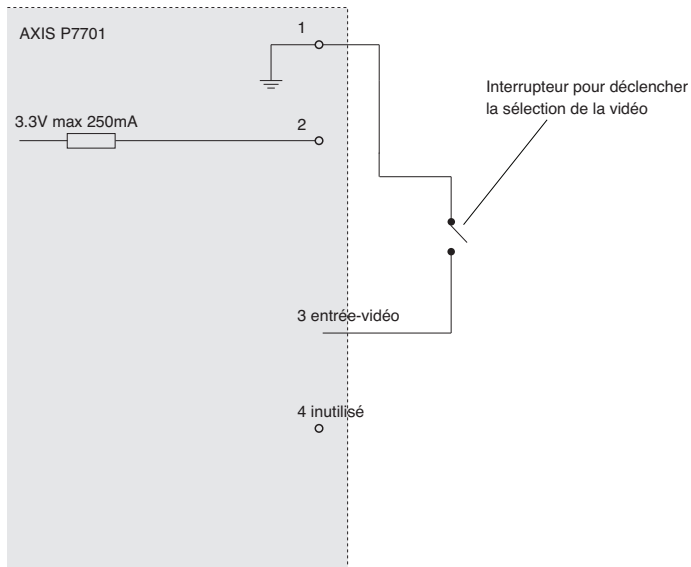

Connecteur RS422/RS485 – Deux blocs terminaux à 2 broches pour l'interface série RS485/422 utilisée pour le contrôle des équipements auxiliaires (appareils PTZ, etc.).

Le port série RS485/422 peut être configuré pour la prise en charge de :

- RS485 semi-duplex sur deux fils
- RS485 semi-duplex sur quatre fils
- RS422 simplex sur deux fils
- RS422 duplex intégral sur quatre fils pour communication point à point

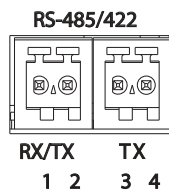

Fonction	Broche	Remarques
RS485/422 RX/TX A	1	(RX) Pour RS485/422 duplex intégral (RX/TX) Pour RS485 semi-duplex
RS485/422 RX/TX B	2	
RS485/422 TX A	3	(TX) Pour RS485/422 duplex intégral
RS485/422 TX B	4	

Témoins lumineux

DEL	Couleur	Indication
Vidéo	Vert	Encodeur/Caméra connecté.
	Orange	Continu lors de la connexion à un Encodeur/Caméra.
	Rouge	Aucun Encodeur/Caméra n'est connecté.
Net (Réseau)	Vert	Continu en cas de connexion à un réseau de 100 Mbits/s. Clignote en cas d'activité réseau.
	Orange	Continu en cas de connexion à un réseau de 10 Mbits/s. Clignote en cas d'activité réseau.
	Éteint	Pas de connexion au réseau.
Status (État)	Vert	Vert continu en cas de fonctionnement normal.
	Orange	En continu pendant le démarrage, la réinitialisation des paramètres d'usine par défaut ou la restauration des paramètres.
	Rouge	Clignote lentement en cas d'échec de la mise à niveau.
PWR (Alimentation)	Vert	Fonctionnement normal.
	Orange	Clignote en vert/orange pendant la mise à niveau du microprogramme.

3 Installation du matériel

! IMPORTANT ! Le boîtier de l'AXIS P7701 n'est pas approuvé pour une utilisation à l'extérieur. Le produit doit être installé en intérieur uniquement.

Montage du décodeur vidéo

Le décodeur vidéo est fourni avec un kit de montage contenant des vis, des chevilles et des patins de protection pour la fixation du décodeur vidéo sur un mur en béton :

1. placez le décodeur vidéo contre le mur et marquez l'emplacement des deux trous (Reportez-vous à la section *Description du matériel*, page 16) où le décodeur vidéo sera fixé.
2. retirez le décodeur vidéo et percez les deux trous.
3. sortez les quatre patins de protection de leur emballage et posez sur le dessous du décodeur vidéo.
4. insérez les chevilles dans le mur, positionnez le décodeur vidéo et fixez-le au mur à l'aide des vis fournies.

Branchement des câbles

1. Connectez le décodeur au réseau à l'aide d'un câble réseau blindé.
2. Si vous le souhaitez, connectez des dispositifs d'entrée/sortie externes, tels que des systèmes d'alarme. Reportez-vous à la section *Connecteurs de l'appareil*, page 17 pour plus d'informations sur les broches du connecteur pour terminaux.
3. Si vous le souhaitez, vous pouvez brancher un haut-parleur actif et/ou un microphone externe.
4. Connectez le décodeur à l'écran.
5. Branchez l'alimentation en suivant une des méthodes décrites ci-dessous :
 - PoE (alimentation par Ethernet, classe 2). le PoE, si il est disponible, est automatiquement détecté lorsque le câble réseau est connecté (voir ci-dessus).
 - branchez le bloc d'alimentation d'intérieur fourni sur le connecteur d'alimentation du décodeur.
6. vérifiez que les voyants lumineux indiquent les conditions correctes. Pour plus d'informations, reportez-vous au tableau de la section *Témoins lumineux*, page 19.

4 Attribution d'une adresse IP



Procédez comme suit pour définir une adresse IP ou Reportez-vous à la page 26 pour d'autres méthodes de connexion du AXIS P7701 à Internet.

Attribution d'une adresse IP

Aujourd'hui, la plupart des réseaux sont équipés d'un serveur DHCP qui attribue automatiquement des adresses IP aux périphériques connectés. Si votre réseau en est dépourvu, votre AXIS P7701 utilisera 192.168.0.90 comme adresse IP par défaut.

Si vous souhaitez paramétrer une adresse IP statique sous Windows, nous recommandons l'utilisation de l'application **AXIS IP Utility** ou de l'application **AXIS Camera Management**. Selon le nombre de décodeurs à installer, utilisez la méthode qui vous convient le mieux.

Ces deux applications sont gratuites et peuvent être téléchargées depuis www.axis.com/techsup

Méthode	Recommandée pour	Système d'exploitation
 AXIS IP Utility Reportez-vous à la page 22	Une seule caméra Petites installations	Windows
 AXIS Camera Management Reportez-vous à la page 23	Plusieurs caméras Grandes installations Installation sur un autre sous-réseau	Windows 2000 Windows XP Pro Windows 2003 Server Windows Vista

Remarques :

- En cas d'échec de l'attribution d'adresse IP, vérifiez qu'aucun pare-feu ne bloque l'opération.
- Pour connaître les autres méthodes d'affectation ou de détection de l'adresse IP de votre AXIS P7701, par exemple sous d'autres systèmes d'exploitation, reportez-vous à la page 26.

AXIS IP Utility - Un seul décodeur/petite installation

AXIS IP Utility détecte automatiquement les périphériques Axis de votre réseau et les affiche. Cette application sert également à attribuer manuellement une adresse IP statique.

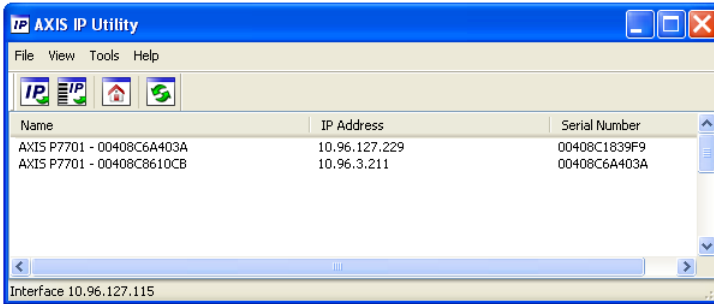

Notez que l'ordinateur exécutant l'application AXIS IP Utility doit se trouver sur le même segment de réseau (sous-réseau physique) que l'AXIS P7701.

Recherche automatique

1. Vérifiez que l'AXIS P7701 est connecté au réseau et qu'il est sous tension.
2. Lancez AXIS IP Utility.
3. Double-cliquez sur l'icône du décodeur, lorsque celle-ci apparaît dans la fenêtre, pour ouvrir la page d'accueil correspondante.
4. Reportez-vous à la page 25 pour savoir comment configurer le mot de passe.

Attribution manuelle de l'adresse IP (facultatif)

1. Trouvez une adresse IP inutilisée sur le même segment de réseau que celui de votre ordinateur.
2. Sélectionnez l'AXIS P7701 dans la liste.
3. Cliquez sur le bouton  Assign new IP address to the selected device (Attribuer une nouvelle adresse IP au périphérique sélectionné) et saisissez l'adresse IP.
4. Cliquez sur le bouton **Assign** (Attribuer) et suivez les instructions affichées à l'écran. Le décodeur doit être redémarré dans les 2 minutes pour que la nouvelle adresse IP soit prise en compte.
5. Cliquez sur le bouton **Home Page** (Page d'accueil) pour accéder aux pages Web du décodeur.
6. Reportez-vous à la page 25 pour la configuration du mot de passe.

AXIS Camera Management : plusieurs décodeurs et de grandes installations

AXIS Camera Management peut détecter automatiquement plusieurs périphériques Axis, afficher l'état de connexion, gérer les mises à niveau de microprogramme et configurer les adresses IP.

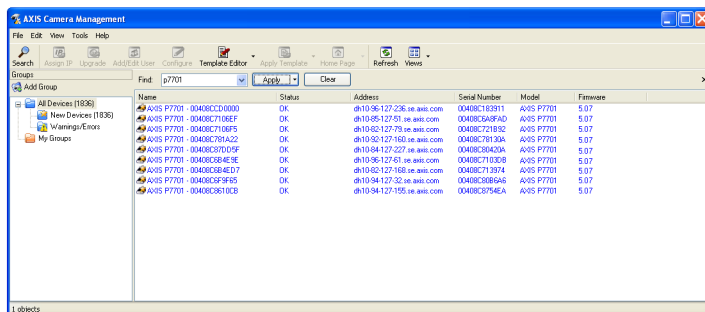

Recherche automatique

1. Vérifiez que le décodeur est connecté au réseau et qu'il est sous tension.
2. Lancez AXIS Camera Management. Double-cliquez sur l'icône de l'AXIS P7701 lorsqu'elle apparaît dans la fenêtre pour ouvrir la page d'accueil du décodeur.
3. Reportez-vous à la page 25 pour la configuration du mot de passe.

Attribution d'une adresse IP à un seul périphérique

1. Sélectionnez l'AXIS P7701 dans l'application AXIS Camera Management, puis cliquez sur le bouton Assign IP (Attribuer une adresse IP). 
2. Sélectionnez Assign the following IP address (Attribuer l'adresse IP suivante) et saisissez l'adresse IP, le masque de sous-réseau et le routeur par défaut que le périphérique utilisera.
3. Cliquez sur le bouton OK.

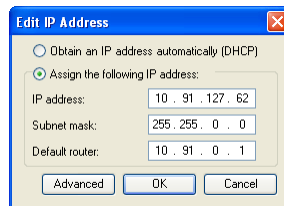

Attribution d'adresses IP à plusieurs périphériques

AXIS Camera Management accélère le processus d'attribution d'adresses IP à plusieurs périphériques en suggérant des adresses IP parmi une plage spécifiée.

1. Sélectionnez les périphériques à configurer (il peut s'agir de plusieurs modèles), puis cliquez sur le bouton Assign IP (Attribuer une adresse IP). 

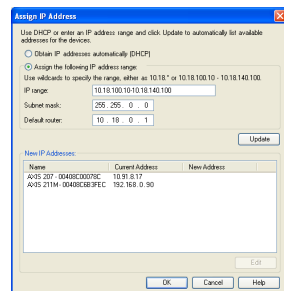

2. Sélectionnez **Assign the following IP address range** (Attribuer la plage d'adresses IP suivante) et saisissez la plage d'adresses IP, le masque de sous-réseau et le routeur par défaut que les périphériques utiliseront.
3. Cliquez sur le bouton **OK**.

5 Configuration du mot de passe

Pour accéder au produit, le mot de passe par défaut de l'administrateur, root, doit être configuré. Vous pouvez effectuer cette opération dans la boîte de dialogue **Configure Root Password** (Configurer le mot de passe root) qui s'affiche lors du premier accès à l'AXIS P7701.

Pour éviter les écoutes électroniques lors de la configuration du mot de passe root, utilisez une connexion HTTPS cryptée nécessitant un certificat HTTPS (voir la remarque ci-dessous).

Pour configurer le mot passe avec une connexion HTTP standard, saisissez directement le mot de passe dans la première boîte de dialogue représentée ci-dessous.

Pour configurer le mot passe avec une connexion HTTPS cryptée, procédez comme suit :

1. cliquez sur le bouton **Create self-signed certificate** (Créer un certificat autosigné).
2. saisissez les informations demandées, puis cliquez sur **OK**. le certificat est créé et le mot de passe peut maintenant être configuré en toute sécurité. tout le trafic vers et depuis l'AXIS P7701 est désormais crypté.
3. saisissez un mot de passe, puis saisissez-le de nouveau pour confirmation. cliquez sur **OK**. le mot de passe est maintenant configuré.

Pour créer une connexion HTTPS, cliquez sur ce bouton.

Pour configurer directement le mot de passe via une connexion cryptée, saisissez le mot de passe à cet endroit.

4. Pour vous connecter, saisissez le nom d'utilisateur « root » dans la boîte de dialogue à l'invite. Remarque : le nom d'utilisateur par défaut de l'administrateur est root et il ne peut pas être supprimé.
5. Saisissez le mot de passe configuré ci-dessus et cliquez sur OK.

Autres méthodes de définition de l'adresse IP

Le tableau ci-dessous indique les autres méthodes permettant de configurer ou de déterminer l'adresse IP. Toutes les méthodes sont activées par défaut et peuvent être désactivées.

	Utilisation sous un système d'exploitation	Remarques
AVHS Service Connection	Tous	Pour connecter le décodeur à un serveur AVHS, reportez-vous au Guide d'installation du fournisseur. Pour obtenir des renseignements et trouver un fournisseur de service VHS, consultez le site www.axis.com
AXIS Dynamic DNS Service	Tous	Service gratuit offert par Axis pour vous permettre d'installer rapidement et facilement votre décodeur. Nécessite une connexion Internet sans proxy HTTP. Pour plus d'informations, consultez le site www.axiscam.net .
ARP/Ping	Tous	Reportez-vous aux instructions ci-dessous. La commande doit être saisie dans les 2 minutes suivant la mise sous tension du décodeur.
UPnP™	Windows (ME ou XP)	Lorsque le décodeur est activé sur votre ordinateur, il est détecté et ajouté automatiquement au dossier Favoris réseau.
Bonjour	MAC OS X (10.4 ou version ultérieure)	Pour les navigateurs compatibles avec Bonjour : accédez au signet Bonjour dans votre navigateur (par exemple, Safari), puis cliquez sur le lien pour accéder aux pages Web du décodeur.
Affichage des pages administratives du serveur DHCP	Tous	Pour consulter les pages administratives du serveur DHCP réseau, reportez-vous à la documentation du serveur.

Définition de l'adresse IP à l'aide d'ARP/Ping

1. Trouvez une adresse IP sur le même segment de réseau que celui de votre ordinateur.
2. Repérez le numéro de série (S/N) sur l'étiquette de l'AXIS P7701.
3. Ouvrez une invite de commande sur votre ordinateur et saisissez les commandes suivantes :

Syntaxe pour Windows :	Exemple pour Windows :
arp -s <Adresse IP> <Numéro de série> ping -l 408 -t <Adresse IP>	arp -s 192.168.0.125 00-40-8c-18-10-00 ping -l 408 -t 192.168.0.125
Syntaxe pour UNIX/Linux/Mac :	Exemple pour UNIX/Linux/Mac :
arp -s <Adresse IP> <Numéro de série> temp ping -s 408 <Adresse IP>	arp -s 192.168.0.125 00:40:8c:18:10:00 temp ping -s 408 192.168.0.125

4. Vérifiez que le câble réseau est connecté au décodeur, puis démarrez/redémarrez ce dernier en débranchant, puis en rebranchant l'alimentation.
5. Fermez l'invite de commande lorsque le message « Reply from 192.168.0.125:... » (Réponse de 192.168.0.125 : ...) ...' ou un message similaire s'affiche.

6. Dans votre navigateur, tapez `http://<Adresse IP>` dans le champ Emplacement/Adresse, puis appuyez sur la touche Entrée de votre clavier.

Remarques :

- Ouvrir une invite de commande sous Windows : dans le menu Démarrer, sélectionnez Exécuter... et tapez `cmd`. Cliquez sur OK.
- Pour utiliser la commande ARP sous Mac OS X, utilisez l'utilitaire Terminal dans Application > Utilitaires.

Rétablissement des paramètres d'usine par défaut

Procédez comme suit pour rétablir tous les paramètres par défaut définis en usine, y compris l'adresse IP :

1. débranchez l'alimentation du décodeur.
2. maintenez le bouton de commande enfoncé et rebranchez l'alimentation.
3. Appuyez sur le bouton jusqu'à ce que le voyant d'alimentation passe à l'orange et clignote (cela peut prendre jusqu'à 15 secondes).
4. relâchez le bouton de commande. Quand le voyant d'alimentation émet une lumière verte (ce qui peut prendre 1 minute), le décodeur est revenu aux réglages par défaut définis en usine.
5. Attribuez à nouveau l'adresse IP à l'aide de l'une des méthodes décrites dans ce document.

Il est également possible de rétablir les paramètres d'usine par défaut d'origine à partir de l'interface web. Pour plus d'informations, reportez-vous à l'aide en ligne ou au manuel d'utilisation.

Accès au décodeur sur Internet

Une fois installée, votre AXIS P7701 est accessible sur votre réseau local (LAN). Pour accéder au décodeur via Internet, des routeurs réseau doivent être configurés pour autoriser le trafic entrant, ce qui est généralement réalisé sur un port spécifique.

- Port HTTP (port 80 par défaut) pour la configuration

Pour plus d'informations, consultez la documentation du routeur. Pour plus d'informations à ce sujet ou pour toute autre question, consultez la page Axis Support Web à l'adresse www.axis.com/techsup.

Plus d'informations

Le manuel de l'utilisateur est disponible sur le site Web d'Axis (www.axis.com).

Conseil :

visitez le site www.axis.com/techsup pour vérifier si des mises à jour de microprogrammes sont disponibles pour votre AXIS P7701. Pour connaître la version du microprogramme actuellement installée, reportez-vous à la page **About** (Configuration – À propos de).

AXIS P7701 Installationsanleitung

In dieser Anleitung wird die Installation der AXIS P7701 Video-Decoder in einem Netzwerk beschrieben. In dieser Anleitung wird die Installation der AXIS P7701 Video-Decoder in einem Netzwerk beschrieben. Weitere Informationen zur Nutzung dieses Produkts finden Sie im Benutzerhandbuch unter www.axis.com/techsup

Installationschritte

1. Prüfen Sie, ob alle in der nachfolgenden Liste aufgeführten Komponenten vorhanden sind.
2. Sehen Sie sich die Hardwareübersicht an. Siehe Seite 30.
3. Installieren Sie die Hardware. Siehe Seite 34.
4. Weisen Sie eine IP-Adresse zu. Siehe Seite 35.
5. Legen Sie das Kennwort fest. Siehe Seite 39.

Wichtig!
Verwenden Sie dieses Produkt unter Beachtung der geltenden rechtlichen Bestimmungen.

1 Lieferumfang

Komponente	Modell/Varianten/Anmerkungen
Video-Decoder	AXIS P7701 - Video-Decoder
PS-T oder PS-K Netzteil für geschlossene Räume (landesspezifisch)	Europa Großbritannien Australien USA/Japan Argentinien Korea
Klemmenblock-Anschluss	4-polige E/A-Anschlussleiste Gleichstromeingang RS422/485-Anschlüsse
Montagesatz	Zwei manipulationssichere Schrauben Sortiment von 4 Gummifüßen Zwei Wanddübel
GEDruckte Dokumente	AXIS P7701 Installationsanleitung (dieses Dokument) Axis-Garantierklärung

2 Hardwareübersicht

Draufsicht

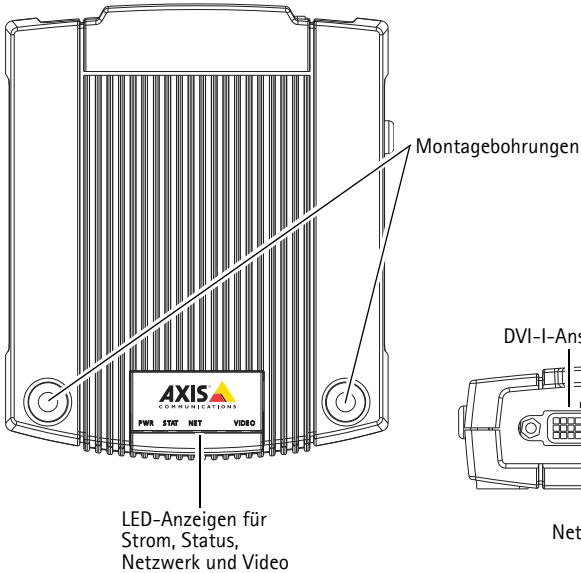

Rückansicht

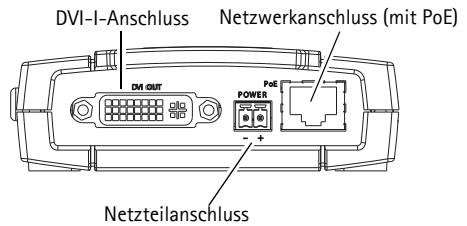

Audio, Video und E/A (Seitenansicht) Steuertaste (Seitenansicht)

RS422/RS485-Anschluss

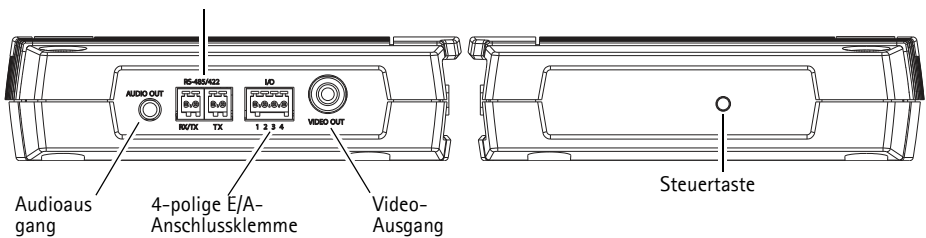

Abmessungen

H x B x T = 33 x 99 x 118mm
 Gewicht = 318 g (ohne Netzteil)

Geräteanschlüsse

Netzwerkanschluss – RJ45-Ethernetanschluss. Unterstützt PoE-Anschluss (Power over Ethernet). Die Verwendung von abgeschirmten Kabeln wird empfohlen.

Netzanschluss – 2-poliger Anschlussblock für Netzeingang. Zur Stromversorgung des Video-Decoders über das mitgelieferte Netzteil oder ein externes Netzteil mit 8–20 V Gleichstrom und max. 8,3 W.

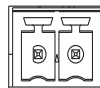

Funktion	Anschlussnummer	Beschreibung
Schutzleiter	1	Masse
Gleichstrom	2	Netzeingang 8–20 V Gleichstrom, max. 8,3 W

Hinweis:

Schließen Sie kein Netzteil an, wenn der Video-Decoder über PoE angeschlossen ist.

Audioausgang – Audioausgang zum Anschließen einer Rundrufanlage (PA) oder eines Aktivlautsprechers mit integriertem Verstärker. Auch ein Kopfhörer kann angeschlossen werden. Für den Audioausgang muss ein Stereostecker benutzt werden.

DVI-I-Anschluss – Über den DVI-I-Anschluss ist die Übertragung analoger und digitaler Daten möglich, so dass Sie Bildschirme mit digitalen und Analogeingängen anschließen können.

Als digitalen Eingang können Sie den AXIS P7701 über den DVI-I-Anschluss und einem geeigneten DVI-zu-HDMI-Adapter auch an Bildschirme mit HDMI-Anschluss anschließen.

Mit Hilfe eines DVI-zu-VGA-Adapters ist außerdem der Anschluss des AXIS P7701 an Bildschirme mit analogen VGA-Eingängen möglich.

RCA-Anschluss – Gebräuchlicher Cinch-Stecker für Composite Video in PAL oder NTSC. Ermöglicht den direkten Anschluss von analogen TV-Geräten.

Hinweis:

Wenn Sie den AXIS P7701 über den RCA-Anschluss an einen Bildschirm anschließen, ist es nicht möglich, einen zweiten Bildschirm über den DVI-I-Anschluss anzuschließen.

E/A-Anschluss – Der AXIS P7701 verfügt über einen digitalen Eingang für eine Videoauswahl Taste und eine Schnittstelle für Zusatzstromversorgung und Masse. Der vierte E/A-Kontakt ist nicht belegt.

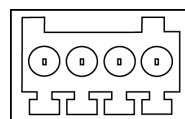

1 2 3 4

Hinweis:

Der Video-Schalter ist im AXIS P7701 nicht integriert, und derzeit bietet Axis dieses Zubehör leider nicht an. Es ist jedoch möglich, dass Sie Ihren eigenen Schalter anschließen. Siehe Anschlussbild unten.

Funktion	Kontakt	Hinweise	Spezifikationen
Schutzleiter	1	Masse	
3,3 V Gleichstrom	2	Dieser Kontakt kann auch für die Stromversorgung von Zusatzgeräten verwendet werden. Hinweis: Dieser Anschluss kann <u>nur</u> als Stromausgang verwendet werden.	Max. Stromstärke = 250 mA
Digitaler Eingang	3	Eingang für Videoauswahl taste.	
Nicht belegt	4	Nicht belegt	

Das folgende Anschlussschaltbild zeigt ein Beispiel für den Anschluss eines Zusatzgeräts an den AXIS P7701.

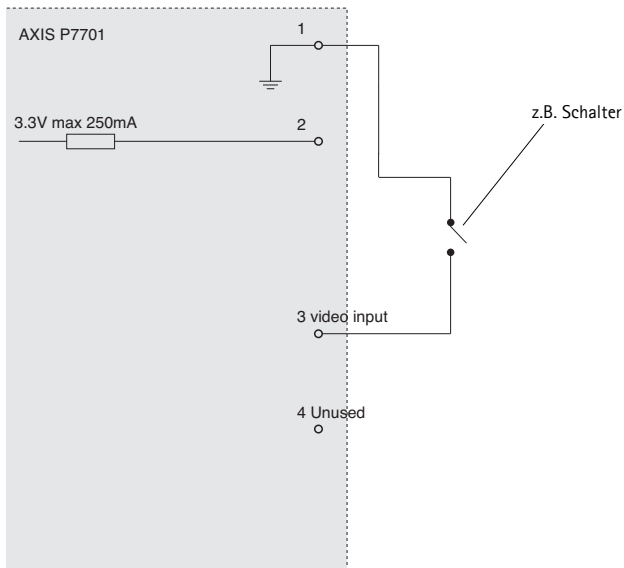

RS422/RS485-Anschluss – Zwei 2-polige Anschlussblöcke für serielle Schnittstellen vom Typ RS485/422 zur Steuerung von Zusatzgeräten, wie z. B. PTZ-Geräten.

Der serielle RS485/422-Anschluss kann in den folgenden Anschlussmodi konfiguriert werden:

- zwei-Draht RS485-Halbduplex-Anschluss
- vier-Draht RS485-Vollduplex-Anschluss
- zwei-Draht RS422 Simplex-Anschluss
- vier-Draht RS422-Vollduplex-Anschluss (Punkt-zu-Punkt-Verbindung)

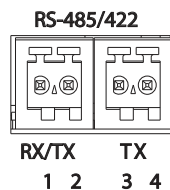

Funktion	Kontakt	Hinweise
RS485/422 RX/TX A	1	(RX) Für Vollduplex RS485/422 (RX/TX) Für Halbduplex RS485
RS485/422 RX/TX B	2	
RS485/422 TX A	3	(TX) Für Vollduplex RS485/422
RS485/422 TX B	4	

LED-Anzeigen

LED	Farbe	Bedeutung
Video	Grün	Encoder/Kamera ist angeschlossen.
	Gelb	Leuchtet dauerhaft bei Verbindung mit einem Encoder bzw. einer Kamera.
	Rot	Encoder/Kamera ist nicht angeschlossen.
Netzwerk	Grün	Leuchtet dauerhaft bei Verbindung mit einem 100-MBit/s-Netzwerk. Blinkt bei Netzwerkaktivität.
	Gelb	Leuchtet dauerhaft bei Verbindung mit einem 10-MBit/s-Netzwerk. Blinkt bei Netzwerkaktivität.
	Leuchtet nicht	Keine Netzwerkverbindung vorhanden.
Status	Grün	Leuchtet bei Normalbetrieb konstant grün.
	Gelb	Leuchtet dauerhaft beim Start und beim Wiederherstellen der Werkseinstellungen bzw. von vorherigen Einstellungen.
	Rot	Blinkt langsam bei Aktualisierungsfehler.
Betrieb	Grün	Normaler Betrieb.
	Gelb	Blinkt grün/gelb während Firmware-Aktualisierung.

3 Installation der Hardware

! WICHTIG! - Das Gehäuse des AXIS P7701 ist nicht für den Einsatz im Außenbereich geeignet; das Gerät darf nur in Innenräumen installiert werden.

Montage des Video-Decoders

Der Video-Decoder wird mit einem Montagesatz mit Schrauben, Dübeln und Schutzfüßen geliefert, um den Video-Decoder an einer Betonwand zu befestigen:

1. Halten Sie den Video-Decoder an die Wand und markieren Sie die Stelle der beiden Montagebohrungen (siehe *Hardwareübersicht*, auf Seite 30), über die der Video-Decoder befestigt wird.
2. Nehmen Sie den Video-Decoder ab und bohren Sie die Montagelöcher in die Wand.
3. Drücken Sie die vier Schutzfüße heraus und kleben Sie sie auf die Unterseite des Video-Decoders.
4. Drücken Sie die Wanddübel in die Löcher, positionieren Sie den Video-Decoder an der Wand und befestigen Sie ihn mit den mitgelieferten Schrauben.

Anschließen der Kabel

1. Verbinden Sie den Decoder über ein abgeschirmtes Netzkabel mit dem Netzwerk.
2. Sie können zusätzlich externe Geräte, wie z. B. Alarmanlagen, anschließen. Informationen zur Anschlussbelegung finden Sie auf *Geräteanschlüsse*, auf Seite 31.
3. Sie können für eine bidirektionale Audioverbindung zusätzlich einen Aktivlautsprecher und/oder ein externes Mikrofon anschließen.
4. Schließen Sie den Decoder an den Bildschirm an.
5. Schließen Sie die Kamera auf eine der folgenden Arten an die Stromversorgung an:
 - PoE (Power over Ethernet, Klasse 2). Wenn PoE vorhanden ist, wird der Anschluss automatisch bei Anschluss des Netzkabels (siehe oben) erkannt.
 - Schließen Sie das mitgelieferte Netzteil für Innenräume an den Netzanschluss des Decoders an.
6. Überprüfen Sie, ob die LED-Anzeigen die Betriebszustände korrekt angeben. Weitere Informationen hierzu finden Sie in der Tabelle unter *LED-Anzeigen*, auf Seite 33.

4 Zuweisen einer IP-Adresse



Führen Sie die folgenden Schritte aus, um eine IP-Adresse zuzuweisen. Auf Seite 40 werden alternative Methoden zur Verbindung des AXIS P7701 mit dem Internet beschrieben.

Zuweisen einer IP-Adresse

In den meisten Netzwerken ist heutzutage ein DHCP-Server eingebunden, der angeschlossenen Geräten automatisch IP-Adressen zuweist. Wenn Ihr Netzwerk über keinen DHCP-Server verfügt, wird für den AXIS P7701 die Standard-IP-Adresse 192.168.0.90 verwendet.

Zum Zuweisen einer statischen IP-Adresse stehen unter Windows die Programme **AXIS IP Utility** und **AXIS Camera Management** zur Verfügung. Verwenden Sie die Methode, die für die gewünschte Anzahl der zu installierenden Decoder geeignet ist.

Beide Anwendungen sind kostenlos und können von unserer Website unter www.axis.com/techsup heruntergeladen werden.

Methode	Empfohlen für	Betriebssystem
 AXIS IP Utility Siehe Seite 36	Einzelne Kamera Kleine Installationen	Windows
 AXIS Camera Management Siehe Seite 37	Mehrere Kameras Große Installationen Installation in einem anderen Subnetz	Windows 2000 Windows XP Pro Windows 2003 Server Windows Vista

Hinweise:

- Falls Sie die IP-Adresse nicht zuweisen können, müssen ggf. die Einstellungen der Firewall überprüft werden.
- Weitere Informationen über alternative Methoden zum Festlegen bzw. Ermitteln der IP-Adresse des AXIS P7701 (z. B. bei anderen Betriebssystemen) finden Sie auf Seite 40.

AXIS IP Utility – einzelner Decoder/kleine Installation

AXIS IP Utility erkennt automatisch die im Netzwerk vorhandenen Axis-Geräte und zeigt diese an. Die Anwendung kann außerdem zur manuellen Zuweisung einer statischen IP-Adresse verwendet werden.

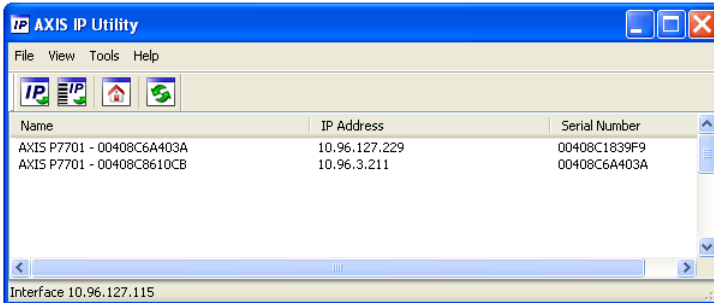

Beachten Sie, dass sich der AXIS P7701 und der Computer, auf dem AXIS IP Utility ausgeführt wird, im gleichen Netzwerksegment (d. h. physischen Subnetz) befinden müssen.

Automatische Erkennung

1. Stellen Sie sicher, dass der AXIS P7701 an das Netzwerk und die Stromversorgung angeschlossen ist.
2. Starten Sie AXIS IP Utility.
3. Doppelklicken Sie auf das Symbol des Decoders, um die entsprechende Startseite zu öffnen.
4. Anweisungen zum Festlegen des Kennworts finden Sie auf Seite 39.

Manuelle Zuweisung der IP-Adresse (optional)

1. Wählen Sie eine nicht zugewiesene IP-Adresse im selben Netzwerksegment, in dem sich Ihr Computer befindet.
2. Wählen Sie den AXIS P7701 aus der Liste.
3. Klicken Sie auf die Schaltfläche  **Assign new IP address to the selected device** (Zuweisung einer neuen IP-Adresse an das ausgewählte Gerät) und geben Sie die IP-Adresse ein.
4. Klicken Sie auf die Schaltfläche **Assign** (Zuweisen) und befolgen Sie die Anweisungen auf dem Bildschirm. Beachten Sie, dass der Decoder innerhalb von 2 Minuten neu gestartet werden muss, um die neue IP-Adresse festzulegen.
5. Klicken Sie auf die Schaltfläche **Home Page** (Startseite), um auf die Webseiten des Decoders zuzugreifen.
6. Anweisungen zum Festlegen des Kennworts finden Sie auf Seite 39.

AXIS Camera Management – mehrere Decoder/große Installationen

Mit AXIS Camera Management können automatisch mehrere Axis-Geräte erkannt, der Verbindungsstatus angezeigt, die Firmware-Aktualisierungen verwaltet und IP-Adressen festgelegt werden.

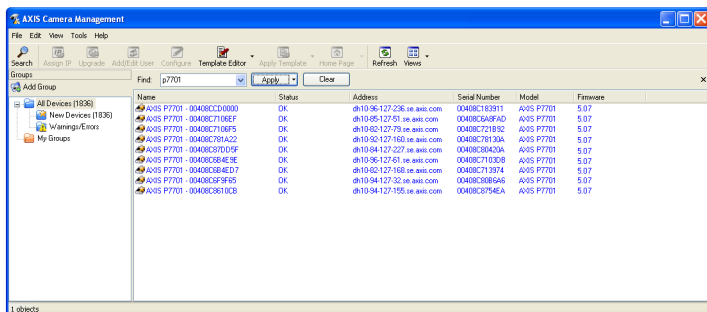

Automatische Erkennung

1. Stellen Sie sicher, dass der Decoder an das Netzwerk und die Stromversorgung angeschlossen ist.
2. Starten Sie AXIS Camera Management. Doppelklicken Sie auf das Symbol des AXIS P7701, um die Startseite des Decoders zu öffnen.
3. Anweisungen zum Festlegen des Kennworts finden Sie auf Seite 39.

Zuweisen einer IP-Adresse für ein einzelnes Gerät

1. Wählen Sie den AXIS P7701 in AXIS Camera Management aus und klicken Sie auf die Schaltfläche Assign IP (IP-Adresse zuweisen). 
2. Wählen Sie die Option Assign the following IP address (Folgende IP-Adresse zuweisen) und geben Sie die IP-Adresse, die Subnetzmaske und den Standardrouter für das Gerät ein.
3. Klicken Sie auf OK.

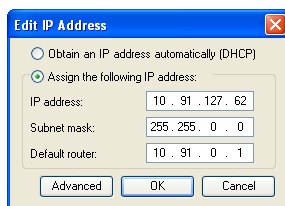

Zuweisen von IP-Adressen für mehrere Geräte

AXIS Camera Management beschleunigt die Zuweisung von IP-Adressen an mehrere Geräte, indem IP-Adressen aus einem angegebenen Bereich vorgeschlagen werden.

1. Wählen Sie die zu konfigurierenden Geräte aus (es können auch unterschiedliche Modelle gewählt werden) und klicken Sie auf die Schaltfläche Assign IP (IP-Adresse zuweisen). 

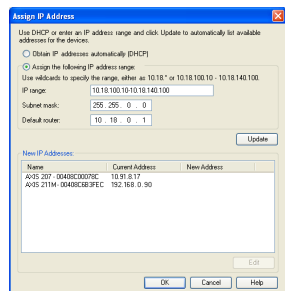

2. Wählen Sie die Option **Assign the following IP address range** (Folgenden IP-Adressbereich zuweisen) und geben Sie den IP-Adressbereich, die Subnetzmaske und den Standardrouter für die Geräte ein.
3. Klicken Sie auf **OK** .

5 Festlegen des Kennworts

Für den Zugriff auf das Produkt muss das Kennwort für den standardmäßigen Administrator-Benutzer root festgelegt werden. Dies erfolgt über das Dialogfeld **Configure Root Password** (Root-Kennwort konfigurieren), das beim erstmaligen Zugriff auf den AXIS P7701 angezeigt wird.

Um ein Abhören der Netzwerkkommunikation während der Festlegung des Root-Kennworts zu vermeiden, können Sie diesen Vorgang über eine verschlüsselte HTTPS-Verbindung durchführen, die ein HTTPS-Zertifikat erfordert (siehe folgenden Hinweis).

Zum Festlegen des Kennworts über eine standardmäßige HTTP-Verbindung geben Sie es direkt in das erste unten abgebildete Dialogfeld ein.

Um das Kennwort über eine verschlüsselte HTTPS-Verbindung festzulegen, führen Sie die folgenden Schritte aus:

1. Klicken Sie auf die Schaltfläche **Create self-signed certificate** (Selbstsigniertes Zertifikat erstellen).
2. Geben Sie die angeforderten Informationen ein und klicken Sie auf **OK**. Das Zertifikat wird erstellt, und das Kennwort kann jetzt sicher festgelegt werden. Der gesamte Datenverkehr des AXIS P7701 wird ab diesem Zeitpunkt verschlüsselt.
3. Geben Sie ein Kennwort ein, und wiederholen Sie die Eingabe, um die korrekte Schreibweise zu bestätigen. Klicken Sie auf **OK**. Damit ist das Kennwort konfiguriert.

Klicken Sie zum Herstellen einer HTTPS-Verbindung zunächst auf diese Schaltfläche.

Um das Kennwort direkt über eine unverschlüsselte Verbindung zu konfigurieren, geben Sie es hier ein.

4. Geben Sie in das Anmeldungsdialogfeld den Benutzernamen „root“ wie erforderlich ein. Hinweis: Der standardmäßige Administrator-Benutzername „root“ kann nicht gelöscht werden.
5. Geben Sie das zuvor festgelegte Kennwort ein und klicken Sie auf „OK“.

Andere Methoden zum Festlegen der IP-Adresse

Diese Tabelle bietet einen Überblick über weitere Methoden, die IP-Adresse festzulegen bzw. zu ermitteln. Alle Methoden sind standardmäßig aktiviert und können deaktiviert werden.

	Verwendung im Betriebssystem	Hinweise
Verbindung zum AVHS-Service	Alle	Informationen zur Verbindung des Decoders mit einem AVHS-Server finden Sie im Installationsanleitung des AVHS-Diensteanbieters. Informationen zu lokalen AVHS-Diensteanbietern finden Sie unter „www.axis.com“.
AXIS Dynamic DNS Service	Alle	Ein kostenloser Service von Axis, mit dem Sie Ihren Decoder schnell und einfach installieren können. Eine Internetverbindung ohne HTTP-Proxyserver ist Voraussetzung. Weitere Informationen hierzu finden Sie auf „www.axiscam.net“.
ARP/Ping	Alle	Siehe unten. Der Befehl muss innerhalb von 2 Minuten erfolgen, nachdem der Decoder an das Stromnetz angeschlossen wurde.
UPnP™	Windows (ME oder XP)	Wenn die Funktion auf dem Computer aktiviert ist, wird der Decoder automatisch erkannt und zur „Netzwerkumgebung“ hinzugefügt.
Bonjour	MAC OSX (10.4 oder höher)	Kann nur bei Browsern verwendet werden, die Bonjour unterstützen. Navigieren Sie zum Bonjour-Lesezeichen Ihres Browsers (z. B. Safari) und klicken Sie auf den Link, um auf die Webseiten des Decoders zu gelangen.
Admin-Seiten des DHCP-Servers anzeigen	Alle	Hinweise zum Anzeigen der Administrationsseiten des DHCP-Servers im Netzwerk finden Sie in der Serverdokumentation.

Zuweisen der IP-Adresse per ARP/Ping

1. Wählen Sie eine IP-Adresse aus dem Netzwerksegment, in dem sich auch Ihr Computer befindet.
2. Suchen Sie nach der Seriennummer (S/N) auf dem Produktaufkleber des AXIS P7701.
3. Öffnen Sie auf Ihrem Computer die Eingabeaufforderung, und geben Sie die folgenden Befehle ein:

Windows-Syntax:	Beispiel für Windows:
<pre>arp -s <IP-Adresse> <Seriennummer> ping -l 408 -t <IP-Adresse></pre>	<pre>arp -s 192.168.0.125 00-40-8c-18-10-00 ping -l 408 -t 192.168.0.125</pre>
Syntax unter UNIX/Linux/Mac:	Beispiel für UNIX/Linux/Mac:
<pre>arp -s <IP-Adresse> <Seriennummer> temp ping -s 408 <IP-Adresse></pre>	<pre>arp -s 192.168.0.125 00:40:8c:18:10:00 temp ping -s 408 192.168.0.125</pre>

4. Stellen Sie sicher, dass das Netzkabel mit dem Decoder verbunden ist und starten Sie den Decoder bzw. starten Sie diesen neu, indem Sie die Stromversorgung unterbrechen und wiederherstellen.
5. Schließen Sie die Befehlszeile, sobald „Reply from 192.168.0.125:“ ...' oder eine ähnliche Meldung erscheint.
6. Starten Sie einen Browser, geben Sie im Adressfeld „http://<IP-Adresse>“ ein und drücken Sie die Eingabetaste auf der Tastatur.

Hinweise:

- So öffnen Sie die Eingabeaufforderung unter Windows: Wählen Sie im Startmenü die Option „Ausführen...“ und geben Sie „cmd“ ein. Klicken Sie auf „OK“.
- Verwenden Sie zum Eingeben des Befehls „ARP“ unter Mac OS X das Dienstprogramm „Terminal“, das Sie unter „Anwendung > Dienstprogramme“ finden.

Wiederherstellen der werkseitigen Standardeinstellungen

Gehen Sie wie folgt vor, um sämtliche Parameter einschließlich der IP-Adresse auf die werkseitigen Standardeinstellungen zurückzusetzen:

1. Trennen Sie den Decoder von der Stromversorgung.
2. Halten Sie die Steuertaste gedrückt und schließen Sie den Netzstecker wieder an.
3. Halten Sie die Steuertaste so lange gedrückt, bis die Betriebsanzeige gelb aufleuchtet (dies kann bis zu 15 Sekunden dauern).
4. Lassen Sie die Steuertaste los. Sobald die Betriebsanzeige grün leuchtet (dies kann bis zu 1 Minute dauern), ist der Decoder auf die werkseitigen Standardeinstellungen zurückgesetzt.
5. Legen Sie die IP-Adresse erneut fest. Wenden Sie dabei eines der in diesem Handbuch beschriebenen Verfahren an.

Die Parameter können auch über die Weboberfläche auf die werkseitigen Einstellungen zurückgesetzt werden. Weitere Informationen dazu finden Sie in der Online-Hilfe und im Benutzerhandbuch.

Zugriff auf den Decoder über das Internet

Nach der Installation können Sie über Ihr lokales Netzwerk (LAN) auf den AXIS P7701 zugreifen. Um auch über das Internet auf den Decoder zugreifen zu können, müssen Sie die Netzwerk-Router so konfigurieren, dass diese den eingehenden Datenverkehr zulassen, was üblicherweise durch Zuweisung eines bestimmten Ports geschieht.

- HTTP-Port (standardmäßig Port 80) für die Konfiguration

Ausführliche Informationen zu diesem Thema finden Sie in der Dokumentation des Routers. Weitere Informationen zu diesem und zu anderen Themen erhalten Sie auf der Axis Support-Website unter „www.axis.com/techsup“.

Weitere Informationen

Das Benutzerhandbuch finden Sie unter www.axis.com

Tipp!

Unter „www.axis.com/techsup“ finden Sie Firmware-Aktualisierungen für Ihren AXIS P7701. Information zur aktuellen Firmware-Version finden Sie unter **Info**.

Guida all'installazione dell'unità AXIS P7701

Questo documento fornisce le istruzioni necessarie per installare il Decodificatore video AXIS P7701 nella rete in uso. Per ulteriori informazioni sull'utilizzo del dispositivo, consultare la Guida per l'utente disponibile all'indirizzo www.axis.com/techsup

Procedura di installazione

1. Controllare il contenuto della confezione utilizzando l'elenco fornito di seguito.
2. Panoramica dell'hardware. Vedere la pagina 44.
3. Installare l'hardware. Vedere la pagina 48.
4. Assegnare un indirizzo IP. Vedere la pagina 49.
5. Impostare la password. Vedere la pagina 52.

Importante!

Il prodotto deve essere utilizzato in conformità alle leggi e alle regolamentazioni locali.

1 Contenuto della confezione

Articolo	Modelli/varianti/note
Decodificatore video	AXIS P7701 - Decodificatore video
Alimentatore per uso interno PS-T o PS-K (specifico per paese)	Europa Regno Unito Australia USA/Giappone Argentina Corea
Morsettiera	Morsettiera con connettore a 4 pin per la connessione di periferiche esterne alla morsettiera di I/O Morsettiera di ingresso alimentazione CC Morsettiera RS422/485
Kit di montaggio	Due viti antimanomissione Un foglio con 4 piedini in gomma Due tasselli per parete
Documentazione cartacea	Guida all'installazione dell'unità AXIS P7701 (questo documento) Certificato di garanzia Axis

2 Panoramica dell'hardware

Vista dall'alto

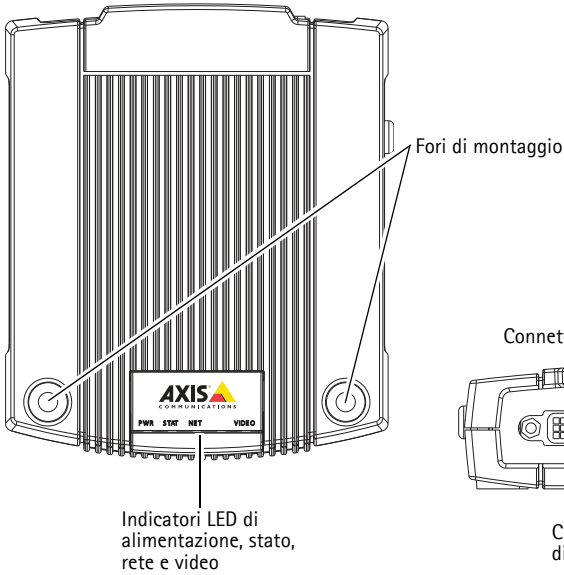

Vista posteriore

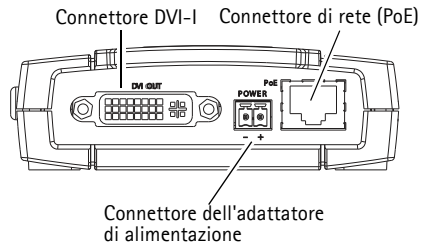

Vista lato audio, video e I/O

Connettore RS422/RS485

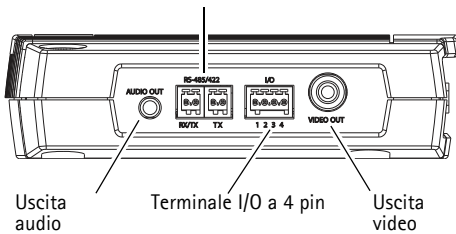

Vista lato pulsante di comando

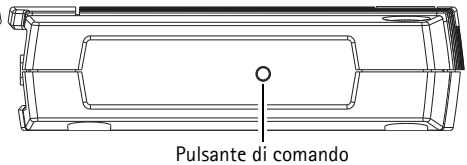

Dimensioni

A x L x P = 33 x 99 x 118mm

Peso = 318g (0,7 lb) senza alimentatore

Connettori

Connettore di rete – Connettore Ethernet RJ45. Supporto per Power over Ethernet (PoE). Si consiglia l'uso di cavi schermati.

Connettore di alimentazione – Morsetteria a 2 pin utilizzata per fornire alimentazione al decodificatore video con l'adattatore in dotazione o un alimentatore esterno da 8-20 V CC, max. 8,3 W.



⊖ ⊕
1 2

Funzione	Numero pin	Descrizione
GND	1	Terra
Alimentazione CC	2	Ingresso alimentazione a 8-20 V CC, max. 8,3 W

Nota:

Non collegare l'alimentazione se il decodificatore video è collegato a PoE.

Uscita audio – Uscita audio che può essere connessa ad un sistema di indirizzo pubblico (PA), oppure ad un altoparlante con amplificatore integrato. Si possono collegare anche un paio di cuffie. Per l'uscita audio è necessario usare un connettore stereo.

Connettore DVI-I – Sul connettore DVI-I sono presenti contemporaneamente i segnali analogici e digitali, quindi il connettore DVI può essere utilizzato per collegarsi ad un monitor con ingresso digitale o analogico.

Per l'input digitale, il connettore DVI-I può essere anche utilizzato per connettere l'unità AXIS P7701 ad un monitor con connettore HDMI, aggiungendo un adattatore da DVI a HDMI.

Il connettore DVI può essere anche utilizzato con un adattatore da DVI a VGA per connettere l'unità AXIS P7701 ad un monitor con ingresso analogico VGA.

Connettore RCA – Connettore di tipo audio standard per video composito in PAL o NTSC. Consente la connessione diretta di un televisore analogico.

Nota:

Se si connette l'unità AXIS P7701 ad un monitor mediante il connettore RCA, non è possibile utilizzare contemporaneamente il connettore DVI-I per collegarsi ad un secondo monitor.

Morsetteria I/O – L'unità AXIS P7701 ha un ingresso digitale utilizzato per un pulsante di selezione video e un'interfaccia per l'alimentazione ausiliaria e GND. Il quarto pin di I/O è inutilizzato.

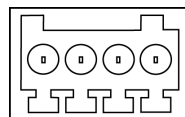

1 2 3 4

Nota:

L'interruttore video non e' parte dell'unita' AXIS 7701 ed al momento non sono disponibili interruttori video AXIS opzionali. Ad ogni modo e' possibile connettere facilmente il vostro interruttore seguendo le istruzioni di seguito.

Funzione	Pin	Note	Dati tecnici
GND	1	Terra	
Alimentazione ausiliaria a 3,3 V CC	2	Il pin può essere utilizzato anche per alimentare una periferica ausiliaria. Nota: questo pin può essere usato <u>solo</u> come uscita di alimentazione.	Carico massimo = 250 mA
Ingresso digitale	3	Ingresso per pulsante di selezione video.	
Inutilizzato	4	Inutilizzato	

Il seguente schema dei collegamenti mostra come collegare una periferica ausiliaria alla telecamera AXIS P7701.

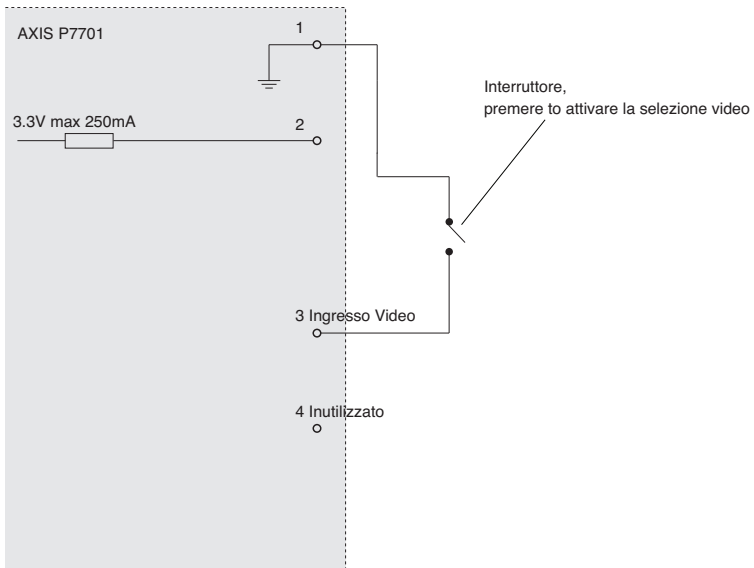

Connettore RS422/RS485 – Due morsettiere da 2 pin per l'interfaccia seriale RS485/422, utilizzate per il controllo di periferiche ausiliarie come le telecamere PTZ.

La porta seriale RS485/422 può essere configurata per supportare:

- RS485 a due fili, half-duplex
- RS485 a quattro fili, full-duplex
- RS422 a due fili, simplex
- Comunicazione full-duplex punto a punto con RS422 a quattro fili

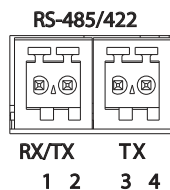

Funzione	Pin	Note
RS485/422 RX/TX A	1	(RX) per RS485/422 full-duplex
RS485/422 RX/TX B	2	(RX/TX) per RS485 half-duplex
RS485/422 TX A	3	(TX) per RS485/422 full-duplex
RS485/422 TX B	4	

Indicatori LED

LED	Colore	Indicazione
Compressione	Verde	Codificatore/telecamera connesso.
	Giallo	Fisso durante la connessione a codificatore/telecamera.
	Rosso	Nessun codificatore/telecamera connesso.
Rete	Verde	Luce fissa: connessione di rete a 100 Mbit/s. Luce lampeggiante: attività di rete.
	Giallo	Luce fissa: connessione di rete a 10 Mbit/s. Luce lampeggiante: attività di rete.
	Spento	Assenza di connessione.
Stato	Verde	Luce verde fissa: condizioni di normale utilizzo.
	Giallo	Luce fissa: durante l'avvio o il ripristino delle impostazioni predefinite o della configurazione.
	Rosso	Luce lampeggiante lenta: aggiornamento non riuscito.
Alimentazione	Verde	Normale utilizzo.
	Giallo	Luce lampeggiante verde/gialla: aggiornamento firmware.

3 Installazione dell'hardware

! **IMPORTANTE!** - L'alloggiamento di AXIS P7701 non è approvato l'utilizzo in ambienti esterni. Il prodotto può essere installato soltanto in ambienti interni.

Montaggio del decodificatore video

Il decodificatore video viene fornito con un kit di montaggio contenente viti, tasselli e cuscinetti di protezione per il montaggio a parete:

1. Appoggiare il decodificatore video contro la parete e contrassegnare la posizione dei due fori di montaggio (Vedere *Panoramica dell'hardware*, a pagina 44) attraverso i quali verrà fissato il decodificatore video.
2. Rimuovere il decodificatore video e trapanare i due fori di montaggio.
3. Punzonare i quattro cuscinetti di protezione e applicarli alla base del decodificatore video.
4. Inserire i tasselli nella parete, posizionare il decodificatore video e fissarlo alla parete con le viti fornite.

Collegamento dei cavi

1. Collegare il decodificatore alla rete mediante un cavo di rete schermato.
2. Collegare le altre periferiche esterne (opzionali) come eventuali sistemi di allarme. Per informazioni sui pin della morsettiera di alimentazione, vedere la *Connettori*, a pagina 45
3. Collegare, facoltativamente, l'altoparlante attivo e/o il microfono esterno.
4. Collegare il decodificatore al monitor.
5. Collegare l'alimentazione mediante uno dei metodi elencati di seguito:
 - PoE (Power over Ethernet, Classe 2). Se disponibile, questo tipo di alimentazione viene automaticamente rilevato al momento della connessione del cavo di rete (vedere la sezione precedente).
 - Collegare l'alimentatore per uso interno al connettore di alimentazione sul decodificatore.
6. Verificare che i LED indichino le condizioni di funzionamento corrette. Per ulteriori dettagli, vedere la tabella a *Indicatori LED*, a pagina 47.

4 Assegnazione di un indirizzo IP



Seguire queste istruzioni per assegnare un indirizzo IP o vedere a pagina 53 per altri metodi di connessione dell'unità AXIS P7701 ad Internet.

Assegnazione di un indirizzo IP

La maggior parte delle reti dispone di un server DHCP che assegna automaticamente gli indirizzi IP alle periferiche connesse. Se la rete non dispone di un server DHCP, per la telecamera AXIS P7701 viene utilizzato l'indirizzo IP predefinito 192.168.0.90.

Per assegnare un indirizzo IP statico, utilizzare **AXIS IP Utility** o **AXIS Camera Management** in ambiente Windows. In base al numero di decodificatori da installare, utilizzare il metodo che meglio si adatta alle proprie esigenze.

Queste applicazioni sono entrambe gratuite e possono essere scaricate da www.axis.com/techsup

Metodo	Consigliato per	Sistema operativo
 AXIS IP Utility Vedere a pagina 50	Telecamera singola Piccole installazioni	Windows
 AXIS Camera Management Vedere a pagina 51	Più videocamere Grandi installazioni Installazione in una diversa subnet	Windows 2000 Windows XP Pro Windows 2003 Server Windows Vista

Note:

- Se l'assegnazione dell'indirizzo IP non è riuscita correttamente, verificare che non ci siano firewall che blocchino l'operazione.
- Per altri metodi di assegnazione o di rilevazione dell'indirizzo IP per il codificatore video AXIS P7701, ad esempio in altri sistemi operativi, vedere la pagina 53.

AXIS IP Utility: decodificatore singolo/piccole installazioni

AXIS IP Utility rileva e visualizza automaticamente i dispositivi Axis collegati alla rete. L'applicazione inoltre può essere utilizzata per assegnare manualmente un indirizzo IP statico.

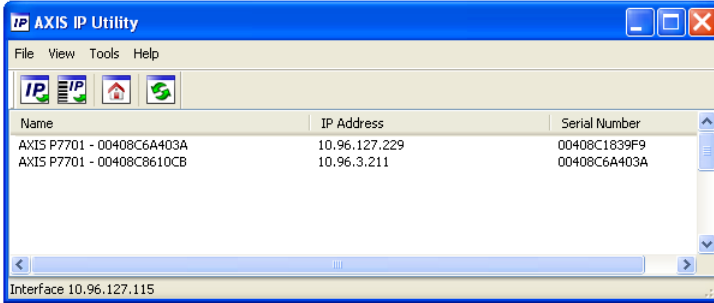

Si tenga presente che la periferica AXIS P7701 deve essere installata sullo stesso segmento di rete (subnet fisica) del computer sul quale è in esecuzione AXIS IP Utility.

Rilevamento automatico

1. Verificare che il decodificatore video AXIS P7701 sia collegato alla rete ed alimentato correttamente.
2. Avviare AXIS IP Utility.
3. Appena viene visualizzato il decodificatore, selezionarlo facendo doppio clic su di esso per aprire la home page.
4. Vedere la pagina 52 per istruzioni su come assegnare la password.

Assegnazione manuale dell'indirizzo IP (opzionale)

1. Acquisire un indirizzo IP non utilizzato sullo stesso segmento di rete del computer.
2. Selezionare AXIS P7701 dall'elenco.
3. Fare clic sul pulsante  Assign new IP address to the selected device (Assegna un nuovo indirizzo IP alla periferica selezionata) e immettere l'indirizzo IP.
4. Fare clic sul pulsante Assign (Assegna) e seguire le istruzioni visualizzate. Si tenga presente che il decodificatore deve essere riavviato entro due minuti per impostare il nuovo indirizzo IP.
5. Fare clic sul pulsante Home Page (Pagina home) per accedere alle pagine web del decodificatore.
6. Vedere la pagina 52 per istruzioni su come impostare la password.

AXIS Camera Management: più decodificatori/grandi installazioni

È possibile utilizzare AXIS Camera Management per individuare automaticamente la presenza di più dispositivi Axis, visualizzare lo stato di connessione, gestire gli aggiornamenti del firmware e impostare gli indirizzi IP.

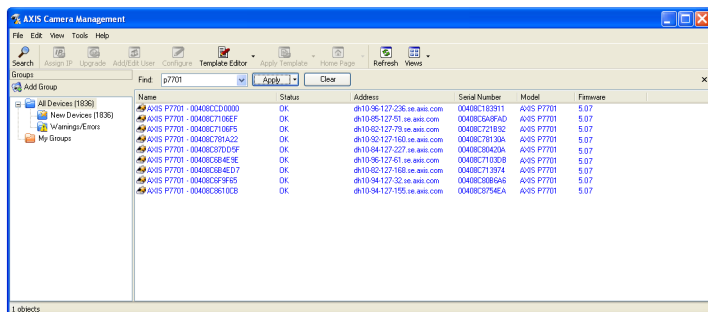

Rilevamento automatico

1. Verificare che il decodificatore sia collegato alla rete ed alimentato.
2. Avviare AXIS Camera Management. Appena viene visualizzata nella finestra l'unità AXIS P7701, selezionarla con un doppio clic del mouse per aprire la home page del decodificatore.
3. Vedere la pagina 52 per istruzioni su come impostare la password.

Assegnazione di un indirizzo IP a una singola telecamera

1. Selezionare AXIS P7701 in AXIS Camera Management e fare clic sul pulsante **Assign IP** (Assegna IP) .
2. Selezionare **Assign the following IP address** (Assegna il seguente indirizzo IP) e immettere l'indirizzo IP, la subnet mask e il router predefinito utilizzati dalla periferica.
3. Fare clic sul pulsante **OK**.

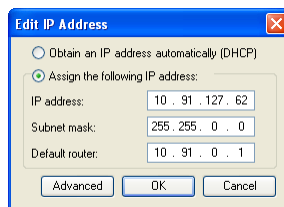

Assegnazione degli indirizzi IP a più telecamere

AXIS Camera Management facilita il processo di assegnazione degli indirizzi IP di più periferiche, suggerendo gli indirizzi IP in base a un intervallo specifico.

1. Selezionare le periferiche da configurare (è possibile selezionare più modelli) e fare clic sul pulsante **Assign IP** (Assegna IP) .
2. Selezionare **Assign the following IP address range** (Assegna il seguente intervallo di indirizzi IP) ed immettere l'intervallo di indirizzi IP, la subnet mask e il router predefinito utilizzati dalla periferica.
3. Fare clic sul pulsante **OK**.

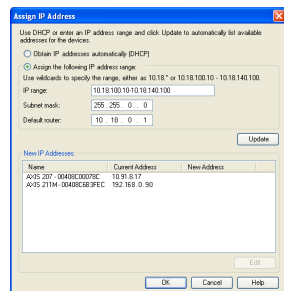

5 Impostazione della password

Per ottenere l'accesso al prodotto, è necessario impostare la password dell'utente amministratore predefinito **root**. Questa operazione può essere effettuata nella finestra di dialogo 'Configure Root Password' (Configura password root), che viene visualizzata quando si accede a AXIS P7701 per la prima volta.

Per evitare l'interruzione della connessione di rete durante l'impostazione della password root, è possibile eseguire questa operazione tramite la connessione crittografata HTTPS, che richiede una certificato HTTPS (vedere la nota seguente).

Per impostare la password tramite una connessione HTTP standard, inserirla direttamente nella prima finestra di dialogo mostrata di seguito.

Per impostare la password tramite una connessione HTTPS crittografata, attenersi alla seguente procedura.

1. Fare clic sul pulsante **Create self-signed certificate** (Crea certificato autofirmato).
2. Fornire le informazioni richieste e fare clic su **OK**. Il certificato viene creato e la password può essere ora impostata in modo sicuro. Da questo momento in poi tutto il traffico verso e dalla telecamera AXIS P7701 viene cifrato.
3. Inserire una password e reinserirla per confermarla. Fare clic su **OK**. La password è stata ora configurata.

Per creare una connessione HTTPS, iniziare facendo clic su questo pulsante.

Per configurare la password direttamente tramite una connessione non crittografata, inserire la password in questo punto.

4. Per eseguire l'accesso, inserire il nome utente "root" nella finestra di dialogo appena il programma lo richiede
Nota non è possibile eliminare il nome utente predefinito dell'amministratore.
5. Inserire la password impostata in precedenza e fare clic su **OK**.

Altri metodi di assegnazione dell'indirizzo IP

La seguente tabella descrive gli altri metodi disponibili per assegnare o individuare l'indirizzo IP. Per impostazione predefinita, tutti i metodi sono disponibili e possono essere disabilitati.

	Utilizzo nel sistema operativo	Note
Connessione al servizio AVHS	Tutti i sistemi operativi	Per connettere il decodificatore ad un server AVHS, consultare la guida all'installazione fornita dal provider. Per informazioni e aiuto nella ricerca di un Service Provider AVHS nella propria zona, accedere a www.axis.com
AXIS Dynamic DNS Service	Tutti i sistemi operativi	Servizio gratuito fornito da Axis che consente di installare il decodificatore in modo facile e veloce. È necessaria una connessione a Internet senza proxy http. Per ulteriori informazioni, visitare il sito web all'indirizzo www.axiscam.net .
ARP/Ping	Tutti i sistemi operativi	Vedere le sezioni che seguono. È necessario eseguire il comando entro 2 minuti dal collegamento dell'alimentazione al decodificatore.
UPnP™	Windows (ME o XP)	Se abilitato sul computer, il decodificatore viene rilevato automaticamente e aggiunto a "Risorse di rete".
Bonjour	MAC OSX (versione 10.4 o successive)	Si applica ai browser con supporto Bonjour. Selezionare il segnalibro Bonjour nel browser (ad esempio Safari) e fare clic sul collegamento per accedere alle pagine web del decodificatore.
Visualizzazione delle pagine di amministrazione del server DHCP	Tutti i sistemi operativi	Per visualizzare le pagine di amministrazione del server DHCP di rete, vedere la documentazione specifica del server.

Assegnazione dell'indirizzo IP con ARP/Ping

1. Acquisire un indirizzo IP sullo stesso segmento di rete cui è connesso il computer in uso.
2. Individuare il numero di serie indicato sull'etichetta della telecamera AXIS P7701.
3. Aprire una finestra MS-DOS sul computer e digitare i seguenti comandi:

Sintassi di Windows:	Esempio di Windows:
arp -s <Indirizzo IP> <Numero di serie> ping -l 408 -t <Indirizzo IP>	arp -s 192.168.0.125 00-40-8c-18-10-00 ping -l 408 -t 192.168.0.125
Sintassi di UNIX/Linux/Mac:	Esempio di UNIX/Linux/Mac:
arp -s <Indirizzo IP> <Numero di serie> temp ping -s 408 <Indirizzo IP>	arp -s 192.168.0.125 00:40:8c:18:10:00 temp ping -s 408 192.168.0.125

4. Verificare che il cavo di rete sia connesso al decodificatore e quindi avviare/riavviare il decodificatore, scollegando e ricollegando l'alimentazione.

5. Chiudere la finestra MS-DOS appena viene visualizzato il messaggio "Reply from 192.168.0.125: ..." (Risposta da 192.168.0.125) o altro messaggio simile.
6. Nel browser immettere `http://<indirizzo IP>` nel campo dell'indirizzo e premere Invio sulla tastiera.

Note:

- Per aprire una finestra MS-DOS in Windows: dal menu Start, scegliere Esegui... e digitare `cmd`. Fare clic su OK.
- Per utilizzare il comando ARP in un sistema operativo Mac OS X, usare l'utility Terminal, in Applicazioni > Utilità.

Ripristino delle impostazioni predefinite

Questa procedura consente di ripristinare le impostazioni predefinite per tutti i parametri, incluso l'indirizzo IP.

1. Scollegare l'alimentazione dal decodificatore.
2. Tenere premuto il pulsante Control e ricollegare il cavo di alimentazione.
3. Tenere premuto il pulsante di comando fino a quando l'indicatore di alimentazione non inizia a lampeggiare in giallo (l'operazione può richiedere fino a 15 secondi).
4. Rilasciare il pulsante di comando. Quando l'indicatore di alimentazione diventa verde (l'operazione può richiedere fino a 1 minuto) la procedura è completata e sono state ripristinate le impostazioni predefinite per il decodificatore.
5. Riassegnare l'indirizzo IP utilizzando uno dei metodi descritti in questo documento.

È possibile inoltre ripristinare le impostazioni predefinite mediante l'interfaccia web. Per ulteriori informazioni, consultare la Guida in linea o la Guida per l'utente.

Accesso al decodificatore da Internet

Dopo l'installazione, la telecamera AXIS P7701 è accessibile nella rete locale (LAN). Per accedere al decodificatore da Internet, è necessario configurare i router di rete per consentire il traffico in entrata, che di norma avviene su una porta specifica.

- Porta HTTP (porta predefinita 80) per la configurazione

Per ulteriori istruzioni, consultare la documentazione del router. Per maggiori informazioni su questo e altri argomenti, visitare il sito web per il supporto Axis all'indirizzo www.axis.com/techsup.

Ulteriori informazioni

Il manuale per l'utente è disponibile all'indirizzo www.axis.com

Suggerimento

Visitare il sito di Axis all'indirizzo www.axis.com/techsup per verificare se sono stati pubblicati aggiornamenti del firmware per la telecamera AXIS P7701. Per conoscere la versione installata del firmware, vedere **About** (Informazioni su).

Guía de instalación del AXIS P7701

Esta guía de instalación incluye las instrucciones necesarias para instalar el Decodificador de vídeo AXIS P7701 en su red. Para conocer otros aspectos de uso del producto, consulte el Manual del usuario disponible en www.axis.com/techsup

Pasos para la instalación

1. Verifique el contenido del paquete con la lista que aparece más abajo.
2. Presentación del hardware. Consulte la página 58.
3. Instalación del hardware. Consulte la página 62.
4. Asignación de una dirección IP. Consulte la página 63.
5. Configuración de la contraseña. Consulte la página 67.

Importante:

Este producto debe utilizarse de acuerdo a la legislación y normativas locales.

1 Contenido del paquete

Artículo	Modelos/variantes/notas
Decodificador de vídeo	AXIS P7701 - Decodificador de vídeo
PS-T o PS-K Fuente de alimentación para interior (específico del país)	Europa Reino Unido Australia EE.UU./Japón Argentina Corea
Conector del bloque de terminales	Bloque de conectores de 4 pines para conectar dispositivos externos al conector del terminal de E/S Alimentación CC en el conector del terminal Conectores de terminal RS422/485
Kit de montaje	Dos tornillos a prueba de manipulaciones Una plancha con 4 patas de goma Dos tacos de pared
Material impreso	Guía de instalación del AXIS P7701 (este documento) Documento de garantía de Axis

2 Presentación del hardware

Vista superior

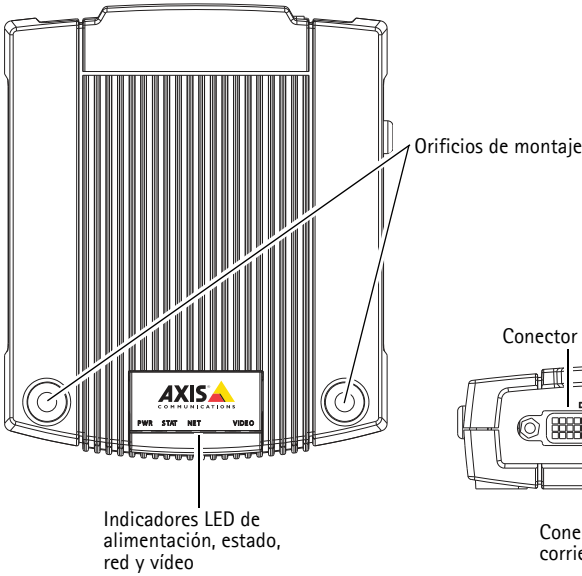

Vista posterior

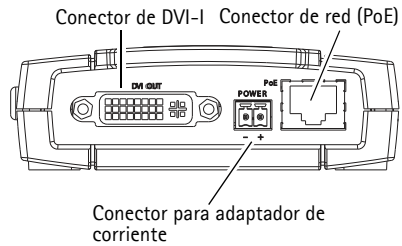

Vista lateral de audio, vídeo y E/S

Vista lateral del botón de control

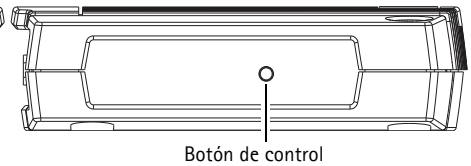
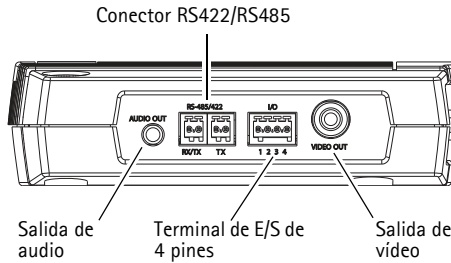

Dimensiones

Alt. x Anch. x Prof. = 33 x 99 x 118 mm
 Peso = 318 g fuente de alimentación no incluida

Conectores de la unidad

Conector de red – Conector Ethernet RJ45. Compatible con PoE (Power over Ethernet). Se recomienda emplear cables blindados.

Conector de alimentación – Bloque de terminales de 2 pines que se utiliza para suministrar energía al decodificador de vídeo con el adaptador de corriente suministrado o una fuente de alimentación externa de 8-20 V CC, 8,3 W máx.



Función	Número de pin	Descripción
GND	1	Toma de tierra
Alimentación de CC	2	Entrada de alimentación: 8-20 V CC, 8,3 W (420mA).

Nota:

No conecte una fuente de alimentación si el decodificador de vídeo está conectado a PoE.

Salida de audio – Salida de audio que puede ser conectada a un sistema de megafonía pública o a un altavoz con amplificador incorporado. También pueden conectarse unos auriculares. Debe utilizarse un conector estéreo.

Conector de DVI-I – El conector de DVI-I tiene señales analógicas y digitales presentes de forma simultánea, por lo que el conector de DVI se puede utilizar para conectar a un monitor con entrada digital o analógica.

Para la entrada digital, el conector de DVI-I se puede utilizar también para conectar el AXIS P7701 a un monitor con un conector HDMI añadiendo un adaptador de DVI a HDMI.

El conector de DVI se puede utilizar también con un adaptador de DVI a VGA para conectar el AXIS P7701 a un monitor con una salida analógica VGA.

Conector RCA – Conector estándar tipo teléfono para vídeo compuesto en PAL o NTSC. Permite la conexión directa de un dispositivo de TV analógico.

Nota:

Si conecta el AXIS P7701 a un monitor utilizando el conector RCA, no puede utilizar el conector de DVI-I de forma simultánea para conectar un segundo monitor.

Conector de terminal de E/S – El AXIS P7701 tiene una entrada digital que se utiliza para un botón de selección de vídeo y cuenta con una interfaz para alimentación auxiliar y toma de tierra. El cuarto pin de E/S no está en uso.

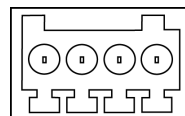

1 2 3 4

Nota:

El switch de vídeo no es parte del Axis p7701 y no está disponible actualmente como accesorio. Sin embargo, es posible conectar su propio switch de vídeo de una manera sencilla. Por favor vea el diagrama que muestra la instalación.

Función	Pines	Notas	Especificaciones
GND	1	Toma de tierra	
Alimentación de 3,3 V CC auxiliar	2	Se puede utilizar para alimentar equipos auxiliares. Nota: este pin sólo se puede usar como salida de alimentación.	Carga máx. = 250 mA
Entrada digital	3	Entrada para el botón de selección de vídeo.	
No utilizado	4	No utilizado	

El diagrama de conexiones siguiente ofrece un ejemplo de cómo conectar un dispositivo auxiliar al AXIS P7701.

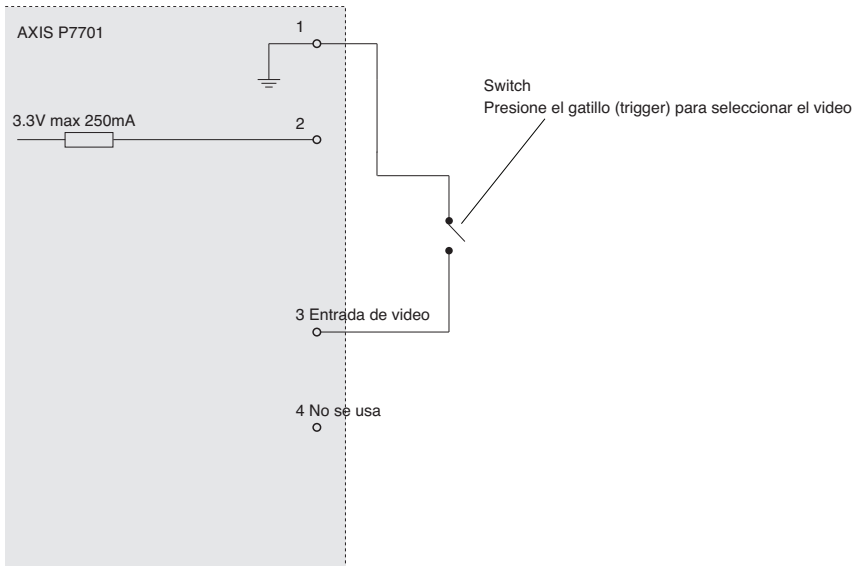

Conector RS422/RS485 – Dos bloques de terminales de 2 pines para la interfaz serie RS485/422 utilizada para controlar equipos auxiliares, como por ejemplo, dispositivos PTZ.

El puerto serie RS485/422 se puede configurar para admitir:

- RS485 de dos cables, semidúplex
- RS485 de cuatro cables, dúplex completo
- RS422 de dos cables, simplex
- RS422 de cuatro cables, dúplex completo, con comunicación punto a punto

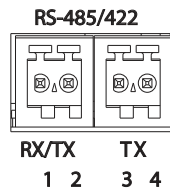

Función	Pines	Notas
RS485/422 RX/TX A	1	(RX) Para RS485/422 dúplex completo (RX/TX) Para RS485 semidúplex
RS485/422 RX/TX B	2	
RS485/422 TX A	3	(TX) Para RS485/422 dúplex completo
RS485/422 TX B	4	

Indicadores LED

LED	Color	Indicación
Vídeo	Verde	El codificador o la cámara están conectados.
	Ámbar	Fijo cuando se conecta a un codificador o una cámara.
	Rojo	Ningún codificador o cámara están conectados.
Red	Verde	Fijo para indicar la conexión a una red de 100 Mb/s. Parpadea para indicar actividad en la red.
	Ámbar	Fijo para indicar la conexión a una red de 10 Mb/s. Parpadea para indicar actividad en la red.
	Apagado	Sin conexión de red.
Estado	Verde	Verde fijo para indicar funcionamiento normal.
	Ámbar	Fijo durante el inicio o durante el restablecimiento de los valores o la configuración iniciales.
	Rojo	Parpadeo lento si no se puede realizar una actualización.
Alimentación	Verde	Funcionamiento normal.
	Ámbar	Parpadea en verde/ámbar durante la actualización del firmware.

3 Instalación del hardware

! **IMPORTANTE:** la carcasa del AXIS P7701 no está aprobada para ser utilizada en exteriores: el producto puede instalarse sólo en interiores.

Montaje del decodificador de vídeo

El decodificador de vídeo se suministra con un kit de montaje que incluye tornillos, tacos y protectores para instalar el decodificador de vídeo en una pared de hormigón:

1. Coloque el decodificador de vídeo contra la pared y marque la ubicación de los dos orificios de montaje (consulte la sección *Presentación del hardware*, en la página 58) a través de los que se fijará el decodificador de vídeo.
2. Retire el decodificador de vídeo y taladre los dos orificios de montaje.
3. Perfore los cuatro protectores y aplíquelos en la parte inferior del decodificador de vídeo.
4. Inserte los tacos en la pared, coloque el decodificador de vídeo y fíjelo en la pared mediante los tornillos suministrados.

Conexión de los cables

1. Conecte el decodificador a la red con un cable de red blindado.
2. También puede conectar dispositivos externos de entrada y salida, como por ejemplo, dispositivos de alarma. Para obtener más información sobre los contactos de los conectores de terminales, consulte la sección *Conectores de la unidad*, en la página 59.
3. También se puede conectar un altavoz activo y/o micrófono externo.
4. Conecte el decodificador al monitor.
5. Conecte la alimentación utilizando uno de los métodos especificados en la lista que aparece a continuación:
 - PoE (alimentación a través de Ethernet, clase 2). Si está disponible, se detectará automáticamente al conectar el cable de red (vea arriba).
 - Conecte la fuente de alimentación para interiores suministrada al conector de alimentación del decodificador.
6. Compruebe que los indicadores LED indican las condiciones adecuadas. Para obtener información más detallada, consulte la tabla de la sección *Indicadores LED*, en la página 61.

4 Asignación de una dirección IP



Siga estas instrucciones para asignar una dirección IP o consulte la página 68 para ver otros métodos para conectar el AXIS P7701 a Internet.

Asignación de una dirección IP

Actualmente, la mayoría de redes disponen de un servidor DHCP que asigna direcciones IP a los dispositivos conectados de forma automática. Si su red no dispone de un servidor DHCP, AXIS P7701 utilizará 192.168.0.90 como dirección IP predeterminada.

Si desea asignar una dirección IP estática, el método recomendado en Windows es **AXIS IP Utility** o **AXIS Camera Management**. En función del número de decodificadores que desee instalar, deberá utilizar el método que se adapte mejor a sus necesidades.

Ambas aplicaciones son gratuitas y pueden descargarse de www.axis.com/techsup

Método	Recomendado para	Sistema operativo
 AXIS IP Utility Consulte la página 64	Cámaras individuales Instalaciones pequeñas	Windows
 AXIS Camera Management Consulte la página 65	Varias cámaras Instalaciones grandes Instalación en una subred diferente	Windows 2000 Windows XP Pro Windows 2003 Server Windows Vista

Notas:

- Si no puede asignar la dirección IP, compruebe que no haya ningún cortafuegos que bloquee la operación.
- Consulte la página 68 para conocer otros métodos para asignar o detectar la dirección IP del AXIS P7701, por ejemplo, en otros sistemas operativos.

AXIS IP Utility: para un solo decodificador o instalaciones pequeñas

AXIS IP Utility detecta y muestra automáticamente los dispositivos Axis que existen en la red. Además, esta aplicación puede utilizarse para asignar manualmente una dirección IP estática.

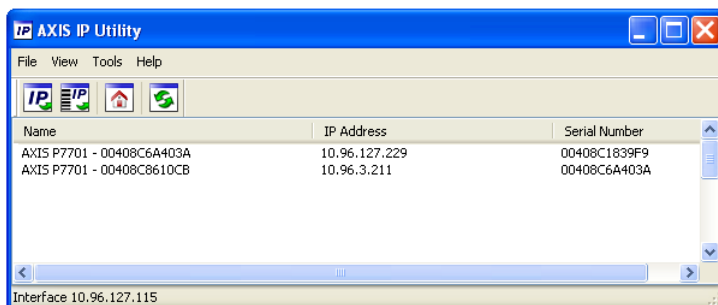

Recuerde que el equipo que ejecute AXIS IP Utility debe instalarse en el mismo segmento de red (subred física) que el AXIS P7701.

Detección automática

1. Compruebe que el AXIS P7701 está conectado a la red y que recibe alimentación.
2. Inicie AXIS IP Utility.
3. Cuando el decodificador aparezca en la ventana, haga doble clic en él para abrir su página de inicio.
4. Consulte la página 67 para obtener instrucciones sobre cómo asignar la contraseña.

Asignación manual de la dirección IP (opcional)

1. Obtenga una dirección IP que no esté en uso y que se encuentre en el mismo segmento de red que su equipo.
2. Seleccione el AXIS P7701 en la lista.
3. Haga clic en el botón  **Asignar nueva dirección IP al dispositivo seleccionado** e introduzca la dirección IP.
4. Haga clic en el botón **Asignar** y siga las instrucciones que aparecen en la pantalla. Recuerde que el decodificador debe reiniciarse en los dos minutos siguientes para que se configure la nueva dirección IP.
5. Haga clic en el botón **Página de inicio** para acceder a las páginas Web del decodificador.
6. Consulte la página 67 para obtener instrucciones sobre cómo configurar la contraseña.

AXIS Camera Management: para varios decodificadores o instalaciones grandes

AXIS Camera Management puede detectar automáticamente varios dispositivos Axis, mostrar el estado de la conexión, administrar las actualizaciones del firmware y configurar direcciones IP.

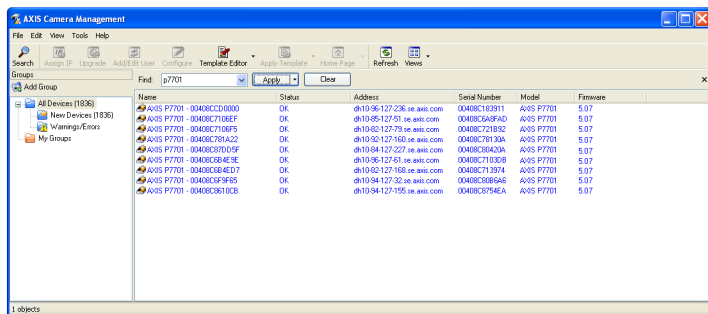

Detección automática

1. Compruebe que el decodificador está conectado a la red y que recibe alimentación.
2. Inicie AXIS Camera Management. Cuando aparezca el AXIS P7701 en la ventana, haga doble clic en el icono para abrir la página de inicio del decodificador.
3. Consulte la página 67 para obtener instrucciones sobre cómo configurar la contraseña.

Asignación de una dirección IP en un solo dispositivo

1. Seleccione AXIS P7701 en AXIS Camera Management y haga clic en el botón Assign IP (Asignar IP). 
2. Seleccione Assign the following IP address (Asignar la dirección IP siguiente) e introduzca la dirección IP, la máscara de subred y el router predeterminado que utilizará el dispositivo.
3. Haga clic en el botón OK (Aceptar).

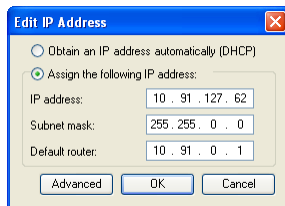

Asignación de direcciones IP en varios dispositivos

AXIS Camera Management acelera el proceso de asignación de direcciones IP en varios dispositivos indicando direcciones IP disponibles dentro de un intervalo especificado.

1. Seleccione los dispositivos que desee configurar (se pueden seleccionar varios modelos) y haga clic en el botón Assign IP (Asignar IP). 

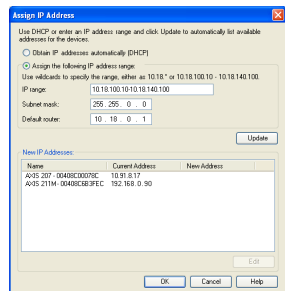

2. Seleccione **Assign the following IP address range** (Asignar el intervalo de direcciones IP siguiente) e introduzca las direcciones IP, la máscara de subred y el router predeterminado que utilizará el dispositivo.
3. Haga clic en el botón **OK**(Aceptar).

5 Configuración de la contraseña

Para poder acceder al producto, hay que configurar la contraseña del usuario predeterminado para el administrador root. Al acceder por primera vez al AXIS P7701, aparecerá el cuadro de diálogo "Configure Root Password" (Configurar contraseña de root).

Para evitar la interceptación de la contraseña de root cuando se configura, este proceso se puede realizar a través de una conexión HTTPS cifrada, que precisa un certificado HTTPS (consulte la nota más abajo).

Para configurar la contraseña a través de una conexión HTTP estándar, escribala directamente en el primer cuadro de diálogo que se muestra a continuación.

Para configurar la contraseña a través de una conexión HTTPS cifrada, siga estos pasos:

1. Haga clic en el botón **Create self-signed certificate** (Crear un certificado de autofirma).
2. Proporcione la información que se le solicita y haga clic en **OK** (Aceptar). Se creará el certificado y se podrá configurar la contraseña con seguridad. Todo el tráfico hacia y desde el AXIS P7701 estará cifrado a partir de este momento.
3. A continuación, escriba una contraseña y vuelva a escribirla para confirmarla. Haga clic en **OK** (Aceptar). La contraseña ya se ha configurado.

Para crear una conexión HTTPS, empiece haciendo clic en este botón.

Para configurar directamente la contraseña a través de una conexión sin cifrar, escriba aquí la contraseña.

4. Para iniciar sesión, escriba el nombre de usuario "root" en el cuadro de diálogo.
Nota: el nombre de usuario predeterminado para el administrador root no se puede borrar.
5. Escriba la contraseña que introdujo anteriormente y haga clic en **OK** (Aceptar).

Otros métodos para configurar la dirección IP

En esta tabla se presentan otros métodos disponibles para configurar o detectar la dirección IP. Todos los métodos están habilitados de forma predeterminada y es posible deshabilitarlos.

	Sistema operativo	Notas
AVHS Servicio de conexión	Todos	Para conectar el decodificador a un servidor AVHS, consulte la guía de instalación del proveedor del servidor. Para obtener información y asistencia para encontrar un proveedor de servicios AVHS local, visite www.axis.com .
Servicio de DNS dinámico de AXIS	Todos	Servicio gratuito suministrado por Axis que permite instalar el decodificador de forma rápida y sencilla. Es necesario disponer de conexión a Internet sin proxy HTTP. Para obtener más información, consulte www.axiscam.net .
ARP/Ping	Todos	Consulte la información siguiente. El comando debe emitirse en los dos minutos posteriores al encendido del decodificador.
UPnP™	Windows (ME o XP)	El decodificador se detecta y añade a "Mis sitios de red" automáticamente, siempre que esta opción esté habilitada en el equipo.
Bonjour	MAC OSX (10.4 o posterior)	Aplicable a navegadores compatibles con Bonjour. Navegue hasta el favorito Bonjour del navegador (p. ej., Safari) y haga clic en el vínculo para acceder a las páginas Web del decodificador.
Acceso a las páginas admin. del servidor DHCP	Todos	Para acceder a las páginas admin. del servidor DHCP en red, consulte la documentación propia del servidor.

Configuración de la dirección IP con ARP/Ping

1. Adquiera una dirección IP en el mismo segmento de red en el que está conectado su equipo.
2. Localice el número de serie (S/N) en la etiqueta del AXIS P7701.
3. Abra una línea de comando en su equipo y escriba los comandos siguientes:

Sintaxis en Windows:	Ejemplo en Windows:
arp -s <Dirección IP> <Número de serie> ping -l 408 -t <Dirección IP>	arp -s 192.168.0.125 00-40-8c-18-10-00 ping -l 408 -t 192.168.0.125
Sintaxis en UNIX/Linux/Mac:	Ejemplo en UNIX/Linux/Mac:
arp -s <Dirección IP> <Número de serie> temp ping -s 408 <Dirección IP>	arp -s 192.168.0.125 00:40:8c:18:10:00 temp ping -s 408 192.168.0.125

4. Compruebe que el cable de red está conectado al decodificador y desconecte y vuelva a conectar la corriente para iniciar o reiniciar el decodificador.
5. Cierre la línea de comando cuando vea 'Reply from 192.168.0.125: ...' (Respuesta de 192.168.0.125: ...) o similar.

6. En el navegador, escriba `http://<dirección IP>` en el campo Ubicación/Dirección y pulse Intro en el teclado.

Notas:

- Para abrir una línea de comando en Windows: desde el menú Inicio, seleccione Ejecutar... y escriba `cmd`. Haga clic en Aceptar.
- Para utilizar el comando ARP en un sistema operativo Mac OS X, utilice la herramienta Terminal que se encuentra en Aplicaciones > Utilidades.

Restablecimiento de los valores iniciales

Esta operación restaurará todos los parámetros, incluida la dirección IP, a los valores iniciales:

1. Desconecte la alimentación del decodificador.
2. Mantenga pulsado el botón de Control y vuelva a conectar la alimentación.
3. Mantenga presionado el botón de control hasta que el indicador de alimentación emita una luz ámbar (puede tardar hasta 15 segundos).
4. Suelte el botón de control. Cuando el indicador de alimentación emita una luz verde (puede tardar hasta 1 minuto), ha finalizado el proceso y se han restablecido los valores iniciales del decodificador.
5. Vuelva a asignar la dirección IP utilizando uno de los métodos descritos en este documento.

También es posible restablecer los parámetros a la configuración predeterminada original mediante la interfaz Web. Para obtener más información, consulte la ayuda en línea o el manual del usuario.

Acceso al decodificador desde Internet

Una vez instalado, el AXIS P7701 es accesible desde su red local (LAN). Para acceder al decodificador desde Internet, los routers de red deben configurarse para permitir tráfico entrante, que normalmente se realiza en un puerto específico.

- Puerto HTTP (puerto 80 predeterminado) para configuración

Consulte la documentación de su enrutador para obtener más instrucciones. Para obtener más información sobre éste y otros temas, visite la página Web de soporte de Axis en www.axis.com/techsup.

Más información

El Manual de usuario se encuentra disponible en www.axis.com

Un consejo:

Visite www.axis.com/techsup para comprobar si existe algún firmware actualizado disponible para su AXIS P7701. Para ver la versión de firmware que tiene instalada actualmente, consulte la sección **Acerca de**.

Safety Notice – Battery Replacement

The AXIS P7701 uses a 3.0V CR2032 Lithium battery as the power supply for its internal real-time clock (RTC). Under normal conditions this battery will last for a minimum of 5 years. Low battery power affects the operation of the RTC, causing it to reset at every power-up. A log message will appear when the battery needs replacing. The battery should not be replaced unless required!

- If the battery does need replacing, please observe the following:
- Danger of Explosion if battery is incorrectly replaced
- Replace only with the same or equivalent battery, as recommended by the manufacturer.
- Dispose of used batteries according to the manufacturer's instructions.

Consignes de sécurité – Remplacement de la pile

L'AXIS P7701 utilise une pile au lithium CR2032 (3 V) pour l'alimentation de son horloge temps réel (HTR) interne. Dans des conditions d'utilisation normales, la durée de vie de cette pile est d'au moins 5 ans. Si la pile est faible, le fonctionnement de l'horloge temps réel est affecté et celle-ci se réinitialise à chaque mise en marche. Un message de journal apparaît lorsqu'il est nécessaire de remplacer la pile. La pile ne doit être remplacée que si cela s'avère nécessaire !

Si c'est le cas, observez les consignes suivantes :

- Danger d'explosion si la pile n'est pas remplacée correctement
- Ne remplacez la pile que par le même modèle ou un modèle équivalent recommandé par le fabricant.
- Débarrassez-vous des piles usagées conformément aux instructions du fabricant.

Sicherheitshinweis zum Batterieaustausch

Die AXIS P7701 benötigt eine Lithium-Batterie CR2032 3,0 V, um die interne Echtzeituhr (RTC) zu versorgen. Die Lebensdauer dieser Batterie beträgt unter normalen Betriebsbedingungen mindestens 5 Jahre. Bei niedrigem Batteriestand muss die RTC bei jedem Einschalten nachgestellt werden. Es wird eine Protokollnachricht angezeigt, wenn die Batterie ausgetauscht werden muss. Die Batterie sollte nur wenn unbedingt erforderlich ausgetauscht werden.

Wenn die Batterie ausgetauscht werden muss, beachten Sie diese Hinweise:

- Es besteht Explosionsgefahr, wenn die Batterie nicht ordnungsgemäß eingesetzt wurde.
- Nur gegen vom Hersteller empfohlene Batterien desselben oder eines ähnlichen Typs austauschen.
- Entsorgen benutzter Batterien gemäß den Herstellervorgaben.

Informazioni sulla sicurezza – Sostituzione della batteria

Per il dispositivo AXIS P7701 viene utilizzata una batteria al litio CR2032 3.0 V per l'alimentazione dell'orologio interno in tempo reale (RTC). In condizioni di normale utilizzo, questa batteria ha una durata minima di 5 anni. Se la carica della batteria non è sufficiente, il dispositivo RTC non funziona correttamente causando il ripristino delle impostazioni ad ogni accensione. Viene visualizzato un messaggio di registro quando è necessario sostituire la batteria. Sostituire la batteria solo quando richiesto. Qualora sia necessario sostituire la batteria, attenersi alle seguenti indicazioni:

- Pericolo di esplosione se la batteria viene sostituita in modo errato.
- Sostituire la batteria solo con una dello stesso tipo o equivalente, come consigliato dal produttore.
- Smaltire le batterie usate secondo quanto stabilito dal produttore.

Aviso de seguridad – Sustitución de la pila

La AXIS P7701 utiliza una pila de litio CR2032 de 3,0 V como fuente de alimentación para el reloj en tiempo real interno (RTC). En condiciones normales, esta pila dura 5 años como mínimo. Si la alimentación de la pila es baja, el funcionamiento del RTC se ve afectado y se restablece después de cada arranque. Aparecerá un mensaje de registro cuando sea necesario cambiar la pila. La pila no debe reemplazarse a menos que sea necesario.

Tenga en cuenta las indicaciones siguientes al cambiar la pila:

- Existe peligro de explosión si la pila no se cambia de forma correcta
- Sustitúyala sólo con una pila del mismo tipo o equivalente, según la recomendación del fabricante.
- Deseche las pilas usadas de acuerdo con las instrucciones del fabricante.

Installation Guide

AXIS P7701

© Axis Communications AB, 2009 - 2015

Ver. 2.0

Printed: July 2015

Part No. 1492807