

설치 안내서

AXIS M31-VE Network Camera Series

AXIS M3113-VE Network Camera

AXIS M3114-VE Network Camera

AXIS M3113-VE Nocap Network Camera

AXIS M3114-VE Nocap Network Camera

문서 정보

이 문서에는 사용자 네트워크에 AXIS M31-VE Network Cameras를 설치하는 방법에 대한 지침이 포함되어 있습니다. 네트워크에 대한 사전 지식이 있으면 제품을 설치할 때 도움이 됩니다.

법적 고지

비디오 및 오디오 감시는 국가에 따라 법적으로 금지되어 있을 수 있습니다. 감시 목적으로 이 제품을 사용하기 전에 해당 지역의 법률을 확인하십시오.

이 제품에는 H.264 디코더 라이선스 한(1) 개가 포함되어 있습니다. 추가 라이선스를 구입하려면 해당 리셀러에게 연락하십시오.

EMC(전자파 적합성)

본 장비는 RF(무선주파수) 에너지를 생성, 이용 및 방사할 수 있으며, 지침에 따라 설치 및 사용하지 않는 경우 무선 통신에 해로운 간섭을 초래할 수 있습니다. 그러나 특정 설치 환경에서 간섭이 발생하지 않는다는 보장은 없습니다.

본 장비를 켜다 껐을 때 라디오 또는 TV 수신에 해로운 간섭이 발생하는 경우, 사용자는 다음 방법 중 1~2개를 사용하여 간섭을 보정할 수 있습니다. 수신 안테나의 방향을 바꾸거나 위치를 변경합니다. 장비와 수신기 사이의 간격을 넓힙니다. 장비를 수신기와 다른 회로의 콘센트에 연결합니다. 판매자 또는 경험이 많은 라디오/TV 기술자에게 문의합니다. EMC 표준을 준수하기 위해 이 장치에 STP 네트워크 케이블을 사용해야 합니다.

미국 - 본 장비는 FCC 규칙 15부 B호에 따라 B등급 컴퓨팅 장치 제한 규정 테스트를 통과하였습니다. 해당 제한 규정은 상업적 환경에서 작동할 때 위와 같은 간섭을 예방하기 위해 고안된 합리적인 보호 장치입니다. 주거 지역에서 본 장비를 작동하는 경우 간섭이 발생할 가능성이 있으며, 이 경우 사용자 자체 비용으로 간섭 문제를 해결하기 위한 모든 방법을 동원해야 합니다.

캐나다 - 본 B등급 디지털 장비는 캐나다 ICES-003을 준수합니다.

유럽 - CE 본 디지털 장비는 EN55022의 B 제한 규정에 따른 방출 요건 및 EN55024 주거 및 상업 조항에 따른 면제 요건을 충족합니다.

일본 - 본 장비는 정보 기술 장비 간섭 자발 통제 위원회(VCCI)의 표준에 기반을 둔 B등급 제품입니다. 본 장비를 실내의 라디오 또는 텔레비전 수신기 근처에서 사용하는 경우 전파 간섭을 초래할 수 있습니다. 설치 지침에 따라 설치 및 사용하십시오.

호주 - 본 전자 장치는 무선 통신(전자파 적합성) 표준 AS/NZS CISPR22의 요건을 충족합니다.

한국 - B급 기기(가정용 방송통신기자재): 이 기기는 가정용(B급) 전자파적합 기기로서 주로 가정에서 사용

하는 것을 목적으로 하며, 모든 지역에서 사용할 수 있습니다.

장비 개요

본 장비는 사용 설명서에 나와 있는 지침을 엄격히 준수하여 설치 및 사용해야 합니다. 본 장비에는 사용자가 직접 수리할 수 있는 구성 부품이 없습니다. 장비를 무단으로 변경하거나 개조하는 경우 해당 규제 인증 및 승인은 모두 무효화됩니다.

책임

이 문서는 최대한 주의를 기울여 작성되었습니다. 잘못된거나 누락된 정보가 있는 경우 액세스 지사로 알려 주시기 바랍니다. Axis Communications AB는 기술적 오류 또는 오타에 대해 어떤 책임도 지지 않으며, 사전 통지 없이 제품 및 문서를 변경할 수 있습니다. Axis Communications AB는 특정 목적에 대한 상업성 및 적합성의 암시적 보증을 포함하여 이에 국한하지 않고 이 문서에 포함되어 있는 자료에 대해 그 어떠한 종류의 보증도 하지 않습니다. Axis Communications AB는 이 자료의 공급, 실행 또는 사용과 관련하여 발생하는 부수적 또는 결과적 손상에 대해 그 어떤 책임도 지지 않습니다.

RoHS(유해물질 제한 지침)

이 제품은 유럽 RoHS 지침인 2002/95/EC 및 중국 RoHS 규제인 ACPEIP를 모두 준수합니다.



WEEE 지침

EU에서는 WEEE 지침(전기·전자기기 폐기물 처리 지침)에 관한 지침 2002/96/EC를 제정했습니다. 이 지침은 EU에 가입되어 있는 모든 국가에 적용됩니다.



본 제품 또는 이 문서에 WEEE 표시(우측 참조)가 있는 경우 본 제품을 가정용 쓰레기와 함께 폐기해서는 안 된다는 것을 의미합니다. 본 제품은 인체 환경 오염을 방지하기 위해 환경 친화적이고 승인된 재활용 절차에 따라 폐기해야 합니다. 본 제품의 올바른 폐기 방법에 대한 자세한 내용은 해당 지역의 폐기물 담당 지방 관청 또는 제품 공급업체에 문의하십시오.

기업은 본 제품의 올바른 폐기 방법에 대한 정보를 제품 공급업체에 문의해야 합니다. 본 제품은 다른 산업 폐기물과 함께 폐기해서는 안 됩니다. 자세한 내용은 www.axis.com/techsup/commercial_waste를 방문하십시오.

지원

기술적 도움이 필요한 경우 해당 액세스 리셀러에게 문의하십시오. 고객 질문에 즉시 대답해 드릴 수 없는 경우 리셀러는 신속하게 응답해 드릴 수 있도록 고객 질문을 적절한 채널로 전달할 것입니다. 인터넷이 연결되어 있는 경우에는 다음과 같이 하십시오.

- 사용 설명서와 펌웨어 업데이트 다운로드
- FAQ 데이터베이스에서 관련 문제에 대한 해결책 검색(제품별, 카테고리별 또는 직접 입력하여 검색)
- 개인 지원 영역에 로그인하여 액세스 지원 팀에 문제 보고

안전 지침

제품을 설치하기 전에 설치 안내서를 주의 깊게 읽어보시고 설치 안내서를 보관하여 향후 참조하시기 바랍니다.

⚠ 경고!

- 엑시스 제품을 운반할 때는 원래 포장이나 이에 준하는 포장을 사용하여 제품이 손상되지 않도록 하십시오.
- 통풍이 잘 되고 건조한 장소에 엑시스 제품을 보관하십시오.
- 엑시스 제품을 설치할 때는 수동 공구만을 사용하십시오. 전동 공구를 사용하거나 과도한 힘을 가하면 제품이 손상될 수 있습니다.
- 화학약품, 부식제 또는 에어로졸 세정제를 사용하지 마십시오. 제품을 세척할 때는 약간 물기가 있는 천을 사용하십시오.
- 엑시스가 권장하거나 제공하는 액세서리 및 예비 부품만 사용하십시오.
- 제품은 고객이 직접 수리하지 마시고, 서비스 문제에 대해서는 엑시스나 해당 지역 엑시스 리셀러에게 문의하십시오.

⚠ 중요!

- 본 엑시스 제품은 해당 지역 법률 및 규정을 준수하여 사용해야 합니다.
- 본 엑시스 제품을 실외용으로 사용하려면 승인된 실외 하우징에 설치해야 합니다.

AXIS M31-VE Series 설치 안내서

이 설치 안내서에는 다음과 같은 네트워크 카메라의 설치 지침이 포함되어 있습니다.

- AXIS M3113-VE
- AXIS M3114-VE
- AXIS M3113-VE Nocap
- AXIS M3114-VE Nocap

제품 사용에 관한 다른 모든 내용은 패키지에 포함되어 있는 CD 또는 www.axis.com/techsup의 사용 설명서를 참조하시기 바랍니다.

설치 순서

1. 아래 목록에 맞춰 패키지 내용물을 점검합니다.
2. 하드웨어를 살펴봅니다. 6페이지를 참조하십시오.
3. 하드웨어를 설치합니다. 8페이지를 참조하십시오.
4. IP 주소를 할당합니다. 10페이지를 참조하십시오.
5. 패스워드를 설정합니다. 13페이지를 참조하십시오.
6. 초점을 조절합니다. 14페이지를 참조하십시오.
7. 설치를 완료합니다. 14페이지를 참조하십시오.

중요!

본 제품은 해당 지역 법률 및 규정을 준수하여 사용해야 합니다.

패키지 내용물

항목	모델/변형/비고
네트워크 카메라	AXIS M3113-VE, AXIS M3114-VE AXIS M3113-VE Nocap, AXIS M3114-VE Nocap
도구	덮개가 (2)개인 어댑터 렌즈 도구 상단 커버 도구 앨런 키
CD	제품 설명서, 설치 도구 및 기타 소프트웨어가 포함되어 있는 AXIS 네트워크 비디오 제품 CD
인쇄 자료	AXIS M31-VE Network Camera Series 설치 안내서(본 문서) 드릴 템플릿 여분의 일련번호 라벨 역시스 보증서

하드웨어 개요

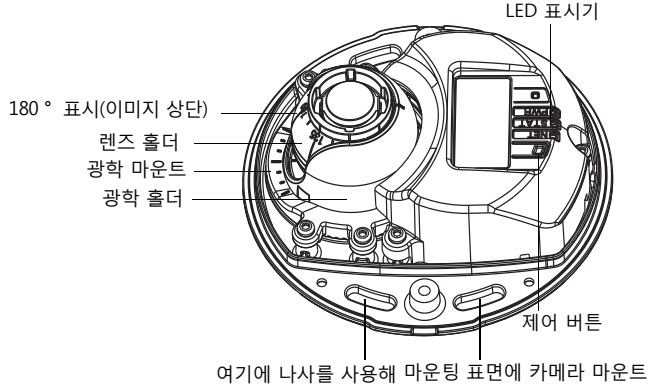

AXIS M31-VE



어댑터

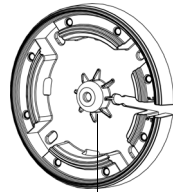

상단 커버 도구



스탠드에 카메라를 마운팅하기 위한 구멍

AXIS M31-VE Nocap

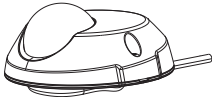

렌즈 도구

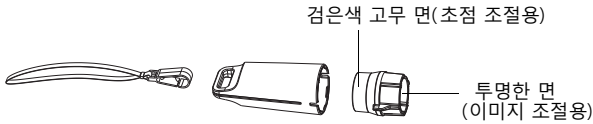

케이블 리드

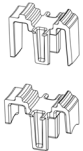

초점 조절용 렌즈 도구

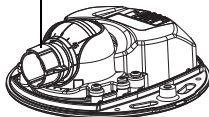

이미지 조절용 렌즈 도구

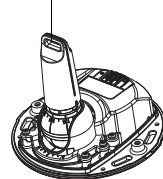

LED 표시기

LED	색상	상태 표시
네트워크	녹색	100Mbit/s 네트워크에 연결된 경우 계속해서 녹색으로 표시됩니다. 네트워크 작업 중일 때는 깜박입니다.
	황색	10Mbit/s 네트워크에 연결된 경우 계속해서 황색으로 표시됩니다. 네트워크 작업 중일 때는 깜박입니다.
	꺼짐	네트워크가 연결되어 있지 않습니다. 주: 정상 작동하는 동안에도 네트워크 LED가 꺼지도록 설정할 수 있습니다. 구성하려면 설정(Setup) > 시스템 옵션(System Options) > LED 설정(LED settings) 으로 이동합니다. 자세한 내용은 온라인 도움말 파일을 참조하십시오.
상태	녹색	정상 작동 중인 경우 계속해서 녹색으로 표시됩니다. 주: 상태 LED는 정상 작동하는 동안에도 꺼지도록 구성하거나, 카메라에 액세스한 경우에만 깜박이도록 구성할 수 있습니다. 구성하려면 설정(Setup) > 시스템 옵션(System Options) > LED 설정(LED settings) 으로 이동합니다. 자세한 내용은 온라인 도움말 파일을 참조하십시오.
	황색	시작하는 중이거나 공장 출하 시 기본값으로 리셋하는 중일 때 또는 설정 복구 중일 때 계속해서 황색으로 표시됩니다.
	적색	업그레이드에 실패한 경우 느리게 깜박입니다.
전원	녹색	정상 작동 중입니다.
	황색	펌웨어 업그레이드 중일 때 녹색/황색이 깜박입니다.

장치 커넥터

네트워크 커넥터 - 3m 케이블이 포함된 10BaseT/100BaseTX용 Male RJ-45 이더넷 커넥터. PoE 지원

① 하드웨어 설치

1. 나사 2개를 풀어 카메라 장치에서 상단 커버를 분리합니다. 상단 커버 도구를 하단 커버 구멍에 끼워넣은 후 들어올립니다.
2. 필요한 설치 유형에 따라 해당하는 아래 지침을 따르십시오.

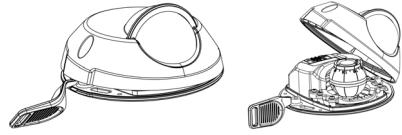

어댑터를 사용하지 않은 카메라 마운트

1. 카메라 렌즈가 오른쪽 방향을 향하도록 마운팅 표면의 드릴 템플릿을 조절한 후, 나사 구멍 4개와 케이블 구멍 1개를 뚫습니다.
2. 카메라의 나사 슬롯과 마운팅 표면의 나사 구멍을 맞춘 다음, 나사 4개로 카메라를 장착합니다.

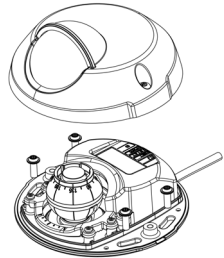

주 :

와셔가 포함된 각 나사 헤드는 높이 5mm, 직경 7mm를 초과하지 않는 것을 권장합니다.
접시머리 나사 헤드는 사용하지 마십시오.



3. PoE 스위치에 네트워크 케이블을 장착합니다.

어댑터를 사용한 카메라 마운트(벽면을 따라 배선)

1. 어댑터를 마운팅 표면에 놓고 케이블 슬롯을 적절히 배치합니다.
2. 표면 재질에 적합한 나사 4개로 어댑터를 고정합니다.
3. 어댑터의 케이블 슬롯을 따라 카메라 이더넷 케이블을 빼냅니다.
4. 어댑터의 측면 슬롯 안으로 측면 케이블에 알맞은 케이블 리드를 눌러 넣습니다.
5. 카메라를 어댑터 위에 놓고 렌즈가 올바른 방향을 향하도록 카메라를 회전시킵니다.
6. 카메라의 나사 슬롯과 어댑터의 나사 구멍을 맞춰서 조절한 다음, 나사 4개(토크 < 2.5Nm)를 장착합니다.
7. PoE 스위치에 네트워크 케이블을 장착합니다.

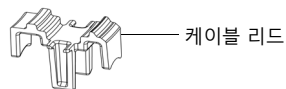
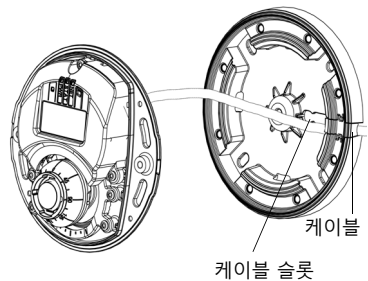

어댑터를 사용한 카메라 마운트 (벽면을 따라 케이블을 배선해서 스탠드에 장착)

1. 케이블 슬롯을 통과하여 카메라 이더넷 케이블을 밀어넣습니다. 구멍에 딱 맞도록 케이블을 조절합니다.
2. 해당하는 케이블 리드를 어댑터 측면 슬롯으로 눌러넣습니다.
3. 표면 재질에 적합한 나사 4개로 어댑터를 고정합니다.
4. 위의 5~7단계를 수행합니다.

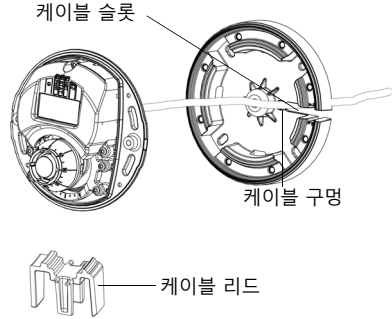

2 렌즈 방향 조정

렌즈 도구를 렌즈 홀더에 끼운 다음, 렌즈 도구 손잡이가 원하는 방향으로 향하게 하여 렌즈 위치를 조절합니다(6페이지 그림 참조). 위아래로 0 ~ 90도, 좌우로 30도까지 5도 단위로 조절할 수 있습니다(기상 보호막이 시야를 가리지 않도록 함).



렌즈 홀더를 돌려 이미지를 조절할 수도 있습니다.

이미지도 수평으로 정렬되도록 렌즈 도구의 립을 수평 정렬합니다.

주:

렌즈 홀더의 '0' 표시는 이미지 하단을 나타내고, '180' 표시는 이미지 상단을 나타냅니다(*하드웨어 개요*, 6페이지 참조). 카메라를 거꾸로 마운트한 경우에는 '0' 표시가 렌즈 상단에 오고, '180' 표시가 렌즈 하단에 오도록 조절하십시오.

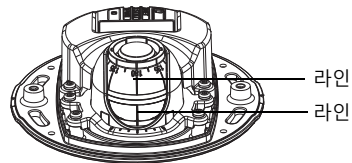



광학 홀더의 하단 내부에 있는 라인을 광학 마운트 중앙에 있는 라인과 맞춰야 합니다.

3 IP 주소 할당

AXIS M31-VE Network Camera Series는 이더넷 네트워크에서 사용하기 위해 설계된 제품으로, 액세스하려면 IP 주소가 필요합니다. 오늘날 대부분의 네트워크는 연결된 장치에 IP 주소를 자동으로 할당하는 DHCP 서버를 사용합니다. 사용자 네트워크에서 DHCP 서버를 사용하지 않는 경우, AXIS M31-VE Network Camera Series는 기본 IP 주소로 192.168.0.90을 사용합니다.

AXIS IP Utility 및 AXIS Camera Management는 Windows에서 IP 주소를 설정할 때 권장되는 방법입니다. 이 무료 애플리케이션은 제품과 함께 제공된 엑시스 네트워크 비디오 제품 CD에서 사용하거나 www.axis.com/techsup에서 다운로드할 수 있습니다. 설치하고자 하는 카메라 대수에 따라 가장 적합한 방법을 사용하십시오.

방법	권장 항목	운영 체제
 AXIS IP Utility 참조: 11페이지	카메라 한 대 소규모 설치	Windows
 AXIS Camera Management 참조: 12페이지	카메라 여러 대 대규모 설치 다른 서브넷에 설치	Windows 2000 Windows XP Pro Windows 2003 Server Windows Vista

주 :

- IP 주소를 설정할 수 없는 경우에는 작동을 차단하는 방화벽이 있는지 점검하시기 바랍니다.
- 기타 운영 체제 등에서 IP 주소를 할당하거나 확인하는 다른 방법에 대해서는 15페이지를 참조하십시오.

AXIS IP Utility – 카메라 한 대/소규모 설치

AXIS IP Utility는 사용자 네트워크에서 엑시스 장치를 자동으로 검색해 표시합니다. 이 애플리케이션으로 고정 IP 주소를 수동 설정할 수도 있습니다. AXIS IP Utility는 엑시스 네트워크 비디오 제품 CD에서 사용하거나 www.axis.com/techsup에서 다운로드할 수 있습니다.

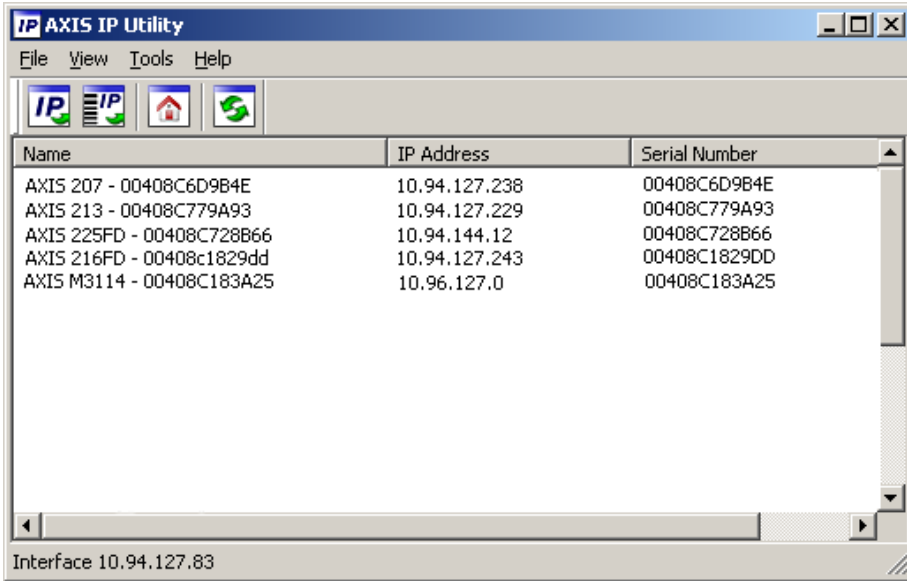

네트워크 카메라는 AXIS IP Utility를 실행하는 컴퓨터와 동일한 네트워크 영역(물리적 서브넷)에 설치되어야 한다는 점에 유의하시기 바랍니다.

자동 검색

1. 네트워크 카메라가 네트워크에 연결되어 있는지, 전원이 켜져 있는지 점검합니다.
2. AXIS IP Utility를 시작합니다.
3. 창에 카메라가 표시되면 더블 클릭하여 카메라 홈페이지를 엽니다.
4. 패스워드 설정 방법에 관한 지침은 13페이지를 참조하십시오.

IP 주소 수동 할당(옵션)

1. 사용자 컴퓨터에 연결되어 있는 것과 동일한 네트워크 영역에서 사용하지 않은 IP 주소를 확인합니다.
2. 목록에서 AXIS M3113/AXIS M3114를 선택합니다.
3. 선택한 장치로 새 IP 주소 할당(Assign new IP address to selected device) 버튼  을 클릭한 후 IP 주소를 입력합니다.
4. 할당(Assign) 버튼을 클릭하고 지침을 따르십시오.
5. 홈페이지(Home Page) 버튼을 클릭하여 카메라 웹페이지에 액세스합니다.
6. 패스워드 설정에 관한 지침은 13페이지를 참조하십시오.

AXIS Camera Management – 카메라 여러 대/대규모 설치

AXIS Camera Management에서는 다수의 엑시스 장치를 자동으로 검색해 연결 상태를 표시하고 펌웨어 업그레이드를 관리하며 IP 주소를 설정합니다.

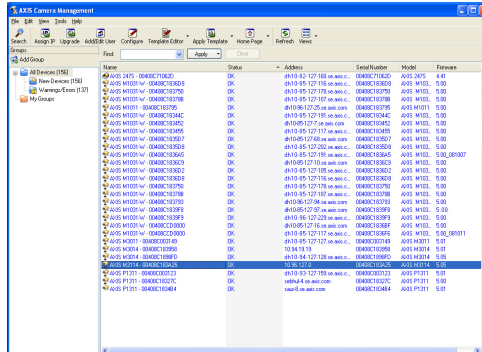

자동 검색

1. 카메라가 네트워크에 연결되어 있는지, 전원이 켜져 있는지 점검합니다.
2. AXIS Camera Management를 시작합니다. 창에 카메라가 표시되면 마우스 오른쪽 버튼으로 링크를 클릭해 **라이브 뷰 페이지 보기(Live View Home Page)**를 선택합니다.
3. 패스워드 설정에 관한 지침은 13페이지를 참조하십시오.

단일 장치에 IP 주소 할당

1. AXIS Camera Management의 AXIS M31-VE Network Camera Series 중 하나를 선택하고 **IP 할당(Assign IP)** 버튼  을 클릭합니다.
2. 다음 **IP 주소 할당(Assign the following IP address)**을 선택해 장치가 사용할 IP 주소, 서브넷 마스크 및 기본 라우터를 입력합니다.
3. **확인(OK)**을 클릭합니다.

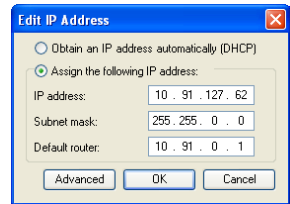

여러 대의 장치에 IP 주소 할당

AXIS Camera Management는 특정 범위의 IP 주소를 제시함으로써 여러 장치에 대한 IP 주소 할당 절차를 신속하게 마무리할 수 있습니다.

1. 구성하고자 하는 장치(다른 모델도 선택 가능)를 선택하고 **IP 할당(Assign IP)** 버튼  을 클릭합니다.
2. 다음 **IP 주소 범위 할당(Assign the following IP address range)**을 선택해 장치가 사용할 IP 주소 범위, 서브넷 마스크 및 기본 라우터를 입력합니다.
3. **확인(OK)** 버튼을 클릭합니다.

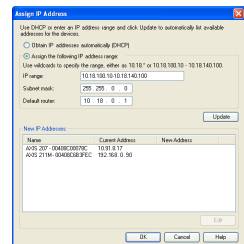

4 패스워드 설정

제품에 액세스하려면 기본 관리자/사용자인 root(루트)에 대한 패스워드를 설정해야 합니다. 이 작업은 **루트 패스워드 구성(Configure Root Password)** 대화상자에서 이루어지며, 처음 네트워크 카메라에 액세스했을 때 표시됩니다.

루트 패스워드 설정 시 네트워크 도청을 방지하려면 HTTPS 인증서가 필요한 암호화된 HTTPS 연결을 통해 실행할 수 있어야 합니다.

표준 HTTP 연결을 통해 패스워드를 설정하려면 **루트 패스워드 구성(Configure Root Password)** 창에 입력하시기 바랍니다.

암호화된 HTTPS 연결을 통해 패스워드를 설정하려면 다음 절차를 따르십시오.

1. **자체 서명 인증서 생성(Create self-signed certificate)** 버튼을 클릭합니다.
2. 필요한 정보를 입력한 후 **확인(OK)**을 클릭합니다. 인증서가 생성되면 패스워드를 안전하게 설정할 수 있습니다. 이 시점부터 네트워크 카메라의 모든 발신 및 수신 트래픽이 암호화됩니다.
3. 패스워드를 입력한 후 한 번 더 입력하여 절차를 확인합니다. **확인(OK)**을 클릭합니다. 이제 패스워드가 설정되었습니다.

HTTPS 연결을 생성하려면 이 버튼을 클릭하여 시작합니다.

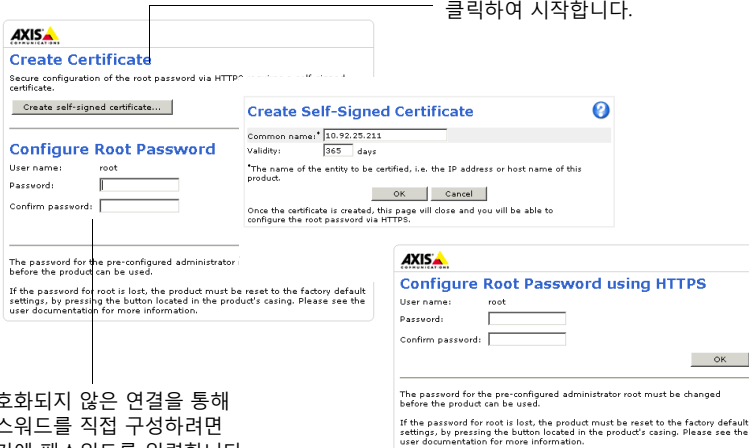

암호화되지 않은 연결을 통해 패스워드를 직접 구성하려면 여기에 패스워드를 입력합니다.

4. 로그인하려면 요청에 따라 대화상자에 사용자 이름 "root"를 입력합니다.

주: 기본 관리자/사용자 이름인 root는 삭제할 수 없습니다.

5. 위에서 설정한 패스워드를 입력한 후 **확인(OK)**을 클릭합니다. 패스워드를 잊어버린 경우 공장 출하 시 기본 설정으로 네트워크 카메라를 리셋해야 합니다. 17페이지를 참조하십시오.

필요한 경우 예(Yes)를 클릭하여 Internet Explorer에서 비디오 스트림을 볼 수 있는 AMC(Axis Media Control)를 설치하시기 바랍니다. 이 작업을 실행하려면 해당 컴퓨터에 대한 관리자 권한이 필요합니다.

네트워크 카메라의 **라이브 뷰(Live View)** 페이지가 나타납니다. 마우스 오른쪽 버튼으로 **설정(Setup)** 링크를 클릭하면 카메라 사용자 설정을 위한 메뉴 옵션이 나타납니다.

5 초점 조절

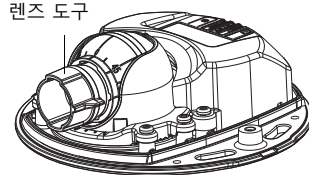
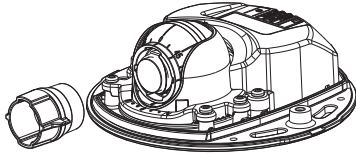

검은색 고무 면을 끼워서 초점 조절

렌즈 도구 홀더에서 렌즈 도구를 빼내 방향을 바꾼 다음, 검은색 고무 면을 렌즈에 끼웁니다. 초점을 조절합니다. **라이브 뷰(Live View)** 페이지에서 이미지를 점검한 후, 렌즈 도구의 투명한 면을 사용하여 렌즈를 원하는 위치로 이동시킵니다. *하드웨어 개요*(6페이지)의 그림을 참조하십시오.

상단 커버를 교체하면 돔의 광학 효과 때문에 이미지가 초점에서 약간 벗어나 보일 수 있습니다(특히 망원/줌 렌즈의 경우). 이를 보정하려면 대상 지역보다 좀더 가까이 있는 물체에 초점을 맞추십시오. 가능한 경우 초점을 조절할 때 렌즈 앞에 상단 커버를 놓아두십시오.

6 설치 완료

설치를 완료하려면 상단 커버를 조심스럽게 제자리에 놓고 고정 나사를 조입니다. 상단 커버의 고무 개스킷과 바닥판에 고정된 리지(ridge)에 먼지가 없어야 합니다.

이때 라이브 뷰를 점검하여 상단 커버의 기상 보호막이 이미지를 가리는지 확인합니다. 그럴 경우 위에서 설명한 대로 렌즈를 다시 조절합니다.

렌즈

네트워크 카메라의 렌즈를 교체하려면 다음 절차를 따르십시오.

1. 렌즈 도구의 검은색 고무 면을 렌즈 홀더에 끼우고 렌즈 나사를 풉니다.
2. 렌즈 도구에서 렌즈를 분리한 후 새 렌즈를 고정합니다.
3. 새 렌즈를 카메라에 끼우고 렌즈를 제자리에 고정합니다.
4. 위에서 설명한 대로 초점을 조절합니다.

기타 IP 주소 설정 방법

아래 표에 제시된 모든 방법은 기본적으로 사용 가능하지만, 사용 불가능한 경우도 있습니다.

	사용 운영 체제	비고
UPnP™	Windows	사용자 컴퓨터에서 활성화된 경우 카메라가 자동으로 감지되어 "내 네트워크 환경"에 추가됩니다.
Bonjour	MAC OS X (10.4버전 이상)	브라우저에 Bonjour를 지원할 수 있습니다. 사용자 브라우저 (예: Safari)에서 Bonjour 북마크를 찾아 링크를 클릭하여 카메라 웹페이지에 액세스합니다.
AXIS Dynamic DNS 서비스	모든 운영 체제	카메라를 신속하고 간편하게 설치할 수 있도록 엑시스에서 제공하는 무료 서비스입니다. HTTP 프록시 없이 인터넷만 연결하면 됩니다. 자세한 내용 www.axiscam.net 을 참조하시기 바랍니다.
ARP/Ping	모든 운영 체제	아래를 참조하시기 바랍니다. 카메라에 전원을 연결한 후 2분 이내에 명령어를 입력해야 합니다.
DHCP 서버 관리 페이지 보기	모든 운영 체제	네트워크 DHCP 서버에 대한 관리 페이지를 확인하려면 서버 자체 설 명서를 참조하시기 바랍니다.

AVHS(Axis Video Hosting System)

카메라는 호스팅 비디오용 AVHS 서비스에 연결할 수도 있습니다. AVHS 서비스를 신청한 경우, 서비스 제공업체의 설치 안내서에 나와 있는 지침을 따십시오. 해당 지역의 AVHS 서비스 제공업체 검색에 대한 자세한 정보와 도움말은 www.axis.com/hosting에서 확인할 수 있습니다.

카메라 소유자 인증 키가 이 제품과 함께 제공됩니다. 이 키는 라벨 상단에 표시된 카메라 고유의 일련번호(S/N)와 관련되어 있습니다.

주 :

향후 참조할 수 있도록 키를 보관하십시오.

ARP/Ping으로 IP 주소 설정

1. 사용자 컴퓨터에 연결되어 있는 것과 동일한 네트워크 영역의 IP 주소를 확인합니다.
2. 카메라 라벨에서 일련번호(S/N)를 확인합니다.
3. 컴퓨터의 명령어 프롬프트를 열어 다음 명령어를 입력합니다.

Windows 구문	Windows 예시
arp -s <IP 주소> <일련번호> ping -l 408 -t <IP 주소>	arp -s 192.168.0.125 00-40-8c-18-10-00 ping -l 408 -t 192.168.0.125
UNIX/Linux/Mac 구문	UNIX/Linux/Mac 예시
arp -s <IP 주소> <일련번호> temp ping -s 408 <IP 주소>	arp -s 192.168.0.125 00:40:8c:18:10:00 temp ping -s 408 192.168.0.125

4. 네트워크 케이블이 카메라에 연결되어 있는지 점검하고 전원을 껐다 다시 켜서 카메라를 시작/재시작합니다.
5. '192.168.0.125: ...에서 응답'(Reply from 192.168.0.125: ...) 또는 이와 유사한 내용이 표시되면 명령어 프롬프트를 닫습니다.
6. 브라우저에서 위치/주소 필드에 http://<IP 주소>를 입력하고 Enter 키를 누릅니다.

주:

- Windows에서 명령어 프롬프트를 열려면 다음 절차를 따르십시오. 시작(Start) 메뉴에서 실행...(Run...)을 선택한 후 cmd를 입력합니다. 확인(OK)을 클릭합니다.
- Mac OS X에서 ARP 명령어를 사용하려면, 응용프로그램(Application) > 유틸리티(Utilities)에서 터미널(Terminal) 유틸리티를 사용합니다.

공장 출하 시 기본 설정으로 리셋

IP 주소를 포함해 모든 매개변수가 공장 출하 시 기본 설정으로 리셋됩니다.

1. 카메라에서 전원 연결을 분리합니다.
2. 고정 나사 2개를 풀어 상단 커버를 분리합니다.
3. 제어 버튼을 계속 누른 상태에서 전원을 다시 연결합니다(6페이지의 하드웨어 개요 참조).
4. 상태 표시기가 황색으로 깜박일 때까지 약 15초 동안 제어 버튼을 계속 누르고 있습니다.
5. 제어 버튼에서 손을 뗍니다. 이 절차는 약 1분 뒤에 완료됩니다(상태 표시기가 녹색으로 바뀜). 네트워크 카메라가 공장 출하 시 기본 설정으로 리셋되었습니다. 기본 IP 주소는 192.168.0.90입니다.
6. IP 주소를 다시 할당합니다.
7. 카메라 초점을 다시 맞춥니다.

또한 웹 인터페이스를 통해 공장 출하 시 기본 설정으로 매개변수를 리셋할 수도 있습니다. 설정(Setup) > 시스템 옵션(System Options) > 유지보수(Maintenance)로 이동하십시오.

추가 정보

액시스 웹사이트(www.axis.com, www.axis.co.kr) 또는 본 제품과 함께 제공된 액시스 네트워크 비디오 제품 CD에서 사용 설명서를 확인할 수 있습니다.

도움말!

www.axis.com/techsup을 방문하여 네트워크 카메라에 사용 가능한 업데이트된 펌웨어가 있는지 확인하십시오. 현재 설치된 펌웨어 버전을 확인하려면 제품 웹페이지에서 **기본 구성(Basic Configuration)** 메뉴 항목을 클릭하시기 바랍니다.

설치 안내서

AXIS M31-VE Network Camera Series

© Axis Communications AB, 2011

버전 2.0

인쇄: 2011년 5월

부품번호 42591