

# GUIA DE INSTALAÇÃO

## Série de câmeras de rede AXIS M31

Câmera de rede AXIS M3113-R

Câmera de rede AXIS M3113-R M12

Câmera de rede AXIS M3114-R

Câmera de rede AXIS M3114-R M12

## Sobre este documento

Este documento inclui instruções para a instalação do AXIS M3113-R, AXIS M3113-R M12, AXIS M3114-R e AXIS M3114-R M12 na sua rede. A experiência prévia em sistema de rede será útil ao instalar o produto.

## Considerações legais

A vigilância por vídeo e áudio pode ser proibida por leis que variam de acordo com o país. Verifique as leis de sua região antes de usar este produto para finalidades de vigilância. Este produto inclui uma (1) licença do decodificador H.264. Para adquirir outras licenças, entre em contato com o revendedor.

## Compatibilidade eletromagnética (EMC)

Este equipamento gera, usa e pode irradiar energia de frequência de rádio e, caso não seja instalado e usado de acordo com as instruções, poderá causar interferências prejudiciais às comunicações via rádio. No entanto, não há garantia de que a interferência não ocorrerá em determinadas instalações.

Se este equipamento causar interferências prejudiciais à recepção de rádio ou televisão, que podem ser percebidas desligando-se e ligando-se o equipamento, o usuário poderá tentar corrigir a interferência por meio de uma ou mais das medidas a seguir: Redirecione ou reposicione a antena receptora. Aumente a distância entre o equipamento e o receptor. Conecte o equipamento a uma saída de um circuito diferente do receptor. Consulte o distribuidor ou um técnico com experiência em rádio/TV para obter ajuda. Deve-se usar cabos de rede revestidos (STP) com esta unidade para assegurar a conformidade com os padrões de EMC.

**EUA** – Este equipamento foi testado e comprovado como estando em conformidade com os limites para um dispositivo de computação Classe B, de acordo com a Subparte B da Parte 15 das normas FCC, que foram criadas para fornecer uma proteção razoável contra tal interferência quando o equipamento for operado em ambientes comerciais. A operação deste equipamento em áreas residenciais provavelmente causará interferência, sendo que, nesse caso, o usuário terá de adotar as medidas que possam ser exigidas para corrigir a interferência por sua própria conta.

**Canadá** – Este aparelho digital Classe B está em conformidade com a norma canadense ICES-003.

**Europa** –  Este equipamento digital atende aos requisitos quanto à emissão irradiada, de acordo com o limite B da norma EN55022, e os requisitos de imunidade, segundo a norma EN55024 dos setores residencial e comercial.

**Japão** – Trata-se de um produto Classe B baseado no padrão do Voluntary Control Council for Interference (VCCI) de equipamentos de tecnologia da informação. Se for usado próximo a receptores de rádio ou televisão em ambientes domésticos, poderá causar interferência de rádio. Instale e use o equipamento de acordo com o manual de instrução.

**Austrália** – O dispositivo eletrônico atende aos requisitos do Padrão AS/NZS CISPR22 de comunicações de rádio (compatibilidade eletromagnética).

**Coreia** – Classe B: Como esse equipamento obteve o registro EMC para uso domiciliar, ele pode ser utilizado em qualquer região, incluindo áreas residenciais.

## Modificações no equipamento

Este equipamento deve ser instalado e usado rigorosamente de acordo com as instruções fornecidas na documentação do usuário. Este equipamento não contém componentes cuja manutenção possa ser realizada pelo usuário. Substituições ou modificações não autorizadas no equipamento invalidarão todas as certificações reguladoras e aprovações aplicáveis.

## Responsabilidade

Todo cuidado foi tomado na preparação deste documento. Informe o escritório local da Axis sobre imprecisões ou omissões. A Axis Communications AB não pode ser responsabilizada por nenhum erro técnico ou tipográfico, e reserva-se o direito de fazer alterações no produto e na documentação sem aviso prévio. A Axis Communications AB não fornece garantia de nenhum tipo com relação ao material contido neste documento, incluindo, mas não se limitando, às garantias implícitas de comercialização e adequação a determinada finalidade. A Axis Communications AB não deverá ser responsável por danos incidentais ou consequenciais relacionados ao fornecimento, desempenho ou uso deste material.

## RoHS

Este produto está em conformidade com a diretiva europeia RoHS, 2002/95/EC e com as regulamentações chinesas RoHS, ACEPIL.



## Diretiva WEEE

A União Europeia promulgou a diretiva 2002/96/EC sobre equipamentos elétricos e eletrônicos obsoletos (WEEE). Esta diretiva aplica-se aos estados membros da União Europeia.



A identificação WEEE neste produto (veja à direita) e em sua documentação indica que o produto não deve ser descartado junto com o resíduo domiciliar. Para evitar possíveis danos à saúde humana e/ou ao meio ambiente, o produto deve ser descartado em um processo de reciclagem aprovado e ambientalmente seguro. Para obter mais informações sobre como descartar este produto corretamente, entre em contato com o fornecedor do produto ou a autoridade local responsável pelo descarte de resíduos em sua região.

Os usuários comerciais devem entrar em contato com o fornecedor do produto para obter informações sobre como descartar este produto de modo correto. Este produto não deve ser misturado com outros resíduos comerciais. Para mais informações, consulte o site [www.axis.com/techsup/commercial\\_waste](http://www.axis.com/techsup/commercial_waste).

## Suporte

Caso precise de qualquer ajuda técnica, entre em contato com o revendedor Axis. Se não for possível responder imediatamente às perguntas, o revendedor encaminhará as dúvidas por meio dos canais apropriados para assegurar uma resposta rápida. Caso esteja conectado à Internet, será possível:

- Fazer download da documentação do usuário e das atualizações do firmware.
- Encontrar respostas para os problemas resolvidos no banco de dados das FAQ; pesquisar por produto, categoria ou frases.
- Informar os problemas ao suporte Axis efetuando login na área de suporte privado.

# Série AXIS M31

## Guia de instalação

O guia de instalação fornece instruções para a instalação das seguintes câmeras de rede:

- AXIS M3113-R
- AXIS M3113-R M12
- AXIS M3114-R
- AXIS M3114-R M12

Para saber todos os outros aspectos da utilização do produto, consulte o manual do usuário disponível no CD incluído neste pacote ou em [www.axis.com/techsup](http://www.axis.com/techsup)

### Etapas de instalação

1. Comparação do conteúdo da embalagem com a lista abaixo.
2. Consulte Visão geral do hardware. Consulte a página 4.
3. Instalação do hardware. Consulte a página 6.
4. Atribuição do endereço IP. Consulte a página 8.
5. Definição da senha. Consulte a página 11.
6. Ajuste do foco. Consulte a página 13.
7. Conclusão da instalação. Consulte a página 13.

#### Importante!

Este produto deve ser usado em conformidade com as leis e regulamentações locais.

### Conteúdo da embalagem

Item	Modelos/variações/observações
Câmera de rede	AXIS M3113-R, AXIS M3113-R M12, AXIS M3114-R AXIS M3114-R M12
Ferramenta da lente Matriz de perfuração Chave Allen	
Acessórios opcionais	Adaptador para superfície plana com quatro parafusos Adaptador para superfície curva
CD	CD AXIS Network Video Product, incluindo a documentação do produto, ferramentas de instalação e outros softwares
Material impresso	Guia de instalação da Série de câmeras de rede AXIS M31 (este documento) Documento de garantia da Axis

## Visão geral do hardware

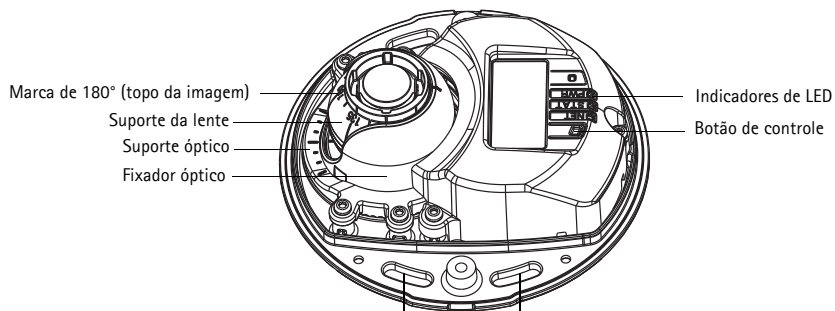

Marca de 180° (topo da imagem)  
 Suporte da lente  
 Suporte óptico  
 Fixador óptico

Indicadores de LED  
 Botão de controle

Utilize parafusos neste local para montar a câmera na superfície de montagem

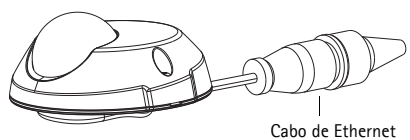

Cabo de Ethernet

### Ferramenta da lente

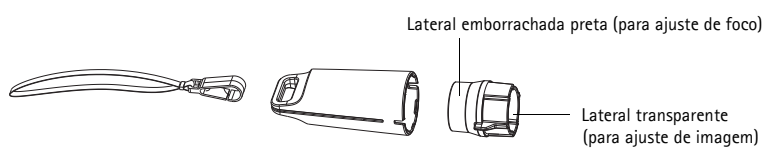

Lateral emborrachada preta (para ajuste de foco)

Lateral transparente (para ajuste de imagem)

Ferramenta da lente para ajuste de imagem

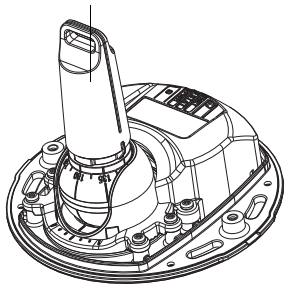

Ferramenta da lente para ajuste de foco

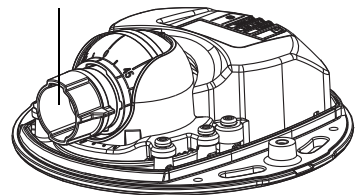

## Indicadores de LED

LED	Cor	Indicação
Re-de	Verde	Estável quando conectado a uma rede de 100 Mbit/s. Pisca quando há atividade na rede.
	Âmbar	Estável quando conectado a uma rede de 10 Mbit/s. Pisca quando há atividade na rede.
	Apagado	Sem conexão à rede. Observação: É possível configurar o LED da rede para que ele se apague durante a operação normal. Para fazê-lo, acesse <b>Setup &gt; System Options &gt; LED set-tings (Configuração &gt; Opções de sistema &gt; Configurações de LED)</b> . Consulte os arquivos de ajuda on-line para obter mais informações.
Status	Verde	O verde estável indica funcionamento normal. Observação: É possível configurar o apagamento do LED de status durante o funcionamento normal ou para piscar somente quando a câmera for acessada. Para fazê-lo, acesse <b>Setup &gt; System Options &gt; LED settings (Configuração &gt; Opções de sistema &gt; Configurações de LED)</b> . Consulte os arquivos de ajuda on-line para obter mais informações.
	Âmbar	Estável durante a inicialização e redefinição para o padrão de fábrica ou ao restaurar as configurações.
	Vermelho	Pisca lentamente para indicar falha na atualização.
Alimentação	Verde	Funcionamento normal.
	Âmbar	Pisca em verde/âmbar durante a atualização do firmware.

## Conectores da unidade

**Conector de rede (AXIS M3113-R/AXIS M3114-R)** – Conector fêmea RJ-45 de Ethernet para 10BaseT/100BaseTX. Compatível com Power over Ethernet. Recomenda-se a utilização de cabos revestidos.

**Conector de rede (AXIS M3113-R M12/AXIS M3114-R M12)** – Conector fêmea M12 reforçado, codificado em D. Compatível com Power over Ethernet. Recomenda-se a utilização de cabos revestidos.

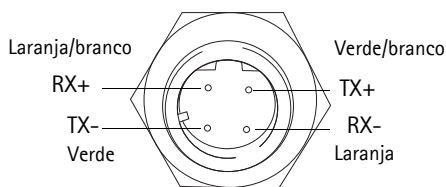

M12	
Dados	Alimentação
TX+	CC+/CC-
RX+	CC-/CC+
TX-	CC+/CC-
RX-	CC-/CC+

## 1 Instale o hardware

1. Solte os dois parafusos para remover a tampa superior da unidade da câmera. Insira uma chave de fenda na brecha da tampa inferior e levante-a.
2. Conforme o tipo de instalação necessária, siga as instruções adequadas abaixo.

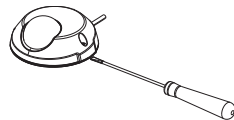

### Montagem da câmera sem adaptador

1. Ajuste a matriz de perfuração sobre a superfície de montagem de modo que a lente da câmera esteja de frente para o lado direito e faça quatro furos para os parafusos e um para o cabo.
2. Alinhe as ranhuras dos parafusos na câmera com os furos dos parafusos na superfície de montagem e fixe a câmera com quatro parafusos.

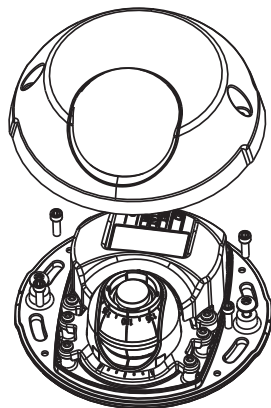

#### Observação:

Recomenda-se que cada cabeça de parafuso com a arruela não exceda 5 mm de altura e 7 mm de diâmetro.

Não utilize cabeças de parafuso escareadas.



3. Fixe o cabo da rede ao cabo de Ethernet da câmera.

### Montagem em superfície curva com adaptador

1. Posicione o adaptador na superfície de montagem curva, alinhe as duas curvaturas e marque os dois furos do parafuso, caso seja necessária a perfuração.
2. Puxe as extremidades para remover o papel de proteção das abas adesivas no adaptador.
3. Posicione corretamente o adaptador e pressione as abas adesivas.

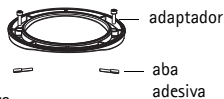
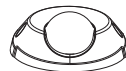

#### Observação:

Caso as abas adesivas não se fixem ao material da superfície, será possível prender o adaptador à superfície com dois parafusos.

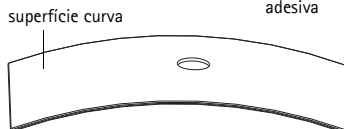

4. Posicione a matriz de perfuração no adaptador e gire a lente da câmera na direção para a qual a câmera deve apontar.
5. Ajuste a matriz para que os furos dos parafusos alinhem-se com os furos dos parafusos no adaptador.
6. Marque o furo do cabo e os quatro furos dos parafusos se for necessária a perfuração.

7. Faça o furo do cabo e, se necessário, quatro furos para os parafusos.
8. Passe o cabo de Ethernet da câmera pelo furo.
9. Posicione a câmera no adaptador na direção correta e prenda-a com quatro parafusos.

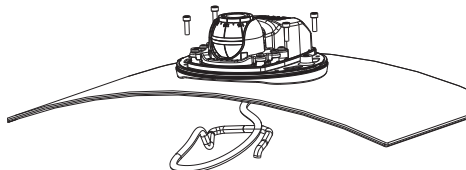

### Montagem em superfície plana com adaptador

1. Coloque o adaptador sobre a superfície de montagem e posicione a ranhura do cabo no local apropriado.
2. Prenda o adaptador com três parafusos adequados ao material de superfície.
3. Fixe o cabo de Ethernet da câmera na ranhura do adaptador e pressione-o no local adequado.
4. Posicione a câmera no adaptador e gire-a para que a lente esteja voltada para a direção correta.
5. Ajuste de modo que as ranhuras de parafusos na câmera estejam alinhados com os furos dos parafusos no adaptador e fixe os quatro parafusos (torque < 2,5 Nm).
6. Fixe o cabo da rede ao cabo de Ethernet da câmera.

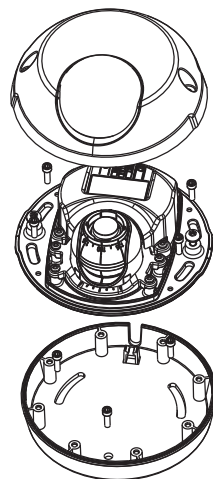

#### Observação:

Não utilize cabeças de parafuso escareadas.



## 2 Ajuste a direção das lentes

Encaixe a ferramenta da lente no suporte da lente e ajuste a posição das lentes apontando a alça da ferramenta da lente para a direção desejada (Examine a ilustração na página 4). Isso pode ser feito verticalmente de 0 a 90 graus, e em 30 graus à esquerda ou à direita em qualquer lado em incrementos de cinco.

Também é possível girar o suporte da lente para ajustar a imagem.

Alinhe as nervuras na ferramenta da lente horizontalmente para que a imagem também seja alinhada horizontalmente.

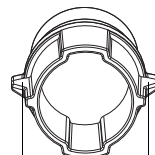

Alinhe as nervuras horizontalmente

#### Observação:

A marca "0" no suporte da lente indica a parte inferior da imagem e a marca "180" indica a parte superior. Consulte o tópico *Visão geral do hardware* acima. Se a câmera estiver montada de forma invertida, ajuste-a para que a marca "0" fique no topo e a marca "180" fique abaixo da lente.

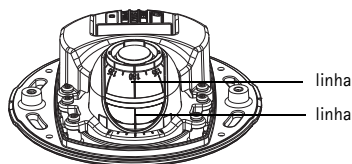

A linha dentro da parte inferior do fixador óptico deve estar alinhada com a linha no centro do suporte óptico.



### 3 Atribuição do endereço IP

A Série de câmeras de rede AXIS M31 foi projetada para o uso com a rede Ethernet e necessita de um endereço IP para o acesso. Atualmente, a maior parte das redes dispõe de um servidor DHCP que atribui endereços IP automaticamente aos dispositivos conectados. Se sua rede não tiver um servidor DHCP, a Série de câmeras de rede AXIS M31 usará 192.168.0.90 como o endereço IP padrão.

O AXIS IP Utility e o AXIS Camera Management são métodos recomendados para a definição de endereço IP no Windows. Esses aplicativos gratuitos estão disponíveis no CD Axis Network Video Product fornecido com este produto ou podem ser transferidos do site [www.axis.com/techsup](http://www.axis.com/techsup). Use o método mais adequado conforme o número de câmeras a serem instaladas.

Método	Recomendado para	Sistema operacional
 AXIS IP Utility Consulte a página 9	Câmera única Instalações pequenas	Windows
 AXIS Camera Management Consulte a página 10	Várias câmeras Instalações grandes Instalação em sub-redes diferentes	Windows 2000 Windows XP Pro Windows 2003 Server Windows Vista

#### Observações:

- Caso não consiga definir o endereço IP, verifique se há operações de bloqueio de firewall.
- Para se informar sobre outros métodos de atribuição e descoberta de endereço IP, tais como em outros sistemas operacionais, consulte a página 14.

## AXIS IP Utility – câmera única/instalação pequena

O AXIS IP Utility localiza e exibe automaticamente os dispositivos Axis na sua rede. Também é possível definir manualmente um endereço IP estático por meio deste aplicativo. O AXIS IP Utility está disponível no CD Axis Network Video Product ou pode ser transferido do site [www.axis.com/techsup](http://www.axis.com/techsup)

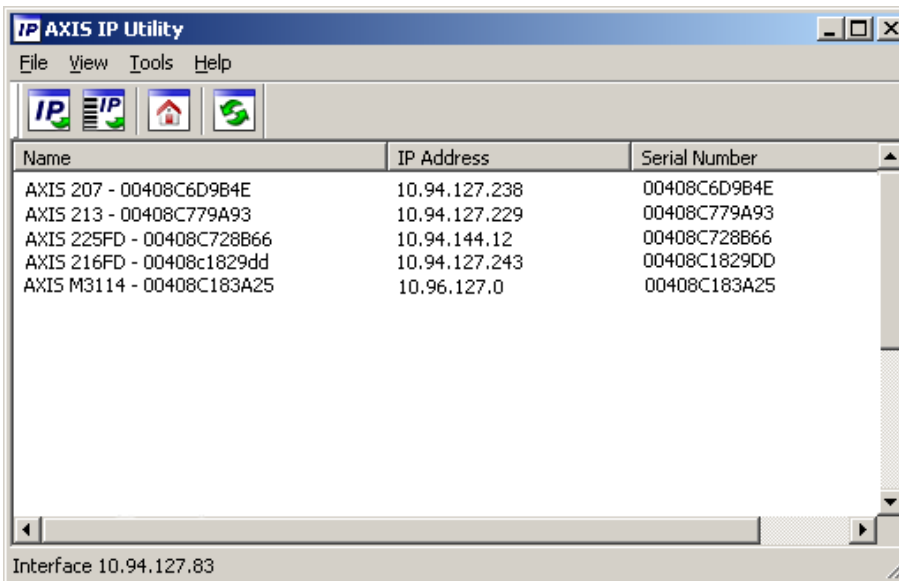

É preciso instalar a câmera de rede no mesmo segmento de rede (sub-rede física) do computador que executa o AXIS IP Utility.

### Localização automática

1. Verifique se a câmera de rede está conectada à rede e à alimentação.
2. Inicie o AXIS IP Utility.
3. Quando a câmera for exibida na janela, clique duas vezes para abrir sua página inicial.
4. Consulte a página 11 para obter instruções sobre como atribuir a senha.

### Atribuição manual do endereço IP (opcional)

1. Obtenha um endereço IP não usado no mesmo segmento de rede do computador.
2. Selecione a câmera AXIS M3113-R/AXIS M3114-R na lista.
3. Clique no botão  Assign new IP address to selected device (Atribuir novo endereço IP para o dispositivo selecionado) e digite o endereço IP.
4. Clique no botão Assign (Atribuir) e siga as instruções.

5. Clique no botão Home Page (Página inicial) para acessar as páginas da web da câmera.
6. Consulte a página 11 para obter instruções sobre como definir a senha.

## AXIS Camera Management – várias câmeras/instalações grandes

O AXIS Camera Management pode localizar automaticamente vários dispositivos Axis, exibir o status de conexão, gerenciar atualizações do firmware e definir endereços IP.

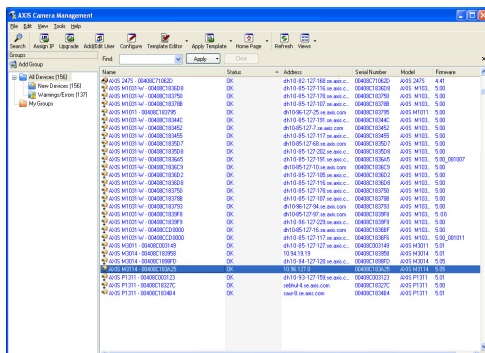

## Localização automática

1. Verifique se a câmera está conectada à rede e à alimentação.
2. Inicie o AXIS Camera Management. Quando a câmera for exibida na janela, clique com o botão direito do mouse no link e selecione Live View Home Page (Página inicial da visualização ao vivo).
3. Consulte a página 11 para obter instruções sobre como definir a senha.

## Atribuição de endereço IP em um único dispositivo

1. Selecione uma Série de câmeras de rede AXIS M31 no AXIS Camera Management e clique no botão Assign IP (Atribuir IP)



2. Selecione Assign the following IP address (Atribuir o seguinte endereço IP) e digite o endereço IP, a máscara da sub-rede e o roteador padrão que o dispositivo usará.
3. Clique em OK.



## Atribuição de endereços IP em vários dispositivos

O AXIS Camera Management acelera o processo de atribuição de endereços IP a vários dispositivos, pois sugere endereços IP em um intervalo especificado.

1. Selecione os dispositivos que deseja configurar (é possível selecionar modelos diferentes) e clique no botão **Assign IP** (Atribuir IP) .
2. Selecione **Assign the following IP address range** (Atribuir o seguinte intervalo de endereços IP) e insira o intervalo de endereços IP, a máscara da sub-rede e o roteador padrão que os dispositivos usarão.
3. Clique no botão **OK**.

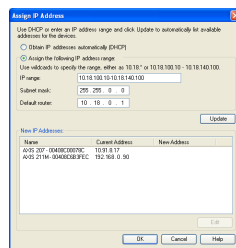

## 4 Definição da senha

Para obter acesso ao produto, é preciso definir a senha para o usuário raiz administrador padrão. Isso é feito na caixa de diálogo **Configure Root Password** (Configurar senha-raiz), que será exibida quando a câmera de rede for acessada pela primeira vez.

Para evitar a violação da confidencialidade da rede ao definir a senha raiz, é possível efetuar esse procedimento por meio de uma conexão HTTPS criptografada, que requer um certificado HTTPS.

Para definir a senha por meio de uma conexão HTTP padrão, insira-a na janela **Configure Root Password** (Configurar senha-raiz).

Para definir a senha por meio de uma conexão HTTPS criptografada, siga estas etapas:

1. Clique no botão **Create self-signed certificate** (Criar certificado assinado automaticamente).
2. Forneça as informações solicitadas e clique em **OK**. O certificado é criado e torna-se possível definir a senha de forma segura. Todo o tráfego que passa pela câmera de rede estará criptografado a partir deste ponto.

- Insira uma senha e digite-a novamente para confirmá-la. Clique em **OK**. Agora a senha está configurada.

**Configure Root Password**

User name: root

Password:

Confirm password:

The password for the pre-configured administrator root must be changed before the product can be used.

If the password for root is lost, the product must be reset to the factory default settings, by pressing the button located in the product's casing. Please see the user documentation for more information.

Clique neste botão para criar uma conexão HTTPS.

**Create Self-Signed Certificate**

Common name: 10.92.25.211

Validity: 365 days

\*The name of the entity to be certified, i.e. the IP address or host name of this product.

OK Cancel

Once the certificate is created, this page will close and you will be able to configure the root password via HTTPS.

**Configure Root Password using HTTPS**

User name: root

Password:

Confirm password:

OK

The password for the pre-configured administrator root must be changed before the product can be used.

If the password for root is lost, the product must be reset to the factory default settings, by pressing the button located in the product's casing. Please see the user documentation for more information.

Para configurar a senha diretamente por meio de uma conexão descryptografada, digite a senha aqui.

- Para efetuar o login, digite a "raiz" do nome do usuário na caixa de diálogo, conforme solicitado.

**Observação:** Não é possível excluir o nome do usuário raiz administrador padrão.

- Digite a senha conforme definido acima e clique em **OK**. Caso se perca a senha, a câmera de rede deverá ser redefinida para as configurações padrão de fábrica. Consulte a página 15.

Se necessário, clique em Yes (Sim) para instalar o AXIS Media Control (AMC), que permite a visualização do fluxo de vídeo no Internet Explorer. Será necessário ter direitos de administrador do computador para realizar esse procedimento.

A página **Live View** (Visualização ao vivo) da câmera de rede é exibida. O link **Setup** (Configuração) à direita fornece opções de menu para a personalização da câmera.

## 5 Ajuste o foco

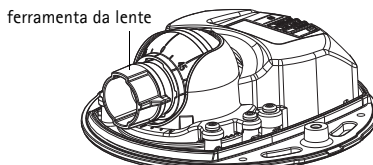
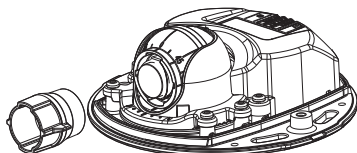

Encaixe a lateral emborrachada preta para ajustar o foco

Puxe a ferramenta da lente do suporte da ferramenta da lente, gire-a e encaixe a lateral emborrachada preta na lente. Ajuste do foco. Verifique a imagem na página **Live View** (Visualização ao vivo) e mova a lente para a posição desejada utilizando a lateral transparente da ferramenta da lente. Examine a ilustração em *Visão geral do hardware*, na página 4.

Depois de substituir a tampa superior, a imagem pode parecer levemente fora de foco devido ao efeito óptico do dome (principalmente no caso de lentes tele/zoom). Para compensar, focalize em um objeto um pouco mais próximo do que a área pretendida. Se possível, posicione a tampa superior na frente da lente ao ajustar o foco.

## 6 Conclusão da instalação

Para concluir a instalação, substitua a tampa superior com cuidado e aperte os parafusos prisioneiros. A junta de borracha na tampa superior e a reentrância na qual ela se encaixa na placa inferior devem estar livres de poeira.

## Troca de lente

Para trocar a lente da câmera de rede:

1. Encaixe a lateral emborrachada preta da ferramenta da lente no suporte da lente e desparafuse a lente.
2. Remova a lente da ferramenta de lente e fixe a nova lente a ela.
3. Encaixe a nova lente na câmera e aperte a lente no local correto.
4. Ajuste o foco conforme a descrição acima.

## Outros métodos de definição do endereço IP

Todos os métodos listados na tabela abaixo são ativados por padrão e podem ser desativados.

	Uso no sistema operacional	Observações
UPnP™	Windows	Quando estiver ativada no computador, a câmera será detectada e adicionada automaticamente aos "Meus locais de rede".
Bonjour	MAC OSX (10.4 ou posterior)	Aplicável a navegadores compatíveis com o Bonjour. Acesse os favoritos do Bonjour em seu navegador (por exemplo, Safari) e clique no link para acessar as páginas da web da câmera.
AXIS Dynamic DNS Service	Todos	Serviço gratuito da Axis que permite a instalação rápida e simples da câmera. Requer conexão à Internet sem proxy HTTP. Consulte o site <a href="http://www.axiscam.net">www.axiscam.net</a> para obter mais informações.
ARP/Ping	Todos	Veja abaixo. Deve-se executar o comando dois minutos após a conexão da alimentação à câmera.
Visualização das páginas de administração do servidor DHCP	Todos	Para visualizar as páginas de administração do servidor DHCP da rede, consulte a documentação do servidor.

## Definição do endereço IP com ARP/Ping

1. Obtenha um endereço IP no mesmo segmento de rede ao qual o computador está conectado.
2. Localize o número de série (S/N) na etiqueta da câmera.
3. Abra um prompt de comando no computador e digite os seguintes comandos:

<b>Sintaxe do Windows</b>	Exemplo do Windows
arp -s <Endereço IP> <Número de série> ping -l 408 -t <Endereço IP>	arp -s 192.168.0.125 00-40-8c-18-10-00 ping -l 408 -t 192.168.0.125
<b>Sintaxe do UNIX/Linux/Mac</b>	Exemplo do UNIX/Linux/Mac
arp -s <Endereço IP> <Número de série> temp ping -s 408 <Endereço IP>	arp -s 192.168.0.125 00:40:8c:18:10:00 temp ping -s 408 192.168.0.125

4. Verifique se o cabo de rede está conectado à câmera e desconecte e reconecte a alimentação para iniciar/reiniciar a câmera.
5. Feche o prompt de comando ao visualizar a mensagem 'Resposta de 192.168.0.125: ...' ou similar.

6. No navegador, digite `http://<endereço IP>` no campo Local/Endereço e pressione Enter.

#### Observações:

- Para abrir um prompt de comando no Windows: no menu Iniciar, selecione Executar... e digite `cmd`. Clique em OK.
- Para usar o comando ARP em um computador Mac OS X, use o utilitário Terminal em Application > Utilities.

## Redefinição das configurações padrão de fábrica

Esta ação redefinirá todos os parâmetros, incluindo o endereço IP, para as configurações padrão de fábrica:

1. Desconecte o cabo de rede da câmera.
2. Solte os dois parafusos prisioneiros para remover a tampa superior.
3. Mantenha o botão de controle pressionado e reconecte o cabo de alimentação/rede.
4. Mantenha o botão de controle pressionado até que o indicador de status seja exibido em âmbar (isso poderá levar até 15 segundos).
5. Solte o botão de controle. Quando o indicador de status for exibido em verde (o que pode levar até um minuto), o processo estará concluído e o dispositivo terá sido redefinido.
6. Atribua novamente o endereço IP usando um dos métodos descritos neste documento.

Também é possível redefinir os parâmetros para as configurações padrão de fábrica por meio da interface de web. Para obter mais informações, consulte a ajuda on-line ou o manual do usuário.

## Mais informações

O manual do usuário está disponível no site da Axis em [www.axis.com](http://www.axis.com) ou no CD Axis Network Video Product fornecido com este produto.

#### Dica!

Acesse [www.axis.com/techsup](http://www.axis.com/techsup) para verificar se há um firmware atualizado disponível para a câmera de rede. Para ver a versão de firmware atualmente instalada, clique no item de menu **Basic Configuration** (Configuração básica) na página da web do produto.





Guia de instalação

Ver.2.0

Série de câmeras de rede AXIS M31

Impressão: Fevereiro de 2010

© Axis Communications AB, 2009-10

Nº. de referência: 38445